

► MSB2547D

RU	Инструкция по эксплуатации	2
	Микроволновая печь	
UK	Інструкція	23
	Мікрохвильова піч	

USER MANUAL



AEG

СОДЕРЖАНИЕ

1. СВЕДЕНИЯ ПО ТЕХНИКЕ БЕЗОПАСНОСТИ.....	3
2. УКАЗАНИЯ ПО БЕЗОПАСНОСТИ.....	6
3. ОПИСАНИЕ ИЗДЕЛИЯ.....	8
4. ПЕРЕД ПЕРВЫМ ИСПОЛЬЗОВАНИЕМ.....	10
5. ЕЖЕДНЕВНОЕ ИСПОЛЬЗОВАНИЕ.....	10
6. ИСПОЛЬЗОВАНИЕ ДОПОЛНИТЕЛЬНЫХ ПРИНАДЛЕЖНОСТЕЙ.....	15
7. ДОПОЛНИТЕЛЬНЫЕ ФУНКЦИИ.....	16
8. ПОЛЕЗНЫЕ СОВЕТЫ.....	17
9. УХОД И ОЧИСТКА.....	18
10. ПОИСК И УСТРАНЕНИЕ НЕИСПРАВНОСТЕЙ.....	18
11. УСТАНОВКА.....	20

ДЛЯ ИДЕАЛЬНЫХ РЕЗУЛЬТАТОВ

Благодарим вас за выбор данного изделия АЕГ. Оно будет безупречно служить вам долгие годы – ведь мы создали его, призвав на помощь инновационные технологии, которые помогают облегчить жизнь и реализуют функции, которых не найдешь в обычных приборах. Потратьте несколько минут на чтение, чтобы получить от своей покупки максимум пользы.

На нашем веб-сайте вы сможете:



Найти рекомендации по использованию изделий, руководства по эксплуатации, мастер устранения неисправностей, информацию о техническом обслуживании:

www.aeg.ru/support



Зарегистрировать свое изделие для улучшения обслуживания:

www.promo.electrolux.ru



Приобрести дополнительные принадлежности, расходные материалы и фирменные запасные части для своего прибора:

www.electrolux-1.ru

ПОДДЕРЖКА ПОТРЕБИТЕЛЕЙ И СЕРВИСНОЕ ОБСЛУЖИВАНИЕ

Мы рекомендуем использовать оригинальные запчасти.

При обращении в сервисный центр следует иметь под рукой следующую информацию: модель, продуктовый номер (PNC), серийный номер.

Данная информация находится на табличке с техническими данными.

 Внимание / Важные сведения по технике безопасности.

 Общая информация и рекомендации

 Информация по охране окружающей среды

Право на изменения сохраняется.

1. СВЕДЕНИЯ ПО ТЕХНИКЕ БЕЗОПАСНОСТИ

Перед установкой и эксплуатацией прибора внимательно ознакомьтесь с приложенным руководством. Производитель не несет ответственность за травмы и повреждения, полученные/вызванные неправильной установкой и эксплуатацией. Позаботьтесь о том, чтобы данное руководство было у Вас под рукой на протяжении всего срока службы прибора.

1.1 Безопасность детей и лиц с ограниченными возможностями



ВНИМАНИЕ!

Существует риск удушья, получения травм или стойких нарушений нетрудоспособности.

- Данный прибор может эксплуатироваться детьми старше 8 лет и лицами с ограниченными физическими, сенсорными или умственными способностями и с недостаточным опытом или знаниями только при условии нахождения под присмотром лица, отвечающего за их безопасность, или после получения соответствующих инструкций, позволяющих им безопасно эксплуатировать электроприбор и дающих им представление об опасности, сопряженной с его эксплуатацией.
- Не позволяйте детям играть с прибором. Запрещается оставлять детей в возрасте до 3 лет вблизи прибора без присмотра.
- Храните все упаковочные материалы вне досягаемости детей.
- Не подпускайте детей и домашних животных к прибору, когда он работает или остывает. Доступные для контакта части прибора сохраняют высокую температуру.
- Если прибор оснащен устройством защиты от детей, рекомендуем Вам включить это устройство.

- Очистка и доступное пользователю техническое обслуживание не должно производиться детьми без присмотра.
- Держите прибор и его сетевой шнур в месте, недоступном для детей младше 8 лет.

1.2 Общие правила техники безопасности

- Прибор предназначен для домашнего бытового и аналогичного применения, например:
 - В сельских жилых домах; в помещениях, служащих кухнями для обслуживающего персонала в магазинах, офисах и на других рабочих местах;
 - Для использования клиентами отелей, мотелей мини-гостиниц типа «ночлег и завтрак» и других мест проживания
- Во время работы прибора его внутренняя камера сильно нагревается. Не прикасайтесь к нагревательным элементам внутри прибора. Помещая в прибор или извлекая из него посуду или аксессуары, всегда используйте кухонные рукавицы.
- Не используйте парочистители для очистки прибора.
- Перед выполнением операций по чистке и уходу выключите прибор и извлеките вилку сетевого шнура из розетки.
- Если дверца или дверное уплотнение повреждено, прибором пользоваться нельзя, пока он не будет отремонтирован квалифицированным специалистом.
- В случае повреждения шнура питания во избежание несчастного случая он должен быть заменен изготовителем, авторизованным сервисным центром или специалистом с равнозначной квалификацией.
- Все операции по обслуживанию и ремонту прибора, в ходе которых требуется снятие кожуха,

защищающего от микроволнового излучения, должны выполняться только квалифицированным специалистом.

- Не эксплуатируйте данный прибор с помощью внешнего таймера или отдельной системы дистанционного управления.
- Не нагревайте жидкости и другие продукты в герметичных контейнерах. Они могут взорваться.
- Используйте только ту посуду, которая подходит для использования в микроволновой печи.
- При нагреве продуктов в пластиковых или бумажных контейнерах не оставляйте прибор без присмотра: может произойти возгорание.
- Прибор предназначен для нагревания продуктов и напитков. Высушивание продуктов, сушка одежды, разогрев грелок, шлепанцев, губок, влажной одежды и т.п. несет в себе риск травм, возгорания или пожара.
- При появлении дыма выключите прибор или извлеките вилку сетевого шнура из розетки и не открывайте дверцу, чтобы не допустить приток воздуха к источнику возгорания.
- Разогревание в микроволновой печи напитков может привести к задержанному бурному вскипанию. Следует проявлять осторожность при извлечении контейнера.
- Содержимое бутылочек и баночек с детским питанием необходимо перемешать или взболтать и проверить температуру перед употреблением, чтобы избежать ожогов.
- Не следует нагревать в приборе как яйца в скорлупе, так и яйца, сваренные вкрутую, так как они могут взорваться даже после завершения нагрева при помощи СВЧ.
- Прибор следует регулярно чистить, а также удалять из него какие бы то ни было остатки продуктов.

- Если не поддерживать прибор в чистом состоянии, это может привести к повреждению его поверхности, что, в свою очередь, может неблагоприятно повлиять на срок службы прибора и даже привести к несчастному случаю.
- Во время работы температура наружной поверхности прибора может значительно повышаться.
- Микроволновую печь не следует устанавливать в шкаф, если она не была испытана для такого типа применения.
- Задняя сторона данного вида приборов должна располагаться у стены.
- Не используйте жесткие абразивные чистящие средства или острые металлические скребки для чистки стеклянной дверцы, так как ими можно поцарапать его поверхность, в результате чего стекло может лопнуть.
- Будьте внимательны, проверяя минимальные размеры мебели (если это применимо). См. Главу «Установка».
- Прибор необходимо эксплуатировать с открытой декоративной дверцей (если это применимо).

2. УКАЗАНИЯ ПО БЕЗОПАСНОСТИ

2.1 Установка



ВНИМАНИЕ!

Установка прибора должна осуществляться только квалифицированным персоналом!

- Удалите всю упаковку.
- Не устанавливайте и не подключайте прибор, если он имеет повреждения.
- Следуйте приложенным к прибору инструкциям по его установке.
- Прибор имеет большой вес: не забывайте о мерах предосторожности при его перемещении. Обязательно используйте защитные перчатки.
- При перемещении прибора не тяните его за ручку.
- Выдерживайте минимально допустимые зазоры между соседними приборами и предметами мебели.
- Убедитесь, что мебель под и рядом с прибором надежно закреплена.
- Другие приборы или предметы мебели, находящиеся по обе стороны прибора, должны иметь ту же высоту.

2.2 Подключение к электросети



ВНИМАНИЕ!

Существует риск пожара и поражения электрическим током.

- Все электрические подключения должны производиться квалифицированным электриком.
- Прибор должен быть заземлен.
- Убедитесь, что параметры электропитания, указанные на табличке с техническими данными, соответствуют параметрам электросети. В противном случае вызовите электрика.
- Если прибор подключен к электросети через удлинительный шнур, убедитесь, что шнур заземлен.
- Следите за тем, чтобы не повредить вилку и сетевой кабель. Для замены сетевого кабеля обратитесь в сервисный центр или к электрику.
- Для отключения прибора от электросети не тяните за кабель электропитания. Всегда беритесь за саму вилку.

2.3 Эксплуатация



ВНИМАНИЕ!

Существует риск травмы, ожога и поражения электрическим током или взрыва.

- Не изменяйте параметры данного прибора.
- Не оставляйте прибор без присмотра во время его работы.
- Не надавливайте на открытую дверцу прибора.
- Удостоверьтесь, что вентиляционные отверстия не закрыты.
- Не используйте прибор как столешницу и не используйте его внутреннюю камеру для хранения каких-либо предметов.

2.4 Уход и очистка



ВНИМАНИЕ!

Существует риск травмы, пожара или повреждения прибора.

- Перед выполнением операций по чистке и уходу выключите прибор и извлеките вилку сетевого шнура из розетки.
- Во избежание повреждения покрытия прибора производите его регулярную очистку.
- Следите за тем, чтобы на уплотняющих поверхностях двери не накапливались остатки пищи или моющего средства.
- Оставшиеся внутри прибора жир или остатки пищи могут стать причиной пожара.
- Протирайте прибор мягкой влажной тряпкой. Используйте только нейтральные моющие средства. Не используйте абразивные средства, царапающие губки, растворители или металлические предметы.
- В случае использования спрея для очистки духового шкафа следуйте инструкции по безопасности на его упаковке.

2.5 Сервис

- Для ремонта прибора обратитесь в авторизованный сервисный центр. Используйте только оригинальные запасные части.
- О лампах внутри прибора и лампах, продаваемых отдельно в качестве запасных частей: данные лампы рассчитаны на работу в бытовых приборах в исключительно сложных температурных, вибрационных и влажностных условиях или предназначены для передачи информации о рабочем состоянии прибора. Они не предназначены для использования в других приборах и не подходят для освещения бытовых помещений.

2.6 Утилизация



ВНИМАНИЕ!

Существует опасность травмы или удушья.

- Отключите прибор от электросети.
- Отрежьте и утилизируйте кабель электропитания.

3. ОПИСАНИЕ ИЗДЕЛИЯ

3.1 Общий обзор

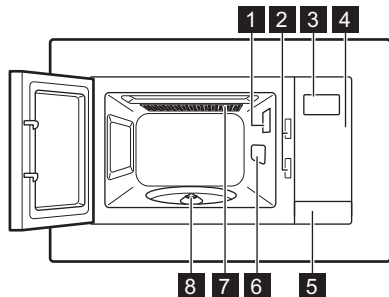





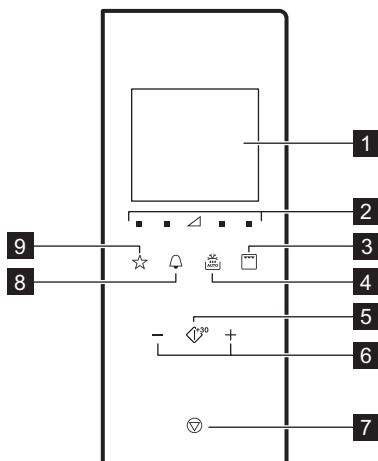

- 1 Лампа освещения
- 2 Предохранительная блокировочная система
- 3 Дисплей
- 4 Панель управления
- 5 Открыватель дверцы
- 6 Крышка отверстия волновода
- 7 Гриль
- 8 Поворотная ось

3.2 Панель управления

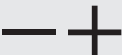

Символ	Функция	Описание
1 —	Дисплей	Отображение настроек и текущего времени.
2 ■ ▽	Кнопки настройки уровня мощности	Позволяют устанавливать уровень мощности обработки микроволнами

Символ	Функция	Описание
3 	Кнопка функции гриля	Для выбора режима микроволновой обработки/комбинированного приготовления/гриля.
4 	Размораживание	Для выбора режима размораживания по весу.
5 	Пуск/+30 сек	Для включения прибора или увеличения времени приготовления на 30 секунд при полной мощности.
6 	Кнопки настройки	Для установки времени, веса, температуры или выбора функции «Автоматическая программа».
7 	Стоп/Сброс	Для выключения прибора или удаления настроек процесса приготовления.
8 	Часы	Для установки текущего времени/напоминания.
9 	Любимая программа	Для быстрого выбора автоматической функции.

3.3 Принадлежности

Комплект с вращающимся поддоном.

i Обязательно используйте для приготовления продуктов в микроволновой печи комплект с вращающимся поддоном.

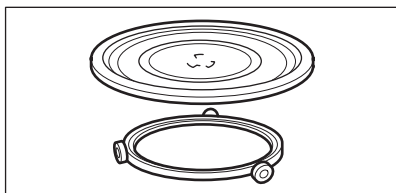

Стекланный поддон и роликовая направляющая.

Подставка для гриля

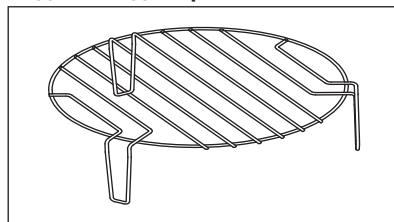

Используется для:

- приготовления на гриле
- комбинированного приготовления

4. ПЕРЕД ПЕРВЫМ ИСПОЛЬЗОВАНИЕМ



ВНИМАНИЕ!
См. Главы, содержащие
Сведения по технике
безопасности.

4.1 Первая очистка



ПРЕДУПРЕЖДЕНИЕ
См. Главу «Уход и
очистка».



- Извлеките из микроволновой печи все съемные элементы и дополнительную упаковку.
- Перед первым использованием прибор следует очистить.

4.2 Установка текущего времени

При первом подключении прибора к электросети или после перебоа в электропитании на дисплее отображается «0:00» и раздается звуковой сигнал.





Время можно установить в 24-часовом формате.

1. Дважды нажмите .
2. С помощью кнопок настройки установите часы.
3. Нажмите  для подтверждения.
4. С помощью кнопок настройки установите минуты.
5. Нажмите  для подтверждения.



Для отмены установки времени нажмите .

В режиме ожидания дисплей включается на 5 минут. На дисплее отображается текущее время суток.

Для выключения функции отображения времени суток нажмите  или , чтобы включить дисплей, и выберите «ВЫКЛ.». Нажмите  для подтверждения.

5. ЕЖЕДНЕВНОЕ ИСПОЛЬЗОВАНИЕ



ВНИМАНИЕ!
См. Главы, содержащие
Сведения по технике
безопасности.

5.1 Общие сведения по эксплуатации прибора

- После выключения прибора дайте продуктам постоять несколько минут.
- Перед приготовлением освободите продукты от упаковки из алюминиевой фольги, выньте их из металлических контейнеров и т.д.

Приготовление

- Во время приготовления накрывайте продукты материалами, пригодными для использования в микроволновой печи. Готовьте продукты, не накрывая их крышкой, только если требуется сохранить корочку.

- Не подвергайте продукты излишней тепловой обработке, устанавливая слишком высокую мощность и слишком большую длительность работы прибора. Продукты могут потерять влагу, пережариться или местами подгореть.
- Не используйте прибор для приготовления яиц в скорлупе и моллюсков/улиток, потому что они могут взрываться. При поджаривании яиц сначала проткните желтки.
- Продукты с кожей или кожурой, такие как картофель, помидоры или сосиски, перед приготовлением следует проткнуть вилкой в нескольких местах, чтобы они не взорвались.
- При приготовлении охлажденных или замороженных продуктов увеличивайте время приготовления.

- Блюда, содержащие соусы, необходимо время от времени помешивать.
- Твердые овощи, такие, как морковь, горох или цветная капуста, необходимо готовить в воде.
- По прошествии половины времени приготовления переворачивайте крупные куски продуктов.
- По возможности нарежьте овощи на кусочки одного размера.
- Используйте плоскую, широкую посуду.
- Не используйте кухонную посуду из фарфора, фаянса и глины, в которой есть небольшие отверстия без глазури (например, на ручках). Влага, попавшая в такие отверстия, может привести к образованию в посуде трещин при нагреве.
- Наличие стеклянного поддона обязательно для работы микроволновой печи. На него следует класть продукты или жидкости.

Размораживание мяса, птицы и рыбы

- Положите замороженный неразвернутый продукт на небольшую перевернутую тарелку, положенную в какой-либо контейнер, чтобы образующаяся при размораживании жидкость стекала в контейнер.
- По истечении половины времени размораживания переверните продукт. По возможности

разделяйте куски и отбирайте те из них, которые уже начали размораживаться.

Размораживание масла, порционных пирожных и творога

- Не размораживайте продукты в приборе полностью: дайте им окончательно оттаять при комнатной температуре. Это сделает процесс размораживания более равномерным. Перед размораживанием удалите всю металлическую или алюминиевую упаковку.

Размораживание фруктов и овощей

- Если требуется сохранить овощи и фрукты неприготовленными, не размораживайте их в приборе полностью. Дайте им оттаять при комнатной температуре.
- Для приготовления овощей и фруктов без предварительного размораживания сначала задайте более высокую мощность микроволновой обработки.

Готовые блюда

- Можно готовить в приборе блюда быстрого приготовления, только если их упаковка пригодна для использования в микроволновой печи.
- Необходимо следовать инструкциям производителя на упаковке (например, удалить металлические крышки и сделать отверстия в пластиковой пленке).

Подходящая кухонная посуда и материалы

Кухонная посуда/материал	Микроволны			Гриль
	Размораживание	Нагрев	Приготовление	
Жаростойкое стекло и фарфор без металлических примесей, например, марки «Пирекс» или из жаростойкого стекла.	✓	✓	✓	✓
Нежаростойкое стекло и фарфор ¹⁾	✓	✗	✗	✗

Кухонная посуда/материал	Микроволны			Гриль
	Размора- живание	Нагрев	Пригото- вление	
Стекло и стеклокерамика из жаро-стойкого/холодостойкого материала (напр., марки «Аркофлам»), решетка для гриля.	✓	✓	✓	✓
Фаянс, керамика ²⁾ , глиняная посуда ²⁾	✓	✓	✓	✗
Жаростойкий пластик (до 200°C) ³⁾	✓	✓	✓	✗
Картон, бумага.	✓	✗	✗	✗
Пищевая пленка.	✓	✗	✗	✗
Пленка для жарки, пригодная для использования в микроволновой печи ³⁾	✓	✓	✓	✗
Жарка в посуде из металла, например, эмалированной посуды, чугуна.	✗	✗	✗	✓
Формы для выпечки, с черной лакировкой или покрытые силиконом ³⁾	✗	✗	✗	✓
Эмалированный противень	✗	✗	✗	✓
Посуда для подрумянивания, например, марок «Крисп пэн» или «Кранч-плейт».	✗	✓	✓	✗
Готовые блюда в упаковках ³⁾	✓	✓	✓	✓

1) Без серебряного, золотого, платинового или металлического покрытия/росписи.

2) Без элементов из кварца или металла или металлосодержащей глазури

3) Обязательно соблюдайте указания производителя касательно максимальных температур.

✓ Соответствует

✗ – не подходит

5.2 Включение и выключение микроволновой печи



ПРЕДУПРЕЖДЕНИЕ

Не включайте микроволновую печь, если в ней нет продуктов.

1. Нажмите или , чтобы задать уровень мощности. Для выбора

подходящего уровня см. таблицу ниже.

2. Нажмите или , чтобы задать время приготовления.
3. Нажмите для подтверждения выбора и включения микроволновой печи. Для отмены установки времени нажмите .

Выключение микроволновой печи:

- дождитесь, пока микроволновая печь не выключится автоматически

по истечении заданного времени;
На дисплее отображается End.

- откройте дверцу. Работа микроволновой печи будет автоматически завершена.

Закройте дверцу и нажмите , чтобы продолжить процесс приготовления. Используйте эту

опцию для проверки готовности блюда.





- Нажмите .







Когда микроволновая печь выключится автоматически, раздастся звуковой сигнал.

5.3 Таблицы уровней мощности

Микроволны
Символы на панели слева направо

Мощность микроволн	Низкий	Сред. низкий	Сред.	Сред. высокий	Высокий
Дисплей	 100 Watt	 300 Watt	 500 Watt	 700 Watt	 900 Watt

Гриль и комбинированное приготовление

Нажмите кнопку	Дисплей	Уровень мощности
		
1 раз		Гриль 100%
2 раза		Микроволны 36% Гриль 64%
3 раза		Микроволны 55% Гриль 45%
4 раза	900 Watt	Микроволны 100%

5.4 Быстрый пуск





Максимальное время приготовления составляет 95 минут.

Для быстрого включения микроволновой печи можно выполнить следующие действия.

- Для включения микроволновой печи на 30 секунд на полную мощность нажмите .

Время приготовления увеличивается на 30 секунд при каждом нажатии кнопки.

- Нажмите  один раз. Задайте время приготовления с помощью кнопок настройки. Нажмите  для включения микроволновой печи на полную мощность.

5.5 Грилирование и комбинированное приготовление

1. Для выбора функции грилирования или комбинированного приготовления несколько раз нажмите на
2. Задайте время при помощи кнопок настроек.
3. Нажмите на для подтверждения и включения микроволновой печи.

По прошествии половины времени приготовления будут выданы звуковые сигналы. Теперь можно перевернуть продукты.

5.6 Размораживание

Режим размораживания по весу следует использовать для продуктов, весом не менее 100 г и не более 1000 г.

1. Нажмите нужное количество раз для выбора вида блюда.

Символ	Функция
	Размораживание хлеба
	Размораживание мяса
	Размораживание рыбы
	Размораживание овощей

2. Нажмите и , чтобы задать вес продуктов. Время задается автоматически.
3. Нажмите для подтверждения выбора и включения микроволновой печи.

5.7 Многоэтапное приготовление

Если одним из этапов приготовления является размораживание, установите его как первый этап.

Приготовление продуктов может выполняться максимум в три этапа.

Рекомендуется готовить все замороженные продукты в два этапа.

Для приготовления за один этап пропустите шаги 1 и 2.

1. Нажмите и выберите режим размораживания.
2. С помощью кнопок настройки задайте вес размораживаемых продуктов.
3. Несколько раз нажмите , чтобы выбрать уровень мощности.
4. С помощью кнопок настройки установите текущее время.
5. Нажмите для подтверждения выбора и включения микроволновой печи.
На дисплее отобразится обратный отсчет времени. Когда прибор подаст звуковой сигнал во время работы в режиме размораживания, переверните или перераспределите продукты.

5.8 Любимая программа

В памяти прибора можно сохранить три избранные настройки.

Используйте данную функцию для сохранения часто используемых настроек микроволновой печи.

1. Выберите режим и параметры, которые требуется сохранить. Перейдите к процедуре сохранения выбранного режима.
2. Нажмите и удерживайте в течение 2 секунд. После сохранения настройки раздастся звуковой сигнал.

Использование любимой программы

1. В режиме ожидания нажмите ☆ нужное количество раз для выбора параметра: 1, 2 или 3.

2. Нажмите  для включения микроволновой печи.

Меню «Любимая программа»

Для режима микроволновой печи доступно предварительно запрограммированное меню «Любимая программа». Его параметры можно менять в зависимости от ваших предпочтений.

Блюдо	Вес	Дисплей
Размягчение сливочно-го масла	50 г	50 г
	100 г	100 г
	150 г	150 г
	200 г	200 г
	250 г	250 г
Растапливание шоколада	100 г	100 г
	150 г	150 г
	200 г	200 г
Шоколадный торт	1 чашка	1
	2 чашки	2
	3 чашки	3
	4 чашки	4

6. ИСПОЛЬЗОВАНИЕ ДОПОЛНИТЕЛЬНЫХ ПРИНАДЛЕЖНОСТЕЙ



ВНИМАНИЕ!

См. Главы, содержащие Сведения по технике безопасности.

6.1 Установка комплекта с вращающимся поддоном



ПРЕДУПРЕЖДЕНИЕ

Не готовьте продукты без вращающегося поддона. Используйте только комплект с вращающимся поддоном, поставляемый вместе с микроволновой печью.



Ни в коем случае не готовьте продукты непосредственно на стеклянном поддоне.

1. Разместите роликовую направляющую вокруг поворотной оси.
2. Поместите на роликовую направляющую стеклянный поддон.

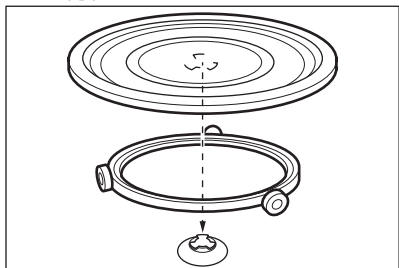

6.2 Установка подставки для гриля

Установите подставку для гриля на вращающийся поддон.

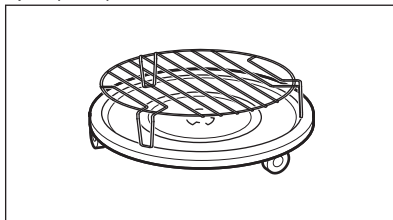

7. ДОПОЛНИТЕЛЬНЫЕ ФУНКЦИИ

7.1 Защита от детей

Функция «Защита от детей» предотвращает случайное включение микроволновой печи.

Нажмите и удерживайте  в течение 3 секунд.

Раздастся звуковой сигнал.

При включенной функции «Защита от детей» на дисплее отображается .

Чтобы выключить функцию «Защита от детей» нажмите и удерживайте  в течение 3 секунд.

Раздастся звуковой сигнал.

7.2 Кухонный таймер

Максимально допустимое количество минут — 95.



Если функция «Кухонный таймер» включена, выбрать другую программу невозможно.

1. Нажмите .
2. С помощью кнопок настройки установите текущее время.

Через 2 секунды таймер автоматически начнет обратный отсчет.

Открывание дверцы или перевод прибора в режим паузы приводит к

остановке таймера. В случае продолжения процесса приготовления для таймера будет установлено заданное ранее значение.

По истечении установленного времени раздается звуковой сигнал.

7.3 Режим ожидания и функция энергосбережения

После первого включения или по окончании процесса приготовления на дисплее отображается время суток. Если дверца закрыта, дисплей выключается через 5 минут бездействия:

- дисплей выключается, если время не установлено или часы выключены;

- если время установлено, а часы включены, на дисплее отображается время суток в течение еще 5 минут.

Если дисплей отключен, нажмите любую кнопку или откройте дверцу для его включения:

- он вернется в исходный режим с 0:00 и 900 Вт, если время суток не установлено;

- если функция «Защиты от детей» включена, дисплей выключается через 5 минут.

8. ПОЛЕЗНЫЕ СОВЕТЫ



ВНИМАНИЕ!

См. Главы, содержащие
Сведения по технике
безопасности.

8.1 Рекомендации по использованию режима микроволновой обработки

Неисправность	Решение
Отсутствуют данные для веса или объема продуктов, которые предстоит приготовить.	Ориентируйтесь на похожий продукт. Увеличить или уменьшить время приготовления, следуя правилу: Двойное количество = почти вдвое больше времени; половина количества = вдвое меньше времени
Пища слишком сухая.	Выбрать более короткое время приготовления или уменьшить мощность микроволновой обработки.
Продукт не успел разморозиться, нагреться или приготовиться по истечении заданного времени.	Увеличить время приготовления или выбрать большую мощность. Обратите внимание: чем больше размеры посуды, тем больше требуемое время приготовления.
По окончании времени приготовления пища перегрета по краям, но все еще не готова в середине.	В следующий раз уменьшить уровень мощности и увеличить продолжительность приготовления. Перемешивать жидкие продукты, такие как супы, по истечении половины времени.

При приготовлении риса более удачный результат дает использование плоской, широкой посуды.

8.2 Размораживание

Всегда размораживайте жаркое, положив его жирной стороной вниз.

Не размораживайте накрытое мясо, потому что это может привести к приготовлению, а не к размораживанию.

Если требуется разморозить птицу целиком, всегда кладите ее грудкой вниз.

8.3 Приготовление

Всегда извлекайте охлажденные мясо и птицу из холодильника как минимум

за 30 минут до начала их приготовления.

Дайте мясу, птице, рыбе и овощам постоять накрытыми после приготовления.

Полейте рыбу небольшим количеством растительного или растопленного сливочного масла.

Все овощи следует готовить на полной мощности СВЧ.

На каждые 250 г овощей добавляйте 30–45 мл холодной воды.

Перед приготовлением нарежьте свежие овощи на ровные кусочки. Все овощи готовить в контейнере под крышкой.

8.4 Разогрев

При разогреве готовых блюд в упаковке всегда следуйте инструкциям на упаковке.

8.5 Грилирование

При грилировании готовьте продукты плоской формы в центре подставки для гриля.

По истечении половины времени приготовления переверните продукт и продолжите грилирование.

8.6 Комбинированное приготовление

Используйте режим комбинированного приготовления, чтобы сохранить определенные продукты хрустящими.

По истечении половины срока приготовления переверните продукты и продолжите приготовление.

Имеется 2 режима комбинированного приготовления. В каждом режиме функции микроволновой печи и гриля используются различные соотношения времени применения и уровня мощности.

9. УХОД И ОЧИСТКА



ВНИМАНИЕ!

См. Главы, содержащие Сведения по технике безопасности.

9.1 Рекомендации и примечания по очистке

- Переднюю часть прибора протирайте мягкой тканью, смоченной в теплой воде с моющим средством.
- Для очистки металлических поверхностей используйте обычное чистящее средство.
- Внутреннюю камеру прибора необходимо очищать от загрязнений после каждого использования. Так загрязнения легче удалить и они не будут пригорать.

- Стойкие загрязнения удаляйте специальными чистящими средствами.
- Все дополнительные принадлежности следует регулярно мыть и просушивать. Используйте для этого мягкую тряпку, смоченную в теплой воде с моющим средством.
- Для того, чтобы размягчить трудноудаляемые остатки пищи, вскипятите стакан воды на полной мощности СВЧ в течение 2–3 минут.
- Для удаления запахов добавьте в стакан воды 2 ст. ложки лимонного сока и кипятите на полной мощности СВЧ в течение 5 минут.

10. ПОИСК И УСТРАНЕНИЕ НЕИСПРАВНОСТЕЙ



ВНИМАНИЕ!

См. Главы, содержащие Сведения по технике безопасности.

10.1 Что делать, если...

Неисправность	Возможная причина	Решение
Прибор не работает.	Прибор выключен.	Включите прибор.
Прибор не работает.	Прибор не включен в сеть электропитания.	Включите прибор в сеть.
Прибор не работает.	Сгорел предохранитель на электрощите.	Проверьте предохранитель. В случае повторного срабатывания предохранителя обратитесь к квалифицированному электрику.
Прибор не работает.	Дверца не закрыта как следует.	Проверьте, не мешает ли что-либо закрыванию дверцы.
Лампа не горит.	Лампа перегорела.	Требуется замена лампы.
На дисплее отображается  .	Функция «Защита от детей» включена.	Отключите функцию «Защита от детей». Нажмите на  на три секунды.
В камере прибора видны искры.	Используется металлическая посуда или посуда с металлической окантовкой.	Выньте блюдо из прибора.
В камере прибора видны искры.	Металлические шпажки или алюминиевая фольга касаются стенок внутренней камеры.	Позаботьтесь о том, чтобы шпажки и фольга не касались стенок внутренней камеры.
От вращающегося поддона доносятся скрежещущие звуки.	Под стеклянным поддоном имеется посторонний предмет или туда попала грязь.	Очистите область под стеклянным поддоном.
Прибор прекращает свою работу без определенной причины.	Возникла неисправность.	Если ситуация повторится, обратитесь в авторизованный сервисный центр.

10.2 Информация для обращения в сервис-центр

Если самостоятельно справиться с проблемой не удастся, обращайтесь в магазин или в авторизованный сервисный центр.

Данные для сервисных центров находятся на табличке с техническими данными. Табличка с техническими данными расположена на самом приборе. Не удаляйте с прибора табличку с техническими данными.

Рекомендуем записать их здесь:	
Модель (MOD.)
Код изделия (PNC)
Серийный номер (S.N.)

11. УСТАНОВКА



ВНИМАНИЕ!
См. Главы, содержащие
Сведения по технике
безопасности.

11.1 Общая информация



ПРЕДУПРЕЖДЕНИЕ
Не закрывайте
вентиляционные
отверстия. В случае их
блокировки прибор может
перегреться.



ПРЕДУПРЕЖДЕНИЕ
Не подключайте прибор
через переходники или
удлинители. Это может
привести к перегрузке и
риску возгорания.



ПРЕДУПРЕЖДЕНИЕ
Минимальная высота
установки – 85 см.

- Данная микроволновая печь предназначена для эксплуатации только после ее встраивания. Его необходимо размещать на прочной и ровной поверхности.
- При установке микроволновой печи в шкаф наличие у шкафа задней стенки не допускается.
- Не размещайте микроволновую печь вблизи источников пара, горячего воздуха или брызг воды.
- Установка микроволновой печи рядом с телевизором или радиоприемником может привести к помехам в принимаемом сигнале.
- При транспортировке микроволновой печи в холодную погоду не включайте ее сразу после установки. Дайте прибору постоять при комнатной температуре и нагреться.

11.2 Электрическое подключение



ВНИМАНИЕ!
Электрическое
подключение должно
выполняться
квалифицированным
специалистом.



Производитель не несет ответственность, если пользователь не соблюдает меры предосторожности, приведенные в Главе «Сведения по технике безопасности».

Данная микроволновая печь поставляется с сетевым шнуром и вилкой.

Кабель имеет провод заземления и оснащен вилкой с контактом заземления. Вилку следует вставлять в розетку, установленную и заземленную надлежащим образом. В случае короткого замыкания заземление уменьшает риск поражения электрическим током.

11.3 Установка микроволновой печи

1. Проверьте, отвечают ли размеры мебели требованиям, заданным в инструкции по установке.

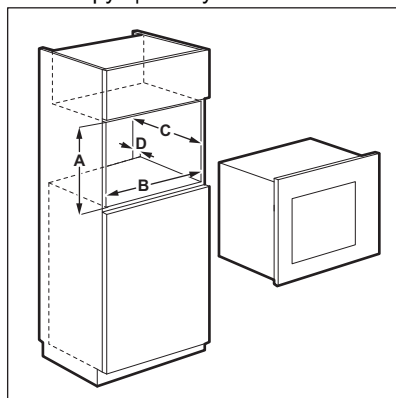

Зазоры при установке

Расстояние	мм
A	380 + 2
B	560 + 8
C	500
D	45

2. Если глубина шкафа превышает 300 мм, положите шаблон на дно шкафа и убедитесь, что он подходит. В положительном случае отметьте места для саморезов. Уберите шаблон и закрепите скобу саморезами в отмеченных местах.

i Пропустите это действие, если глубина шкафа равна 300 мм.

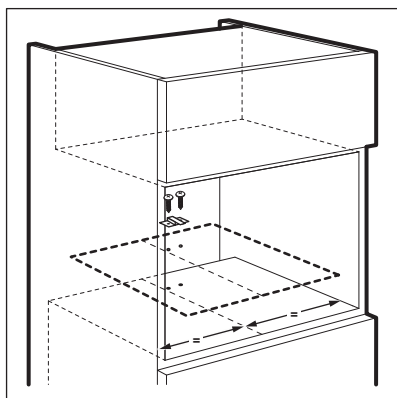

3. Произведите установку микроволновой печи. Если Вы

установили скобу, убедитесь, что она входит в зацепление с задней частью прибора.

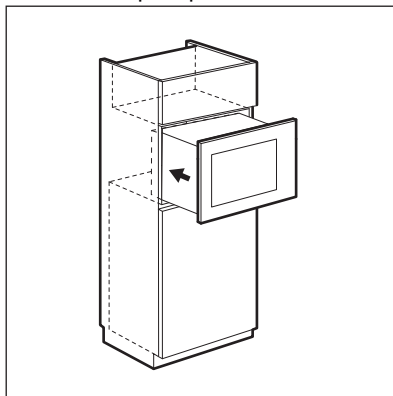

4. Откройте дверцу и закрепите микроволновую печь внутри мебели при помощи самореза.

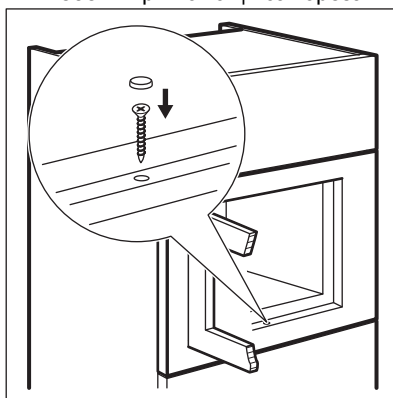

12. ОХРАНА ОКРУЖАЮЩЕЙ СРЕДЫ

Материалы с символом  следует сдавать на переработку. Положите упаковку в соответствующие контейнеры для сбора вторичного сырья. Принимая участие в переработке старого электробытового оборудования, Вы помогаете защитить окружающую среду и здоровье человека. Не выбрасывайте

вместе с бытовыми отходами бытовую технику, помеченную символом . Прибор следует доставить в место раздельного накопления и сбора отходов потребления или в пункт сбора использованной бытовой техники для последующей утилизации.

Дата изготовления изделия указана в его серийном номере, где первая цифра номера соответствует последней цифре года изготовления, а вторая и третья цифры – порядковому номеру недели. Например, серийный номер 14512345 означает, что изделие изготовлено на сорок пятой неделе 2021 года.

Изготовитель: Electrolux Appliances AB, St. Göransgatan 143, 105 45 Stockholm, Швеция

Импортер и уполномоченная изготовителем организация:
ООО "Электрлюкс Рус", Кожвнический проезд 1, 115114,
Москва, тел.: 8-800-444-444-8

Изготовлено в Китае

ЗМІСТ

1. ІНФОРМАЦІЯ ЩОДО БЕЗПЕКИ.....	23
2. ІНСТРУКЦІЇ З ТЕХНІКИ БЕЗПЕКИ.....	27
3. ОПИС ВИРОБУ.....	28
4. ПЕРЕД ПЕРШИМ КОРИСТУВАННЯМ.....	30
5. ЩОДЕННЕ КОРИСТУВАННЯ.....	30
6. ВИКОРИСТАННЯ ПРИЛАДДА.....	35
7. ДОДАТКОВІ ФУНКЦІЇ.....	36
8. ПОРАДИ І РЕКОМЕНДАЦІЇ.....	37
9. ДОГЛЯД ТА ЧИСТКА.....	38
10. УСУНЕННЯ ПРОБЛЕМ.....	38
11. УСТАНОВКА.....	40

ДЛЯ ВІДМІННИХ РЕЗУЛЬТАТІВ

Дякуємо, що вибрали цей виріб AEG. Ми створили його для бездоганної роботи протягом багатьох років, за інноваційними технологіями, які допомагають робити життя простішим — такі властивості можна й не знайти у звичайних приладах. Приділіть декілька хвилин, щоби прочитати відомості, які допоможуть використовувати його максимально ефективно.

Відвідайте наш веб-сайт, щоби:



Отримати поради з використання, брошури, інструкції з усунення несправностей, інформацію щодо сервісу та ремонту:

www.aeg.com/support



Зареєструвати свій продукт для кращого обслуговування:

www.registeraeg.com



Придбати аксесуари, витратні матеріали й оригінальні запчастини для вашого приладу:

www.aeg.com/shop

ДОПОМОГА КЛІЄНТАМ ТА ОБСЛУГОВУВАННЯ

Використовуйте лише оригінальні запасні частини.

Звертаючись до нашого авторизованого сервісного центру, необхідно мати таку інформацію: модель, номер виробу, серійний номер.

Інформацію можна знайти на табличці з технічними даними.

 Попередження / Важлива інформація про безпеку

 Загальна інформація та рекомендації

 Інформація щодо захисту навколишнього середовища

Може змінитися без оповіщення.

1. ІНФОРМАЦІЯ ЩОДО БЕЗПЕКИ

Перед установкою та експлуатацією приладу слід уважно прочитати інструкцію користувача. Виробник не несе відповідальності за пошкодження, що

виникли через неправильне встановлення чи експлуатацію. Інструкції з користування приладом слід зберігати з метою користування в майбутньому.

1.1 Безпека дітей і вразливих осіб



ПОПЕРЕДЖЕННЯ!

Існує ризик задушення, ушкоджень чи втрати працездатності.

- Діти від восьми років, особи з обмеженими фізичними, сенсорними чи розумовими здібностями й особи без відповідного досвіду та знань можуть користуватися цим приладом лише під наглядом або після проведення інструктажу стосовно безпечного користування приладом і пов'язаних ризиків.
- Не дозволяйте дітям гратися з приладом. Не слід залишати дітей до трьох років без нагляду поблизу приладу.
- Пакувальні матеріали слід тримати в недоступному для дітей місці.
- Не допускайте дітей і домашніх тварин до приладу під час його роботи чи охолодження. Доступні частини гарячі.
- Якщо прилад оснащено захистом від доступу дітей, рекомендується його ввімкнути.
- Не можна доручати чищення або технічне обслуговування приладу дітям без відповідного нагляду.
- Зберігайте прилад та шнур до нього в місцях, недосяжних для дітей молодших 8 років.

1.2 Загальні правила безпеки

- Цей прилад призначено для використання в побутових і аналогічних сферах, наприклад:
 - у замських будинках; на кухнях магазинів, офісів та інших робочих установ;

- клієнтами готелів, мотелів та інших житлових приміщень.
- Під час роботи прилад нагрівається зсередини. Не торкайтеся до нагрівальних елементів приладу. Завжди користуйтеся кухонними рукавицями, коли витягаєте і вставляєте приладдя чи деко.
- Не використовуйте пароочищувач для чищення приладу.
- Перед початком ремонту прилад треба від'єднати від електромережі, знявши запобіжник або витягнувши шнур живлення з розетки.
- У разі пошкодження дверцят або ущільнювача дверцят приладом користуватися не можна, доки його не буде полагоджено кваліфікованим спеціалістом.
- У разі пошкодження електричного кабелю виробник або його авторизований сервісний центр чи інша кваліфікована особа має замінити його. Робити це самостійно небезпечно.
- Лише кваліфікований спеціаліст може виконувати будь-яке обслуговування або ремонтні операції, що передбачають зняття кришки, яка захищає від мікрохвильового випромінювання.
- Не використовуйте для керування приладом зовнішній таймер або окрему систему дистанційного керування.
- Не нагрівайте рідини та інші продукти в герметичних контейнерах. Вони можуть вибухнути.
- Користуйтеся лише тим посудом, який підходить для мікрохвильових печей.
- Під час нагрівання продуктів у пластиковому чи паперовому контейнері наглядуйте за приладом у зв'язку з можливістю запалювання.
- Цей прилад призначено лише для розігрівання продуктів і напоїв. Сушіння продуктів або одягу, а також нагрівання розігрівачів, пантофель, ганчірок тощо може призвести до травм, загорання або пожежі.

- При появі диму вимкніть прилад, витягніть вилку з розетки та відкрийте дверцята, щоб загасити полум'я.
- Нагрівання напоїв у мікрохвильовій печі може призвести до вибухового закипання із запізненням. Тому брати в руки посуд необхідно дуже обережно.
- Вміст пляшечок і баночок із дитячим харчуванням необхідно збовтати або струснути. Щоб уникнути опіків, обов'язково перевірте його температуру, перш ніж давати дитині.
- Яйця в шкаралупі або цілі зварені вкруту не можна нагрівати у приладі, оскільки вони можуть вибухнути, навіть після того як закінчилося мікрохвильове нагрівання.
- Прилад потрібно регулярно чистити та видаляти залишки їжі.
- Якщо не тримати прилад у чистоті, це може призвести до пошкодження поверхні, що негативно позначиться на терміні служби приладу й може призвести до виникнення небезпечних ситуацій.
- При роботі приладу доступні поверхні можуть нагріватися до високої температури.
- Мікрохвильову піч не слід вбудовувати в кухонні меблі, якщо вона не була попередньо перевірена на предмет роботи в таких умовах.
- Прилад слід встановлювати задньою стороною до стіни.
- Не використовуйте для чищення скляної поверхні дверцят жорсткі абразивні засоби та металеві шкребки, оскільки це може призвести до появи на склі тріщин.
- Зверніть увагу на мінімальні розміри шафи (якщо застосовується). Див. розділ із встановлення.
- Прилад повинен працювати з відкритими декоративними дверцятами (якщо застосовується).

2. ІНСТРУКЦІЇ З ТЕХНІКИ БЕЗПЕКИ

2.1 Установка



ПОПЕРЕДЖЕННЯ!

Цей пристрій повинен встановлювати лише кваліфікований фахівець.

- Повністю зніміть упаковку.
- Не встановлюйте й не використовуйте пошкоджений прилад.
- Дотримуйтесь інструкцій зі встановлення, що постачаються із приладом.
- Прилад важкий, тому будьте обережні, пересуваючи його. Обов'язково одягайте захисні рукавички.
- Не тягніть прилад за ручку.
- Дотримуйтеся вимог щодо мінімальної відстані до інших приладів чи предметів.
- Переконайтеся, що конструкції, під якими і біля яких встановлено прилад, є стійкими і безпечними.
- Встановлюйте прилад поруч із приладами чи іншими об'єктами такої ж висоти.

2.2 Підключення до електромережі



ПОПЕРЕДЖЕННЯ!

Існує ризик займання або ураження електричним струмом.

- Усі роботи з під'єднання до електромережі мають виконуватися кваліфікованим електриком.
- Прилад повинен бути заземленим.
- Переконайтеся, що електричні параметри на табличці з технічними даними відповідають параметрам електромережі. У разі невідповідності слід звернутися до електрика.
- Якщо прилад підключається до розетки за допомогою подовжувача, він має бути заземленим.
- Будьте обережні, аби не пошкодити штепсельну вилку та кабель. Для заміни пошкодженого кабелю слід

звернутися у сервісний центр або до електрика.

- Не тягніть за кабель живлення при відключенні приладу від мережі. Вимкнення з розетки завжди здійснюйте, витягаючи за штепсельну вилку.

2.3 Користування



ПОПЕРЕДЖЕННЯ!

Існує небезпека травмування, опіків, ураження електричним струмом і вибуху.

- Не змінюйте технічні характеристики приладу.
- Не залишайте прилад, який працює, без нагляду.
- Не тисніть на відчинені дверцята.
- Пильнуйте, щоб вентиляційні отвори не були заблоковані.
- Не використовуйте прилад як робочу поверхню та не використовуйте його для зберігання речей.

2.4 Догляд та чистка



ПОПЕРЕДЖЕННЯ!

Існує ризик отримання травм, пожежі або пошкодження приладу.

- Перед початком ремонту прилад треба від'єднати від електромережі, знявши запобіжник або витягнувши шнур живлення з розетки.
- Регулярно чистьте прилад, щоб запобігти погіршенню матеріалу поверхні.
- Не допускайте накопичення залишків їжі або миючого засобу на контактній поверхні прокладки дверцят.
- Залишки жиру та їжі можуть спричинити виникнення пожежі.
- Мийте прилад м'якою вологою ганчіркою. Використовуйте тільки нейтральні миючі засоби. Не використовуйте абразивні матеріали, жорсткі ганчірки, ідік речовини та металеві предмети.

- Якщо ви користуєтеся аерозолями для чищення духових шаф, обов'язково дотримуйтеся інструкцій, наведених на упаковці.

2.5 Сервіс

- Для ремонту приладу звертайтеся до авторизованого сервісного центру. Використовуйте лише оригінальні запасні частини.
- Стосовно ламп всередині цього виробу та запасних ламп, що продаються окремо: Ці лампи призначені для використання у побутових приладах з екстремальними фізичними умовами, такими як температура, вібрація, вологість, або призначені для надання інформації про стан роботи приладу. Вони не призначені для використання з

іншою метою та не придатні для освітлення побутових приміщень.

2.6 Утилізація



ПОПЕРЕДЖЕННЯ!

Існує небезпека задушення.

- Відключіть прилад від електромережі.
- Відріжте кабель живлення і викиньте його.

Цей продукт по змісту небезпечних речовин відповідає вимогам Технічного регламенту обмеження використання деяких небезпечних речовин в електричному та електронному обладнанні (постанова Кабінета Міністрів України №1057 від 3 грудня 2008р.)

3. ОПИС ВИРОБУ

3.1 Загальний огляд

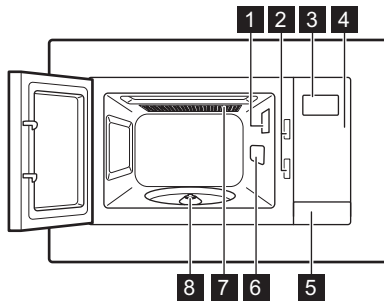

- 1 Лампочка
- 2 Система блокування
- 3 Дисплей
- 4 Панель керування
- 5 Кнопка відкриття дверцят
- 6 Кришка хвилеводу
- 7 Гриль
- 8 Вал для поворотного столика

3.2 Панель керування

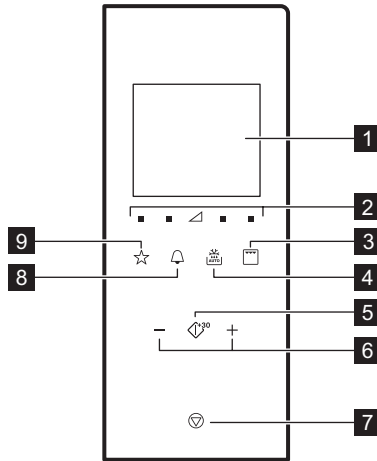

Символ	Функція	Опис
1 —	Дисплей	Показує налаштування та точний час.
2 ■ ▽	Кнопки налаштування потужності	Дайте встановити рівень потужності мікрохвильової печі
3 □	Кнопка «Гриль»	Встановлення мікрохвиль/комбінованого режиму готування/гриля.
4 ☀ AUTO	Розморожування	Розморожування продуктів за вагою.
5 ⬇️+30	Пуск/+30 сек.	Ввімкнення приладу або збільшення часу готування на 30 секунд на повній потужності.
6 — + ,	Кнопки налаштування	Встановлення часу, ваги, температури або функції автоматичного готування.
7 ⬇️	Стоп/Очистити	Вимкнення приладу або видалення налаштувань готування.
8 🔔	Годинник	Налаштування годинника/нагадування.
9 ☆	Улюблені	Швидкий вибір автоматичної функції.

3.3 Приладдя

Конструкція поворотного столика

- i** Завжди використовуйте поворотний столик під час приготування їжі в мікрохвильовій печі.

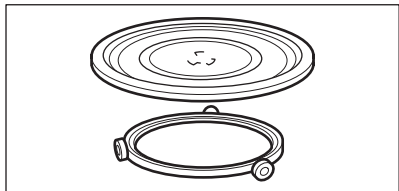

Скляний піднос і напрямний ролик.

Підставка гриля

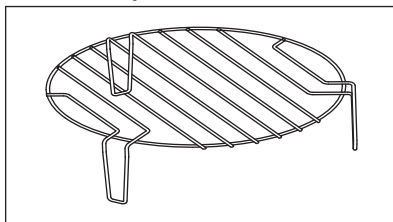

Призначення:

- приготування на грилі;
- комбіноване приготування;

4. ПЕРЕД ПЕРШИМ КОРИСТУВАННЯМ

- !** **ПОПЕРЕДЖЕННЯ!**
Див. розділи з інформацією щодо техніки безпеки.

4.1 Первинне чищення

- !** **УВАГА**
Див. розділ «Догляд та чистка».

- Видаліть всі додаткові частини та зніміть додаткове пакування з мікрохвильової печі.
- Перед першим користуванням почистіть прилад.

4.2 Налаштування часу

При підключенні приладу до електромережі або після припинення подачі електроенергії на дисплеї відображається 0:00 і лунає звуковий сигнал.

- i** Час можна налаштувати у 24-годинному форматі.

1. Натисніть двічі.
2. Натисніть кнопки налаштування, щоб встановити години.
3. Натисніть , щоб підтвердити.
4. Натисніть кнопки налаштування, щоб встановити хвилини.
5. Натисніть , щоб підтвердити.

- i** Натисніть , щоб скасувати налаштування.

Дисплей увімкнено протягом 5 хвилин в режимі очікування. З'явиться час доби.

Щоб вимкнути час доби, натисніть або для активації дисплея та встановлення ВИМК. Натисніть , щоб підтвердити.

5. ЩОДЕННЕ КОРИСТУВАННЯ

- !** **ПОПЕРЕДЖЕННЯ!**
Див. розділи з інформацією щодо техніки безпеки.

5.1 Загальна інформація щодо використання приладу

- Після вимкнення приладу залиште їжу всередині на декілька хвилин.

- Перед приготуванням їжі слід зняти алюмінієву фольгу, металеву упаковку тощо.

Готування

- По можливості їжу слід готувати накритою матеріалом, що підходить для застосування у мікрохвильових печах. Якщо ви хочете зберегти скоринку, готуйте страву без кришки
- Не слід перегрівати страви, устанавлюючи зависокі значення параметрів потужності й часу. Їжа може пересохнути, підгоріти або загорітися в деяких місцях.
- Не використовуйте прилад для приготування яєць у шаралупі, оскільки вони можуть вибухнути. Перш ніж класти всередину смажені яйця, слід проколоти жовтки.
- Перш ніж готувати продукти зі шкіркою, наприклад картоплю, помідори, ковбасу тощо, слід кілька разів проколоти їх виделкою, щоб запобігти розриванню цих продуктів.
- Встановлюйте більшу тривалість приготування для охолоджених або заморожених продуктів або страв.
- Страви із соусом слід час від часу помішувати.
- Тверді овочі, наприклад моркву, горошок або цвітну капусту слід готувати у воді.
- Великі шматки їжі слід перегортати після того, як сплине половина часу приготування.
- Овочі бажано нарізати однаковими шматками.
- Користуйтеся пласким і широким посудом.
- Не слід готувати в порцеляновому, керамічному чи фаянсовому посуді з неглазурованим дном чи маленькими отворами, наприклад на ручках. Волога, що потрапляє в отвори, може спричинити розтріскування посуду під час нагрівання.

- Для роботи мікрохвильової печі необхідне скляне деко. Кладіть на нього їжу або рідину.

Розморожування м'яса, домашньої птиці, риби

- Покладіть заморожену страву без упаковки на маленьку перевернуту тарілку, розміщену поверх контейнера, куди стікатиме тала вода.
- Страву слід перевернути по закінченні половини часу розморожування. Бажано відділити й виняти шматки, що розморозилися.

Розморожування масла, порційних тортів або тістечок, м'якого сиру

- Не розморожуйте продукти повністю у пристрої — нехай вони розморожуються при кімнатній температурі. У такий спосіб досягається рівномірне розморожування. Видаліть усі металеві та алюмінієві частини упаковки перед розморожуванням.

Розморожування фруктів і овочів

- Якщо фрукти й овочі потрібно залишити сирими, не розморожуйте їх повністю у приладі. Вони мають розморозитися при кімнатній температурі.
- Для приготування овочів і фруктів без попереднього розморожування спочатку використайте більш високу потужність мікрохвильової печі.

Готові страви

- У пристрої можна розігрівати готові страви, лише якщо упаковка підходить для використання в мікрохвильовій печі.
- Слід дотримуватися інструкцій виробника, зазначених на упаковці (наприклад, щодо усунення металеві кришки чи проколювання поліетиленової плівки).

Належний посуд і матеріали

Посуд або матеріал	Мікрохвилі			Гриль
	Розморозування	Нагрівання	Готування	
Жаростійке скло й порцеляна (без металевих елементів, наприклад Ругех, вогнетривке скло)	✓	✓	✓	✓
Звичайне скло й порцеляна ¹⁾	✓	Х	Х	Х
Скло та склокераміка з жаростійких або морозостійких матеріалів (наприклад, Arcoform), решітки для гриля	✓	✓	✓	✓
Кераміка ²⁾ , фаянс або глиняний посуд ²⁾	✓	✓	✓	Х
Жаростійка пластмаса, що витримує температуру до 200°C ³⁾	✓	✓	✓	Х
Картон, папір	✓	Х	Х	Х
Харчова плівка	✓	Х	Х	Х
Плівка для запікання, придатна для використання у мікрохвильових печах ³⁾	✓	✓	✓	Х
Форми для смаження, металеві (емаль, чавун)	Х	Х	Х	✓
Форми для запікання, покриті чорним лаком або силіконом ³⁾	Х	Х	Х	✓
Деко для випічки	Х	Х	Х	✓
Посуд для обсмажування, наприклад деко для запікання з хрусткою скоринкою або для отримання хрустких шматків хліба	Х	✓	✓	Х
Запаковані готові страви ³⁾	✓	✓	✓	✓

¹⁾ Без вмісту срібла, золота, платини чи металевого покриття або оздоблень

²⁾ Без вмісту кварцових або металевих елементів, без металевого глазурування

³⁾ Дотримуйтесь інструкцій виробника щодо максимальної температури.

✓ Підходить







Х не підходить

5.2 Увімкнення та вимкнення мікрохвильової печі



УВАГА

Не запускайте мікрохвильову піч, якщо в ній немає продуктів.

1. Натисніть  або , щоб встановити рівень потужності. Щоб обрати відповідний рівень, див. таблицю нижче.
2. Натисніть  або , щоб встановити тривалість готування.
3. Натисніть  для підтвердження та увімкнення мікрохвильової печі.
Натисніть , щоб скасувати налаштування.

Вимкнення мікрохвильової печі:

- зачекайте, доки мікрохвильова піч вимкнеться автоматично, коли завершиться час. На дисплеї відображається End.
- відчиніть дверцята. Мікрохвильова піч зупиняється автоматично.

Закрийте дверцята і натисніть ,

щоб продовжити готування. Використовуйте цю опцію для спостереження за процесом приготування їжі.

- натисніть .







Коли мікрохвильова піч вимкнеться автоматично, пролунає звуковий сигнал.





5.3 Таблиці налаштувань потужності

Мікрохвилі

Символи на панелі зліва направо

Потужність мікрохвиль	низький	Сер. низький	Сер.	Сер. високий	високий
Дисплей	 100 Watt	 300 Watt	 500 Watt	 700 Watt	 900 Watt



Гриль і комбінований режим приготування

Натисніть 	Дисплей	Налаштування потужності
1 раз		Гриль 100%
2 рази		Мікрохвилі 36% Гриль 64%
3 рази		Мікрохвилі 55% Гриль 45%
4 рази	900 Watt	Мікрохвилі 100%

5.4 Швидкий запуск

 Максимальний час приготування становить 95 хвилин.

Можна швидко увімкнути мікрохвильову піч таким чином.

- Натисніть , щоб увімкнути мікрохвильову піч на 30 секунд на повній потужності. Час приготування збільшується на 30 секунд з кожним додатковим натисканням кнопки.
- Натисніть  один раз. Встановить тривалість готування за допомогою кнопок налаштування. Натисніть , щоб увімкнути мікрохвильову піч на повну потужність.

5.5 Приготування на грилі та комбіноване приготування

1. Натисніть кнопку  декілька разів, щоб вибрати приготування на грилі або комбіноване приготування.
2. Скористайтеся кнопками налаштування, щоб встановити час.
3. Натисніть , щоб підтвердити та увімкнути мікрохвильову піч.



 Коли мине половина встановленого часу, пролунає акустичний сигнал. Переверніть страву.

5.6 Розморожування

 Для активації розморожування за вагою слід використовувати більше 100 г, але менше 1000 г продуктів.

1. Натисніть  декілька разів, щоб вибрати тип страви.

Символ	Функція
	Розморожування хліба
	Розморожування м'яса
	Розморожування риби
	Розморожування овочів

2. Натисніть  та , щоб встановити вагу. Час встановлено автоматично.
3. Натисніть  для підтвердження та увімкнення мікрохвильової печі.



5.7 Готування у декілька етапів

 Якщо один з етапів – розморожування, встановить його як перший етап.

Можна готувати страви максимум у 3 етапи.

Готуйте всі заморожені продукти в 2 етапи.

Щоб готувати у один етап, виконайте крок 1 і 2.

1. Натисніть  і встановить режим розморожування.
2. Натисніть кнопки налаштування, щоб встановити вагу розморожування.
3. Натисніть  кілька разів, щоб вибрати рівень потужності.
4. Натисніть кнопки налаштування, щоб встановити час.
5. Натисніть  для підтвердження та увімкнення мікрохвильової печі. Дисплей здійснює зворотній відлік часу. Коли ви почуєте звуковий сигнал під час розморожування, переверніть або змініть положення страви.

5.8 Улюблені

Можна зберегти 3 улюблені налаштування.

Використовуйте цю функцію для збереження налаштування, яке ви часто використовуєте при роботі з мікрохвильовою піччю.

1. Встановіть функцію та параметри, які ви бажаєте зберегти.

Див. процедуру щодо функції, яку ви хочете налаштувати.

2. Натисніть ☆ і утримуйте 2 секунди. Після збереження

Улюблене меню

У мікрохвильовій печі є опція попередньо запрограмованого «Улюбленого меню». Його можна змінювати відповідно до своїх уподобань.

налаштувань лунає звуковий сигнал.

Використання улюбленої програми

1. В режимі очікування натисніть ☆ декілька разів для вибору налаштування 1, 2 або 3.
2. Натисніть  для увімкнення мікрохвильової печі.

Страва	Вага	Дисплей
Розм'якшення масла	50 г	50 г
	100 г	100 г
	150 г	150 г
	200 г	200 г
	250 г	250 г
Розтоплення шоколаду	100 г	100 г
	150 г	150 г
	200 г	200 г
Масляний пиріг	1 чашка	1
	2 чашки	2
	3 чашки	3
	4 чашки	4

6. ВИКОРИСТАННЯ ПРИЛАДДА



ПОПЕРЕДЖЕННЯ!

Див. розділи з інформацією щодо техніки безпеки.

6.1 Встановлення поворотного столика



УВАГА

Не готуйте їжу без поворотного столика. Використовуйте лише поворотний столик, що постачається разом із мікрохвильовою пічкою.



Ніколи не готуйте їжу безпосередньо на скляному піддоні.

1. Розмістіть направляючий ролик навколо вала приводу.
2. Поставте скляний лоток на направляючий ролик

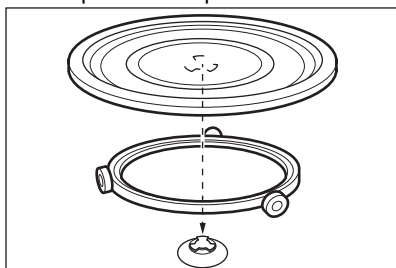

6.2 Встановлення підставки гриля

Поставте підставку гриля на поворотний столик.

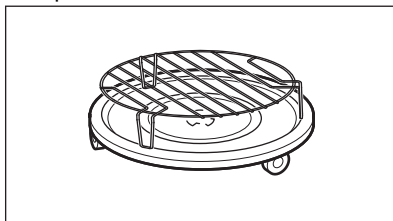

7. ДОДАТКОВІ ФУНКЦІЇ

7.1 Захист від доступу дітей

Функція захисту від доступу дітей запобігає випадковому увімкненню мікрохвильової печі.

Натисніть і утримуйте  протягом 3 секунд.

Пролунає звуковий сигнал.

Коли функція захисту від доступу дітей увімкнена, на дисплеї відображається



Для вимкнення функції захисту від доступу дітей натисніть і утримуйте  протягом 3 секунд.

Пролунає звуковий сигнал.

7.2 Кухонний таймер

Можна встановити максимум 95 хвилин.



Коли функція «Кухонний таймер» увімкнена, не можна встановити іншу програму.

1. Натисніть .
 2. Натисніть кнопки налаштування, щоб встановити час.
- Через 2 секунди таймер запускається автоматично.
- Таймер припиняє роботу при відкритті дверцят або призупиненні роботи приладу. Після завершення готування таймер повертається до попереднього налаштування часу.
- Після досягнення встановленого часу пролунає звуковий сигнал.

7.3 Функція очікування та енергозбереження

При першому підключенні до електромережі або після закінчення готування на дисплеї відобразиться час доби. Коли дверцята зачинені, дисплей вимикається через 5 хвилин бездіяльності:

- дисплей вимикається, коли годинник не налаштовано або вимкнено,
- коли час встановлено і годинник увімкнено, на дисплеї

відобразатиметься час доби протягом наступних 5 хвилин.

Якщо дисплей вимкнений, натисніть будь-яку кнопку або відчиніть дверцята, щоб увімкнути його:

- він повернеться у вихідний режим 0:00 і 900 Вт, якщо час доби не встановлено;
- дисплей вимикається через 5 хвилин, якщо увімкнено функцію захисту від доступу дітей.

8. ПОРАДИ І РЕКОМЕНДАЦІЇ



ПОПЕРЕДЖЕННЯ!

Див. розділи з інформацією щодо техніки безпеки.

8.1 Поради щодо користування мікрохвильовою піччю

Несправність	Спосіб усунення
Не можете знайти інформацію про розмір страви для приготування.	Скористайтеся інформацією про подібну страву. Збільшуйте або зменшуйте тривалість приготування згідно з таким правилом: Удвічі більша кількість = приблизно вдвічі більше часу, удвічі менша кількість = половина часу
Страва вийшла надто сухою.	Установіть коротший час приготування або оберіть нижчу потужність мікрохвиль.
Страва не розморозилася, не нагрілася чи не приготувалася після закінчення встановленого часу.	Встановіть довший час приготування або оберіть вищу потужність. Зверніть увагу, що велика страва потребує довшого часу.
Після закінчення часу готування краї страви перегрілися, а середина ще не готова.	Наступного разу встановіть нижчу потужність і довший час. Перемішуйте рідини (супи тощо), після того як мине половина часу.

Ви зможете отримати кращі результати в приготуванні рису, застосовуючи плаский і широкий посуд.

приготування замість розморожування.

Завжди розморожуйте птицю грудкою донизу.

8.2 Розморожування

Завжди розморожуйте печеню жирною стороною донизу.

Не розморожуйте накрите м'ясо, тому що це може призвести до

8.3 Готування

Завжди виймайте охолоджене м'ясо та птицю з холодильника не менш ніж за 30 хвилин до початку готування.

Накрийте м'ясо, птицю, рибу або овочі після приготування.

Рибу трохи намастіть олією або розплавленим коров'ячим маслом.

Усі овочі слід готувати на повній потужності мікрохвильової печі.

Додайте 30–45 мл холодної води на кожні 250 г овочів.

Перед приготуванням наріжте свіжі овочі на шматки однакового розміру. Усі овочі слід готувати в посуді з кришкою.

8.4 Повторне нагрівання

Якщо ви повторно нагріваєте готову їжу, завжди дотримуйтесь інструкцій на упаковці.

8.5 Гриль

Готуйте пласкі страви посередині решітки для гриля.

Переверніть страву, коли мине половина встановленого часу, і продовжуйте готувати.

8.6 Комбіноване приготування

Використовуйте режим комбінованого приготування, щоб зберегти страву хрусткою.

Коли мине половина встановленого часу, переверніть страву та продовжуйте готувати.

Існує 2 режими для комбінованого приготування. В обох режимах мікрохвильова піч та гриль працюють у різні періоди часу та з різною потужністю.

9. ДОГЛЯД ТА ЧИСТКА



ПОПЕРЕДЖЕННЯ!

Див. розділи з інформацією щодо техніки безпеки.

9.1 Примітки та поради щодо чищення

- Помийте лицьову панель приладу теплою водою із засобом для чищення за допомогою м'якої ганчірки.
- Металеві поверхні слід чистити за допомогою звичайного засобу для чищення.
- Чистіть внутрішню камеру приладу після кожного використання. Завдяки цьому бруд не буде пригорати і легше видалятиметься.

- Для видалення стійких забруднень використовуйте спеціальний очисник.
- Регулярно мийте та просушуйте усе приладдя. Використовуйте м'яку ганчірку та теплу воду із засобом для чищення.
- Щоб розм'якшити важкі для видалення залишки, прокип'ятіть склянку води на максимальній потужності мікрохвиль протягом 2–3 хвилин.
- Щоб видалити запахи, додайте у склянку з водою 2 чайні ложки лимонного соку та прокип'ятіть на максимальній потужності мікрохвиль протягом 5 хвилин.

10. УСУНЕННЯ ПРОБЛЕМ



ПОПЕРЕДЖЕННЯ!

Див. розділи з інформацією щодо техніки безпеки.

10.1 Що робити у випадку, якщо...

Проблема	Можлива причина	Вирішення
Прилад не працює.	Прилад вимкнений.	Увімкніть прилад.
Прилад не працює.	Прилад не увімкнено.	Вставте вилку приладу в розетку.
Прилад не працює.	Спрацював запобіжник на електричному щитку.	Перевірте запобіжник. Якщо запобіжник спрацював декілька раз, зверніться до кваліфікованого електрика.
Прилад не працює.	Дверцята не закриті належним чином.	Переконайтеся, що ніщо не блокує дверцята.
Лампочка не світиться.	Несправність лампи.	Замініть лампочку.
На дисплеї відображається  .	Увімкнено захист від доступу дітей.	Вимкніть функцію захисту від доступу дітей. Натисніть і утримуйте  протягом 3 секунд.
Щось іскриться в камері.	До камери потрапили металеві тарілки або тарілки з металевим оздобленням.	Витягніть тарілку із приладу.
Щось іскриться в камері.	Металевий рожен або алюмінієва фольга торкаються стінок приладу зсередини.	Подбайте про те, щоб рожен і фольга не торкалися внутрішніх стінок.
Поворотний столик видає звук подряпування або шліфування.	Під скляний піддон потрапив якийсь об'єкт або бруд.	Очистьте ділянку під скляним піддоном.
Прилад перестає працювати без чіткої причини.	Виникла несправність.	Якщо ця ситуація повторюється, зверніться до сервісного центру.

10.2 Експлуатаційні характеристики

Якщо ви не можете усунути проблему, зверніться до закладу, де ви придбали прилад, або до служби технічної підтримки.

Дані, необхідні для сервісного центру, вказані на табличці з технічними даними. Ця табличка розташована на приладі. Не знімайте табличку з технічними даними з приладу.

Рекомендуємо записати ці дані в наведених нижче полях.	
Модель (MOD.)
Номер виробу (PNC)

Рекомендуємо записати ці дані в наведених нижче полях.

Серійний номер (S.N.)

11. УСТАНОВКА



ПОПЕРЕДЖЕННЯ!

Див. розділи з інформацією щодо техніки безпеки.

11.1 Загальна інформація



УВАГА

Не блокуйте вентиляційні отвори. В іншому разі прилад може перегріватися.



УВАГА

Не підключайте прилад до адаптерів або подовжувачів. Це може призвести до перевантаження та небезпеки виникнення пожежі.



УВАГА

Мінімальна висота встановлення — 85 см.

- Мікрохвильову піч можна використовувати тільки як вбудовану. Її слід встановлювати на стійкій рівній поверхні.
- У місці, на якому встановлено мікрохвильову піч, немає бути задньої стінки.
- Встановлюйте мікрохвильову піч подалі від пари, гарячого повітря та бризок води.
- Якщо мікрохвильову піч встановлено поблизу телевізора й радіо, це може спричинити перешкоди під час отримання сигналу.
- У разі транспортування мікрохвильової печі в холодну погоду не вмикайте її відразу після встановлення. Залиште її постояти при кімнатній температурі та дозвольте дещо нагрітися.

11.2 Підключення до електромережі



ПОПЕРЕДЖЕННЯ!

Підключення приладу до електромережі повинен виконувати лише кваліфікований спеціаліст.



Виробник не несе відповідальності у разі порушення користувачем правил техніки безпеки, викладених у розділі «Інформація з техніки безпеки».

Прилад оснащено електричним кабелем з вилкою.

Кабель має дріт заземлення з вилкою заземлення. Вилка має бути вставлена в розетку, яка правильно встановлена й заземлена. У разі короткого замикання заземлення зменшує ризик ураження електричним струмом.

11.3 Встановлення мікрохвильової печі

1. Переконайтеся, що розміри меблів відповідають відстаням для встановлення.

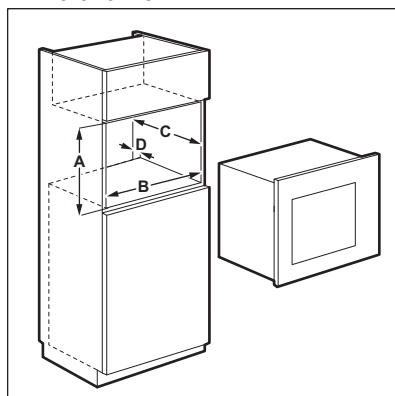

Відстані для встановлення

Розмір	мм
A	380 + 2
B	560 + 8
C	500
D	45

2. Якщо глибина шафи перевищує 300 мм, покладіть шаблон на низ шафи, щоб перевірити, чи можна тут розмістити прилад. Якщо так, позначте місця встановлення гвинтів. Зніміть шаблон та приєднайте скобу за допомогою гвинтів у позначених місцях.



Пропустіть цей крок, якщо глибина шафи становить 300 мм.

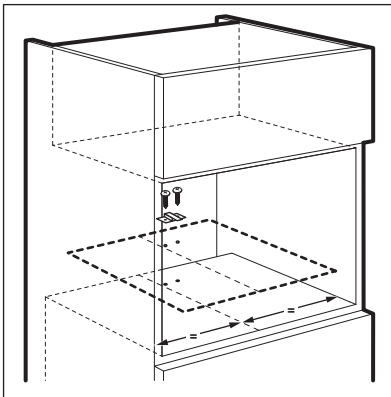

3. Встановіть мікрохвильову піч. Якщо скоба зафіксована,

переконайтеся, що вона блокує задню панель приладу.

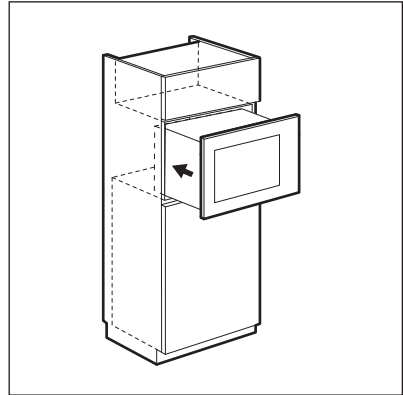

4. Відкрийте дверцята та приєднайте мікрохвильову піч до шафи за допомогою гвинта.

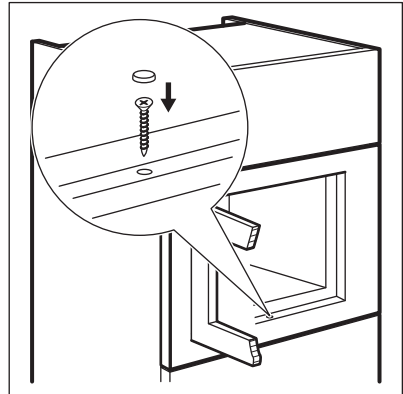

12. ОХОРОНА ДОВКІЛЛЯ

Здавайте на повторну переробку матеріали, позначені відповідним символом . Викидайте упаковку у відповідні контейнери для вторинної сировини. Допоможіть захистити навколишнє середовище та здоров'я інших людей і забезпечити вторинну переробку електричних і електронних

приладів. Не викидайте прилади, позначені відповідним символом , разом з іншим домашнім сміттям. Поверніть продукт до заводу із вторинної переробки у вашій місцевості або зверніться до місцевих муніципальних органів влади.

www.aeg.com/shop



867300883-A-532020

EAC CE

AEG