



Register your new Bosch now:
www.bosch-home.com/welcome



**Стирально-сушильная машина
WDU28590OE**



BOSCH

ru Правила пользования и инструкция по монтажу

Ваша новая стирально-сушильная машина

Вы приобрели стирально-сушильную машину марки Bosch.

Пожалуйста, перед ее использованием прочтите предложенные документы, это займет всего пару минут.

В целях обеспечения соответствия высоким требованиям к качеству марки Bosch каждая стиральная машина, выпускаемая на нашем заводе, проходит тщательную проверку на правильность функционирования и безупречность состояния.

Дополнительную информацию о продукции, принадлежностях, запасных деталях и сервисном обслуживании вы можете найти на нашем интернет-сайте www.bosch-home.com или, обратившись в наших сервисные центры.

Если инструкция по эксплуатации и установке описывает различные модели, то в соответствующих местах указывается на различия.



Перед вводом стирально-сушильной машины в эксплуатацию внимательно изучите настоящую инструкцию по установке и эксплуатации!



Правила отображения

⚠ Предупреждение!

Комбинация данного символа и сигнального слова указывает на потенциально опасную ситуацию. Несоблюдение может стать причиной тяжелых травм и даже смерти.

Внимание!

Данное сигнальное слово указывает на потенциально опасную ситуацию. Несоблюдение может нанести ущерб материальным ценностям и окружающей среде.

Указание/рекомендация

Указания по оптимальному использованию прибора/полезная информация.

1. 2. 3. / a) b) c)





Пошаговые действия отображаются посредством цифр либо букв.

■ / -

Перечисления отображаются посредством клетки либо дефиса.

Содержание

	Использование по назначению 4		Обзор программ 31
	Указания по технике безопасности 5		Программа с возможностью выбора установок 31
	Дети/взрослые/домашние животные . . . 5		Таблица сушки 35
	Установка 6		Подкрахмаливание 36
	Эксплуатация 10		Окрашивание/отбеливание 36
	Обслуживание/уход 12		Настройки программы по умолчанию 36
	Рекомендации по защите окружающей среды 14		Температура 36
	Упаковка/бывшая в эксплуатации машина 14		Скорость отжима 36
	Рекомендации по экономичной эксплуатации 14		Время до окончания 37
	Установка и подключение 15		Дополнительные настройки программы 37
	Комплект поставки 15		Wash+Dry 37
	Указания по технике безопасности . . 16		Dry 37
	Поверхность установки 16		☐ (Сушка в шкаф) 37
	Установка на основании или на деревянном балочном перекрытии . . 16		☐+ (Сушка в шкаф+) 38
	Установка машины в ряду кухонной мебели 16		☐ (Сушка под утюг) 38
	Удаление транспортировочных креплений 17		Speed (Скорость) 38
	Длина шлангов и кабеля 18		Eco (Эко) 38
	Подача воды 18		↓ (Предвар. стирка) 38
	Слив воды 20		☞ (Доп. полоск.) 38
	Выравнивание 21		☞ (Гигиенический уход) 39
	Подключение к электросети 22		☞ (Легко гладить) 39
	Перед первой стиркой 22		☞ (Вода плюс) 39
	Транспортировка 23		☆ (памяти) 39
	Знакомство с прибором 25		☞ (Тихая) 39
	Машина 25		Эксплуатация прибора 40
	Панель управления 26		Подготовка машины 40
	Сенсорный дисплей 27		Включение прибора/выбор программы 40
	Бельё 28		Загрузка белья в барабан 41
	Подготовка белья к стирке 28		Дозировка и добавление моющего средства и средства по уходу 41
	Подготовка белья к сушке 29		Запуск программы 43
			Блокировка от детей 43
			Добавление/извлечение белья 43
			Изменение программы 44
			Отмена программы 44
			Окончание программы 44
			Извлечение белья/выключение прибора 44

	Настройки машины	45
	Автоматическое выключение	45
	Базовые установки	45
	Датчики	46
	Система подавления дисбаланса при отжиме	46
	Обслуживание и уход	47
	Корпус машины/Панель управления	47
	Барабан	47
	Удаление накипи	47
	Кювета для моющих средств и её корпус	47
	Сливной насос засорён.	48
	Сливной шланг в сифоне заблокирован	49
	Фильтр в шланге для подачи воды засорён	50
	Неисправности и их устранение	
	51	
	Аварийная разблокировка	51
	Указания на дисплее.	52
	Неисправности и их устранение.	53
	Послепродажное обслуживание	
	57	
	Нормы расхода.	58
	Технические характеристики .	59

Использование по назначению

- Данный прибор предназначен для использования только в домашнем хозяйстве.
- Не устанавливайте или не используйте стиральную машину на открытом воздухе и/или в помещениях, где существует угроза замерзания. Оставшаяся в стиральной машине вода может замерзнуть и привести к повреждению машины. Замёрзшие шланги могут разорваться/растрескаться.
- Данный прибор предназначен исключительно для бытового использования: только для стирки текстильных изделий, пригодных для машинной стирки, и изделий из шерсти, пригодных для ручной стирки (см. ярлык изделия). Любое другое использование считается использованием не по назначению и запрещено.
- Данный прибор может использоваться для сушки и освежения только обычного белья, к которому относятся постиранные в воде изделия, подходящие для сушки в сушильной машине (см. ярлык на изделии). Использование прибора для других целей, находящихся за рамками надлежащего использования, запрещается.
- Прибор разработан для эксплуатации с использованием холодной водопроводной воды, имеющих в продаже моющих средств и средств по уходу, пригодных для стиральных машин.
- Данный прибор предназначен для использования на высоте максимум 4000 метров над уровнем моря.

Перед включением прибора:

Проверьте прибор на отсутствие видимых повреждений. Никогда не используйте повреждённый прибор. Обращайтесь с рекламациями к вашему дилеру или в нашу сервисную службу.

Прочитайте внимательно инструкцию по эксплуатации и установке, а также всю прилагаемую к стиральной машине документацию информационного содержания и действуйте в соответствии с приведёнными там указаниями.

Сохраните документацию для дальнейшего использования или для следующего владельца.

**Указания по технике безопасности**

Следующие предупреждения и правила техники безопасности предусмотрены, чтобы защитить вас от травм и материального ущерба.

Тем не менее, при установке, очистке, обслуживании и эксплуатации прибора всегда следует соблюдать необходимые меры предосторожности.

Дети/взрослые/домашние животные**Предупреждение
Опасно для жизни!!**

Не позволяйте детям или лицам, которые не могут оценить степень опасности при использовании прибора, эксплуатировать прибор, поскольку это опасно для жизни и может стать причиной травм. Обратите внимание:

- Дети до 8 лет, лица с ограниченными физическими, умственными и психическими возможностями, а также лица, не обладающие достаточными знаниями о приборе, могут использовать прибор только под присмотром лиц, ответственных за их безопасность, или после подробного инструктажа и осознания всех опасностей, связанных с эксплуатацией прибора.
- Не разрешайте детям играть с прибором.
- Не позволяйте детям выполнять работы по очистке или техническому обслуживанию прибора без присмотра ответственных за их безопасность лиц.
- Не подпускайте детей младше 3 лет и домашних животных близко к прибору.

- Не оставляйте около прибора без присмотра детей или лиц, которые не могут оценить степень опасности.

⚠ Предупреждение
Опасно для жизни!!

Дети могут оказаться запертыми внутри прибора и подвергнуть свою жизнь опасности.

- Не устанавливайте прибор за дверь, если она будет мешать свободному открыванию дверцы прибора.
- Отслужившую машину отключите от сети, **затем** отрежьте сетевой шнур и сломайте замок дверцы прибора.

⚠ Предупреждение
Опасность удушья!

Дети могут во время игры завернуться в упаковку, плёнку и части упаковки или натянуть их себе на голову и задохнуться.

Не позволяйте детям играть с упаковкой, плёнкой и частями упаковки.

⚠ Предупреждение
Опасность отравления!

Моющие средства и средства по уходу могут в случае проглатывания вызвать отравление.

При случайном проглатывании обратитесь за медицинской помощью. Храните моющие средства и средства по уходу в недоступном для детей месте.

⚠ Предупреждение
Раздражение глаз/кожи!

В случае попадания в глаза или на кожу моющих средств или средств по уходу возможно сильное раздражение.

Если моющее средство или средства по уходу попали на глаза/кожу, тщательно промойте их водой. Храните моющие средства и средства по уходу в недоступном для детей месте.

Установка

⚠ Предупреждение
Опасность поражения электрическим током/ возгорания/повреждения материала/повреждения машины!

Если машина установлена ненадлежащим образом, это может привести к возникновению опасной ситуации. Убедитесь в следующем:

- Напряжение в электросети в штепсельной розетке должно соответствовать номинальному напряжению, указанному на машине (на заводской табличке). Общая потребляемая мощность и расчётный ток предохранителей указаны на заводской табличке прибора.
 - Вилка и розетка с защитным контактом должны соответствовать друг другу, и система заземления должна быть правильно смонтирована.
 - При установке необходимо использовать провода с надлежащим поперечным сечением.
 - Сетевая вилка должна быть всегда в открытом доступе. Если это не представляется возможным, для того, чтобы соблюсти соответствующие правила техники безопасности, переключатель (всеполюсный выключатель) должен быть встроен в стационарное оборудование в соответствии с правилами установки электрооборудования.
 - В случае применения устройства защитного отключения используется только тип с таким обозначением: . Только это обозначение гарантирует соблюдение действующих в настоящее время предписаний.
- ⚠ Предупреждение**
Опасность поражения электрическим током/возгорания/повреждения материала/повреждения машины!
Изменение или повреждение сетевого шнура прибора может вызвать поражение током, короткое замыкание или возгорание вследствие перегрева.
Нельзя, чтобы сетевой шнур был согнут, зажат или изменён, а также соприкасался с какими-либо источниками тепла.
- ⚠ Предупреждение**
Опасность возгорания/повреждение материала/повреждение прибора!
Использование удлинителей или тройников может вызвать возгорание вследствие перегрева или короткое замыкание.

Подключайте прибор к сети непосредственно через правильно установленную розетку с заземляющим контактом. Не используйте удлинители, тройники или разветвители.

⚠ Предупреждение
Опасность травмирования/материального ущерба/повреждения прибора!

- Во время работы прибор может вибрировать или перемещаться, что может стать причиной травм или повреждения оборудования.
Установите прибор на чистой, ровной и прочной поверхности, с помощью регулируемых ножек установите его ровно, используя уровень для выравнивания.
- При поднятии или перемещении прибора за выступающие детали (например, за дверцу загрузочного люка) они могут сломаться и стать причиной травм.
Не перемещайте прибор, держа его за выступающие части.

⚠ Предупреждение
Опасность травмирования!

- Прибор очень тяжёлый. При поднятии прибора существует опасность травмирования в связи с его большим весом. Не поднимайте прибор в одиночку.
- Острые кромки прибора могут травмировать ваши руки.
Старайтесь не прикасаться к острым кромкам прибора. Для поднятия прибора используйте защитные перчатки.
- В результате ненадлежащей прокладки шлангов и проводов существует опасность спотыкания и травмирования.
Прокладывайте шланги и провода таким образом, чтобы о них никто не спотыкался.

Внимание!**Материальный ущерб/
повреждение прибора**

- Слишком низкий или слишком высокий напор воды может отрицательно повлиять на работоспособность прибора, а также может стать причиной материального ущерба или повреждения прибора. Убедитесь, что давление воды в системе водоснабжения составляет мин. 100 кПа (1 бар) и макс. 1000 кПа (10 бар).
- Изменение или повреждение шлангов водоснабжения может стать причиной материального ущерба и повреждения прибора. Нельзя сжимать, зажимать, заменять или изменять шланги водоснабжения.
- Использование неоригинальных шлангов для подключения к водопроводной сети может стать причиной материального ущерба и повреждения прибора. Используйте только входящие в комплект поставки шланги или оригинальные запасные шланги.
- Безопасность прибора во время транспортировки обеспечивают транспортировочные крепления. При эксплуатации прибора с неснятыми транспортировочными креплениями возможно его повреждение. Перед первым использованием прибора обязательно полностью снимите все транспортировочные крепления. Храните крепления в надёжном месте. В целях предотвращения повреждений при последующей транспортировке прибора транспортировочные крепления необходимо перед транспортировкой обязательно установить повторно.

Эксплуатация

Предупреждение **Опасность взрыва/ возгорания!**

Бельё, контактировавшее с растворителями, маслом, воском, средством для удаления воска, краской, смазкой или пятновыводителем, может загореться во время сушки в машине или даже привести к взрыву машины. Поэтому помните:

- Перед стиркой в машине тщательно прополощите бельё в тёплой воде с моющим средством.
- Не помещайте бельё в данную машину для сушки, если оно перед этим не было выстирано.
- Не используйте машину, если для очистки белья использовались промышленные химикаты.

Предупреждение **Опасность взрыва/ возгорания!**

- Текстильные изделия, обработанные чистящими средствами, содержащими растворители, например, средствами для выведения пятен/промывочным бензином, могут после загрузки привести к взрыву в барабане. Тщательно прополощите бельё перед стиркой в машине.
- Некоторые предметы могут загореться во время сушки и даже вызвать возгорание или взрыв машины. Выньте из карманов зажигалки и спички.
- Если в воздухе вокруг машины есть угольная пыль или мука, она может вызвать взрыв. Во время работы машины область вокруг неё должна содержаться в чистоте.

Предупреждение **Опасность возгорания/ нанесения материального ущерба/повреждения прибора!**

Если программа прерывается до завершения цикла сушки, бельё не успевает достаточно остыть и может загореться или нанести материальный ущерб либо вызвать повреждение машины.

- Во время последней фазы сушки бельё в барабане не нагревается (цикл охлаждения). Это гарантирует то, чтобы оно оставалось при температуре, при которой оно не может быть повреждено.
- Не выключайте машину, пока не завершится цикл сушки, в противном случае все предметы белья необходимо немедленно извлечь из барабана и расправить (для улучшения теплоотдачи).
- Если встать на верхнюю крышку прибора, крышка может сломаться и стать причиной травм. Не становитесь на корпус прибора.
- Не стоит помещать руки в ещё вращающийся барабан: это может стать причиной травм рук. Дождитесь полной остановки барабана.

Предупреждение

Опасность ошпаривания!

Во время стирки при высокой температуре соприкосновение с горячим раствором моющего средства, например, во время откачивания горячего раствора моющего средства в раковину, может привести к ошпариванию. Не касайтесь горячего раствора моющего средства.

Предупреждение

Раздражение глаз/кожи!

При открывании люкеты для моющих средств во время работы машины моющие средства или средства по уходу могут попасть наружу. Если моющее средство или средства по уходу попали на глаза/кожу, тщательно промойте их водой. При случайном проглатывании обратитесь за медицинской помощью.

Предупреждение

Опасность отравления!

Использование средств для очистки, в состав которых входят растворители, например, промывочный бензин, может привести к образованию ядовитых паров. Не используйте чистящие средства, содержащие растворители.

Предупреждение

Опасность травмирования!

- Если опереться или сесть на открытую дверцу загрузочного люка, прибор может опрокинуться и стать причиной травм. Не опирайтесь на открытую дверцу загрузочного люка.

Внимание! **Материальный ущерб/ повреждение прибора**

- Если объём загруженного в машину белья превышает максимально допустимый объём загрузки, это может помешать правильному функционированию машины или привести к материальному ущербу или повреждению прибора. Не превышайте максимальный объём загрузки сухого белья. Строго соблюдайте указания по максимальному объёму загрузки, определённого для каждой из программ.
- Изделия из пенорезины при сушке в машине могут деформироваться или расплавиться. Не сушите в машине изделия, содержащие пенорезину.
- Неправильное дозирование моющих и чистящих средств может стать причиной материального ущерба и повреждения прибора. При дозировании моющих и чистящих средств, а также средств для ухода обязательно соблюдайте рекомендации изготовителя.

Обслуживание/уход

⚠ Предупреждение

Опасно для жизни!!

Прибор приводится в действие электрическим током. В случае прикосновения к элементам, находящимся под напряжением, существует опасность поражения электрическим током. Обратите внимание:

- Выключите машину. Отсоедините машину от сети (выньте вилку из розетки).
- Никогда не прикасайтесь к вилке сетевого кабеля мокрыми руками.
- При извлечении вилки сетевого шнура из розетки тяните только за вилку и никогда не тяните за шнур, иначе он может быть повреждён.
- Нельзя производить технические изменения прибора и его характеристик.
- Ремонтные и другие работы с прибором должны производиться только нашей сервисной службой или квалифицированным электриком. Замена сетевого шнура (если это необходимо) производится также только таким способом.

- Запасной сетевой шнур можно заказать в сервисной службе.

Предупреждение

Опасность отравления!

Использование средств для очистки, в состав которых входят растворители, например, промывочный бензин, может привести к образованию ядовитых паров. Не используйте чистящие средства, содержащие растворители.

Предупреждение

Опасность поражения электрическим током/материального ущерба/повреждения прибора!

Проникшая в прибор влага может вызвать короткое замыкание.

Для очистки прибора ни в коем случае не используйте очистители высокого давления, пароструйные очистители и пистолеты-распылители.

Предупреждение

Опасность травмирования/материального ущерба/повреждения прибора!

Использование неоригинальных запасных частей и принадлежностей опасно и может стать причиной травм, материального ущерба и повреждения прибора.

В целях безопасности используйте только оригинальные запасные части и принадлежности.

Внимание!

Материальный ущерб/повреждение прибора

Чистящие средства и средства для предварительной обработки белья (например, пятновыводители, спреи для предварительной стирки и т.д.) в случае контакта могут повредить поверхности прибора. Обратите внимание:

- Избегайте контакта данных средств с поверхностями прибора.
- Выполняйте очистку прибора только водой и мягкой влажной тканью.
- Немедленно удаляйте все остатки моющего и распылённого средства.



Рекомендации по защите окружающей среды

Упаковка/бывшая в эксплуатации машина



Утилизируйте упаковку экологически безопасным способом. Данный прибор имеет маркировку о соответствии европейской директиве 2012/19/EC для электрических и электронных приборов (Waste Electrical and Electronic Equipment - WEEE). Данные нормы определяют действующие на территории Евросоюза правила возврата и утилизации старой бытовой техники.

Рекомендации по экономичной эксплуатации

- Всегда загружайте максимальное количество белья для каждой программы. → *Страница 31*
- Бельё обычной степени загрязнённости стирайте без предварительной стирки.
- При стирке белья со слабой и средней степенью загрязнения можно экономить электроэнергию и моющее средство.
- Выбирайте температуру согласно указаниям на ярлыках на белье. Температура в машине может отличаться от указанной, чтобы обеспечить оптимальное соотношение экономии энергии и качества стирки.

- **Режим низкого энергопотребления:** Если машина не используется в течение длительного времени (прибл. 5 минут), то в целях экономии энергии сенсорный дисплей гаснет до момента запуска программы и после окончания программы, при этом кнопка питания мигает. Чтобы активировать подсветку, коснитесь сенсорного дисплея. Во время выполнения программы большая часть подсветки сенсорного дисплея гаснет. Чтобы активировать подсветку, коснитесь сенсорного дисплея.
- **Автоматическое выключение:** Если машина не работает в течение длительного времени (не менее 20 минут, в зависимости от уровня воды внутри машины), она автоматически выключится до запуска программы или после окончания программы. Нажмите кнопку  ещё раз, чтобы включить машину.
- Если в дальнейшем бельё будет сушиться в машине, выберите максимально возможную скорость отжима. Чем меньше воды содержится в белье, тем меньше требуется времени и электроэнергии для сушки. Не сушите слишком мокрое бельё.



Установка и подключение

Комплект поставки

Указание: Проверьте машину на отсутствие повреждений при транспортировке. Не эксплуатируйте неисправную машину. В случае обнаружения повреждений обратитесь в фирму-дилера, в которой вы приобрели прибор, или в нашу сервисную службу.

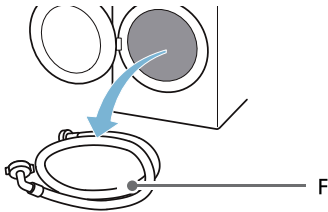
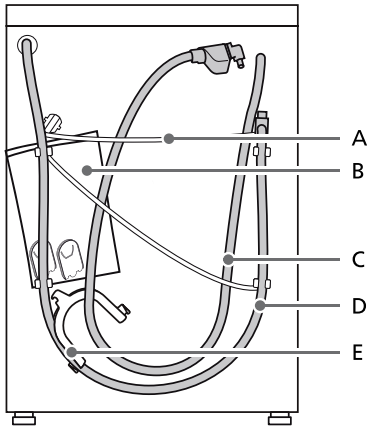

- A Сетевой шнур
 - B Пакет:
 - Инструкция по установке и эксплуатации
 - Перечень центров сервисного обслуживания*
 - Гарантия*
 - Добавочный лист для инструкции по установке и эксплуатации*
 - Заглушки для отверстий под транспортировочные крепления
 - Инструкции по установке Home Connect*
 - C Шланг подачи воды для моделей с системой «Aqua-Stop»
 - D Шланг выпуска воды
 - E Изогнутый держатель для закрепления шланга выпуска воды
 - F Шланг подачи холодной воды на стандартных моделях/моделях с системой «Aqua-Secure»
- * В зависимости от модели

Кроме того, для подсоединения к сифону шланга выпуска воды требуется хомут крепления шланга (диаметр 24–40 мм, приобретается в специализированных магазинах).

Необходимые инструменты

- Уровень для выравнивания
- Ключ:
 - WAF13 для ослабления транспортировочных креплений и
 - WAF17 для регулировки ножек машины

Указания по технике безопасности

Предупреждение

Опасность травмирования!!

- Прибор очень тяжёлый. Будьте осторожны при поднятии/транспортировке машины.
- Если поднимать машину за выступающие части (например, за дверцу), компоненты машины могут сломаться и стать причиной травм. Не поднимайте машину за выступающие части.
- Если шланг и кабели уложены неправильно, есть риск споткнуться и получить травмы. Прокладывайте шланги и кабели таким образом, чтобы не спотыкаться о них.

Внимание!

Повреждение прибора

Замёрзшие шланги могут порваться/лопнуть.

Не устанавливайте машину в местах, где возможны отрицательные температуры, или вне помещений.

Внимание!

Ущерб в результате затопления

Места подсоединения шланга подачи воды и сливного шланга находятся под высоким давлением. Во избежание утечки воды и нанесения ущерба имуществу обязательно следуйте указаниям, приведённым в этой главе.

Указания

- Кроме указаний по технике безопасности, содержащихся в настоящем руководстве, следует соблюдать специальные требования, установленные предприятиями по водо- и электроснабжению.
- В случае возникновения затруднений при подключении вызовите специалиста.

Поверхность установки

Указание: Машина должна быть устойчива и не перемещаться.

- Поверхность для установки должна быть ровной и прочной.
- Пол с мягким покрытием или из мягкого материала не подходит для установки.

Установка на основании или на деревянном балочном перекрытии

Внимание!

Повреждение прибора

Машина может передвигаться во время отжима и упасть с основания. Ножки машины должны быть закреплены с помощью специальных накладок для крепления. № для заказа WMZ 2200, WX 975600, CZ 110600, Z 7080X0.

Указание: Установка машины на деревянном балочном перекрытии:

- В углу, если это возможно,
- На водостойкой деревянной плите (мин. 30 мм толщиной), привинченной к полу.

Установка машины в ряду кухонной мебели

Предупреждение

Опасно для жизни!!

Существует опасность поражения электрическим током при прикосновении к элементам, находящимся под напряжением. Не снимайте верхнюю крышку машины.

Указания

- Ширина ниши для встраивания 60 см.
- Встраивайте машину только под сплошную столешницу, надёжно прикрепленную к расположенной рядом мебели.

Удаление транспортировочных креплений

Внимание!

Повреждение прибора

- Во время транспортировки машина зафиксирована с помощью транспортировочных креплений. Если транспортировочные крепления не сняты, машина может получить повреждения во время работы. Перед первой эксплуатацией машины обязательно полностью снимите все транспортировочные крепления. Храните крепления в надёжном месте.
- Для предотвращения повреждения машины при последующей транспортировке необходимо установить на место транспортировочные крепления.

Указание: Храните винты и втулки в надёжном месте.

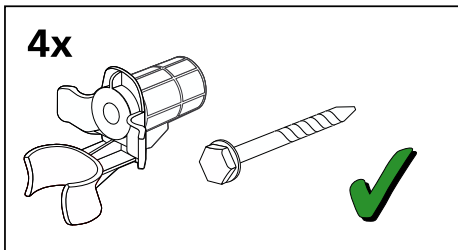

1. Извлеките шланги из держателей.

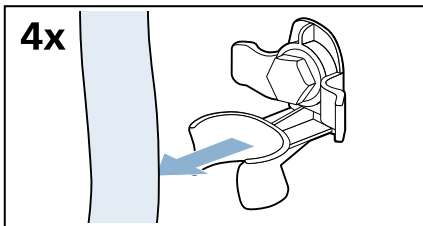

2. Отверните и снимите все винты четырёх транспортировочных креплений.

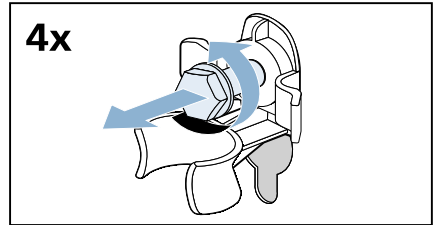

- a) Снимите с держателя сетевой шнур.

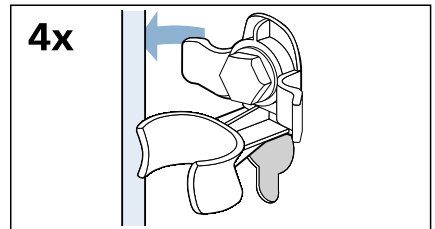

- b) Удалите втулки.

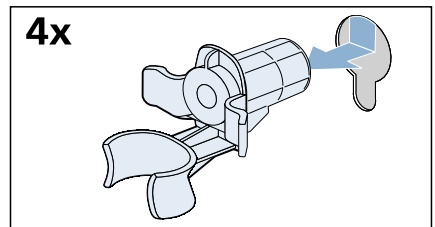

3. Закрепите заглушки.

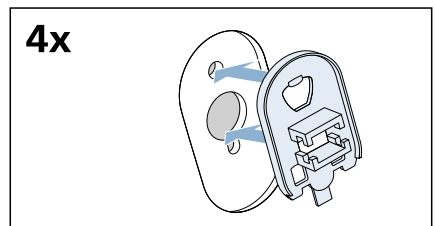

4. Зафиксируйте заглушки нажатием на стопорные крючки.

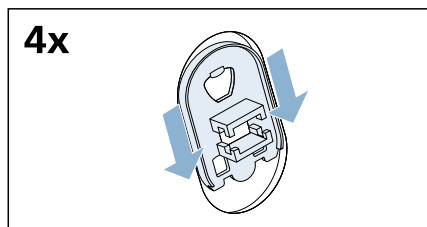

Длина шлангов и кабеля

Левостороннее подключение

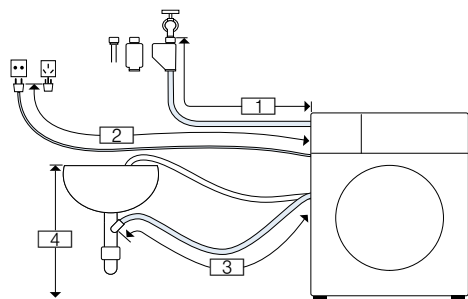

- 1 ~ 105 см
- 2 ~ 100 см
- 3 ~ 150 см
- 4 0-макс. 100 см

или

Правостороннее подключение

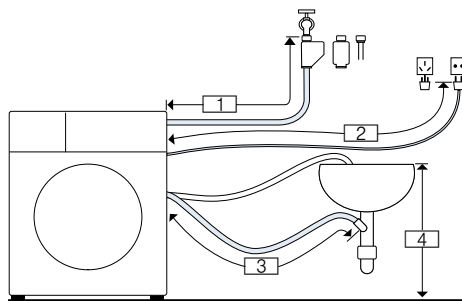

- 1 ~ 75 см
- 2 ~ 145 см
- 3 ~ 190 см
- 4 0-макс. 100 см

Рекомендация: Следующие детали приобретаются в специализированном магазине/нашей сервисной службе:

- Удлинитель для шланга системы защиты «Aqua-Stop» или шланга подачи холодной воды (прибл. 2,50 м); арт. № WMZ2380, WZ10130, CZ11350, Z7070X0.
- Более длинный шланг подачи воды (прибл. 2,20 м) для стандартных моделей.

Подача воды



Предупреждение

Опасно для жизни!!

Существует опасность поражения электрическим током при прикосновении к элементам, находящимся под напряжением. Не погружайте защитный клапан «AquaStop»* в воду (в это устройство встроено электрический вентиль).

* В зависимости от модели

При подключении машины соблюдайте следующие правила:

Указания

- Подключайте машину только к сети холодного водоснабжения.
- Не подключайте машину к смесителю водонагревателя без давления.
- Не используйте бывший в употреблении шланг подачи воды. Используйте только шланг подачи воды, входящий в комплект поставки или приобретенный в специализированном магазине.
- Не изгибайте, не сдавливайте, не изменяйте шланг подачи воды (в противном случае его прочность более не гарантируется).
- Резьбовые соединения затягивайте только вручную. Если винтовые соединения слишком сильно затянуть каким-либо инструментом (например, плоскогубцами), то можно повредить резьбу.

Оптимальное давление воды в водопроводной системе

Минимальное 100 кПа (1 бар)

Максимальное 1000 кПа (10 бар)

При открывании водопроводного крана подача воды должна осуществляться со скоростью не менее 8 л/мин.

В случае превышения данного уровня давления необходимо установить редукционный клапан.

Подключение

1. Подсоедините шланг подачи воды к водопроводному крану (3/4" = 26,4 мм) и к машине:
 - Модель: **Стандартная**

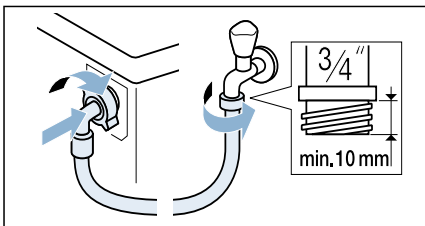

- Модель: **С системой «Aqua-Secure»**

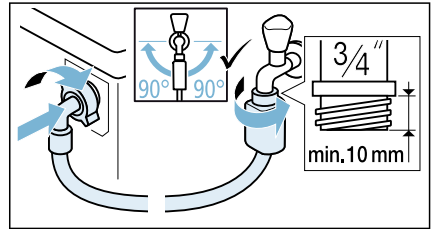

- Модель: **С системой «Aqua-Stop»**

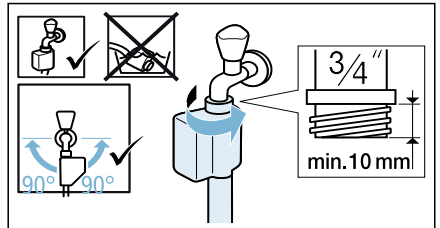

Рекомендация: Также подсоедините внешний фильтр для воды (в зависимости от модели) между шлангом подачи воды и краном. Фильтр очищает воду от частиц грязи.

Фильтр для воды необходимо регулярно очищать для удаления загрязнений. Это поможет избежать засорений. Также см. → отдельную инструкцию по установке и по очистке фильтра для воды.

2. Осторожно откройте водопроводный кран, проверяя герметичность мест соединения. Резьбовые соединения находятся под действием давления системы водоснабжения.

Слив воды

Предупреждение

Опасность ошпаривания!

Во время стирки при высокой температуре существует риск ошпаривания при контакте с горячей водой (например, при сливе горячей воды в раковину).

Не касайтесь горячей воды.

Внимание!

Ущерб в результате затопления

Если во время слива из-за высокого давления воды сливной шланг выскальзывает из раковины или места подключения, вытекающая вода может нанести ущерб.

Закрепите сливной шланг, чтобы он не выскальзывал.

Внимание!

Повреждение прибора/текстильных изделий

Если конец сливного шланга погружён в сливаемую воду, она может снова попасть в машину и повредить прибор/текстильные изделия.

Убедитесь, что:

- Пробка не препятствует сливу из раковины.
- Конец сливного шланга не погружен в сливаемую воду.
- Вода сливается достаточно быстро.

Указание: Не перегибайте сливной шланг и не растягивайте в продольном направлении.

Подключение

■ Слив в раковину

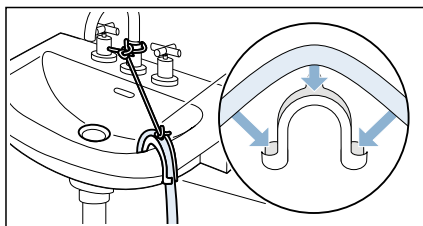

■ Слив в сифон

Место соединения необходимо зафиксировать хомутом крепления шланга диаметром 24–40 мм (можно приобрести в специализированных магазинах).

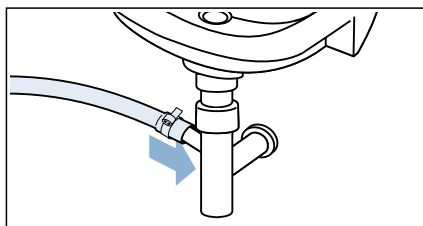

Указание: Хомут крепления шланга не является стандартным аксессуаром, приобретается в специализированном магазине.

- **Слив через пластиковую трубу с резиновой втулкой или в дренажный колодец**

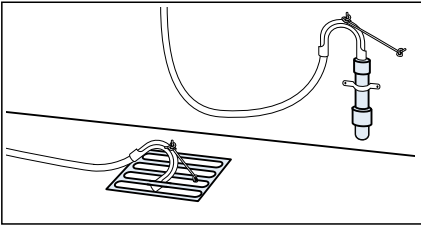

Указание: Хомут крепления шланга не является стандартным аксессуаром, приобретается в специализированном магазине.

Выравнивание

Выровняйте прибор по уровню.

Неправильное выравнивание может привести к возникновению сильного шума, вибрации и перемещению машины по полу.

1. Гаечным ключом ослабьте контргайки, повернув их по часовой стрелке.

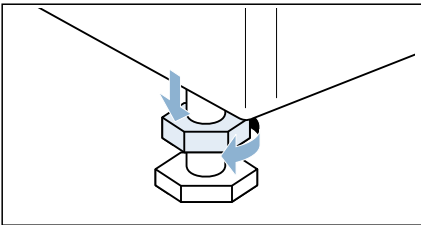

2. Проверьте выравнивание машины с помощью уровня. При необходимости скорректируйте. Измените высоту, повернув ножки машины. Все четыре ножки стиральной машины должны прочно стоять на полу.

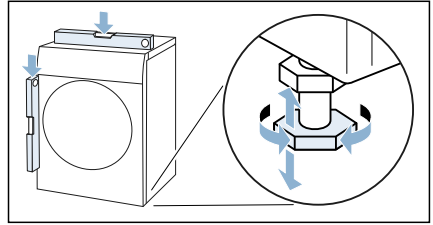

3. Затяните контргайку движениями в сторону корпуса. При этом придерживайте ножку и не переставляйте её по высоте. Контргайки всех четырёх ножек должны быть плотно затянуты.

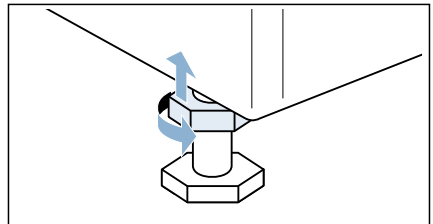

Подключение к электросети

Предупреждение Опасно для жизни!!

Существует опасность поражения электрическим током при прикосновении к элементам, находящимся под напряжением.

- Не дотрагивайтесь и не держите штепсельную вилку мокрыми руками.
- Сетевой шнур отключайте только за вилку, никогда не тяните за шнур, поскольку это может привести к его повреждению.

Ознакомьтесь со следующей информацией и убедитесь, что:

Указания

- Напряжение в электросети соответствует напряжению, указанному на табличке данных машины.
Общая потребляемая мощность и расчётный ток предохранителей указаны на табличке данных.
- Подключение машины осуществляется только к сети переменного тока через установленную надлежащим образом розетку с заземляющим контактом.
- Штепсельная вилка и розетка соответствуют друг другу.
- Система заземления установлена надлежащим образом.
- Замена сетевого кабеля осуществляется только квалифицированным электриком (в случае необходимости). Запасной электрический кабель можно приобрести через сервисную службу.
- Нельзя использовать многополюсные вилки / многогнездные штекерные соединения или удлинительные кабели.

- При необходимости использования прерывателя цепи при утечке на землю используйте только прерыватели, обозначенные следующим символом: . Только защитные автоматы с такой маркировкой гарантируют совместимость с действующими в настоящее время правилами.
- Штепсельная вилка всегда доступна.
- Сетевой шнур не изогнут, не сжат, не перерезан, не переделан и не касается источников тепла.

Перед первой стиркой



Перед отправкой с завода-изготовителя машина была протестирована. Чтобы удалить всю оставшуюся после тестовой стирки воду, в первый раз **Очистка барабана** запустите машину **без** белья внутри.

Указание:

- Машина должна быть правильно установлена и подключена.
→ "Установка и подключение" на страница 15
 - Категорически запрещается эксплуатация неисправной машины!
1. Вставьте вилку в розетку.
 2. Откройте водопроводный кран.
 3. Нажмите кнопку , когда загорится индикаторная лампочка, отпустите кнопку. Машина включена.
 4. Закройте дверцу. Не загружайте бельё.
 5. Выберите программу **Очистка барабана 90°С**.
 6. Откройте кювету для моющих средств.
 7. Залейте 1 литр воды в дозатор II.

8. Добавьте обычное моющее средство в дозатор **II** в соответствии с рекомендациями производителя для легкого загрязнения.

Указание: Для предотвращения переливания используйте только половину рекомендуемого количества моющего средства. Не используйте мягкодействующие моющие средства или средства, предназначенные для стирки шерстяных изделий.

9. Задвиньте кювету для моющих средств обратно.
10. Выберите .
11. По окончании программы нажмите кнопку , когда индикаторная лампочка погаснет, отпустите кнопку.

Ваша машина теперь готова к работе.

Транспортировка

Например, при переезде

Подготовка:

1. Закройте водопроводный кран.
2. Сбросьте давление воды в шланге подачи воды. → *Страница 50*
3. Слейте оставшуюся воду. → *Страница 48*
4. Отсоедините прибор от электросети.
5. Снимите шланги.
6. Опорожните дозаторы. → *"Кювета для моющих средств и её корпус" на страница 47*

Установка транспортировочных креплений:

1. Снимите заглушки и храните их в надёжном месте.

Указание: При необходимости воспользуйтесь отвёрткой.

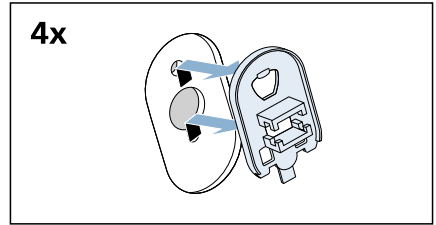
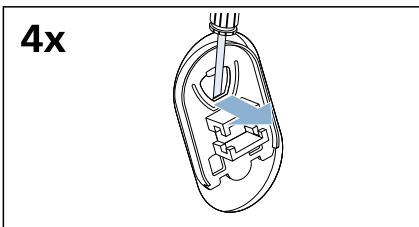

2. Установите все четыре втулки.

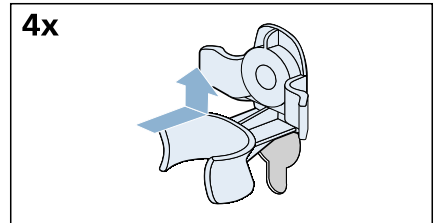

- a) Закрепите шланги в держателях.

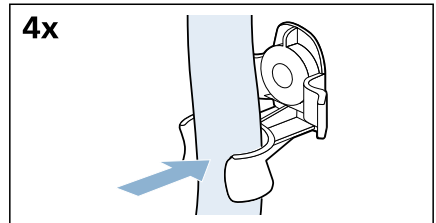

- b) Надёжно закрепите сетевой кабель в держателе.

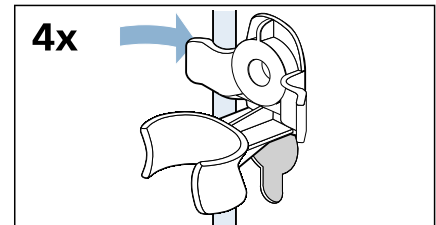

ru Установка и подключение

с) Вставьте винты и затяните.

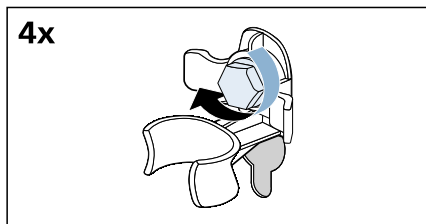

Перед повторным включением машины:

Указания

- Транспортировочные крепления **должны** быть сняты.
→ "Удаление транспортировочных креплений" на страница 17
- Залейте 1 литр воды в дозатор II, выберите и запустите программу **Полоск./Отжим/Слив**. Это позволит избежать перерасхода моющего средства при следующей стирке.

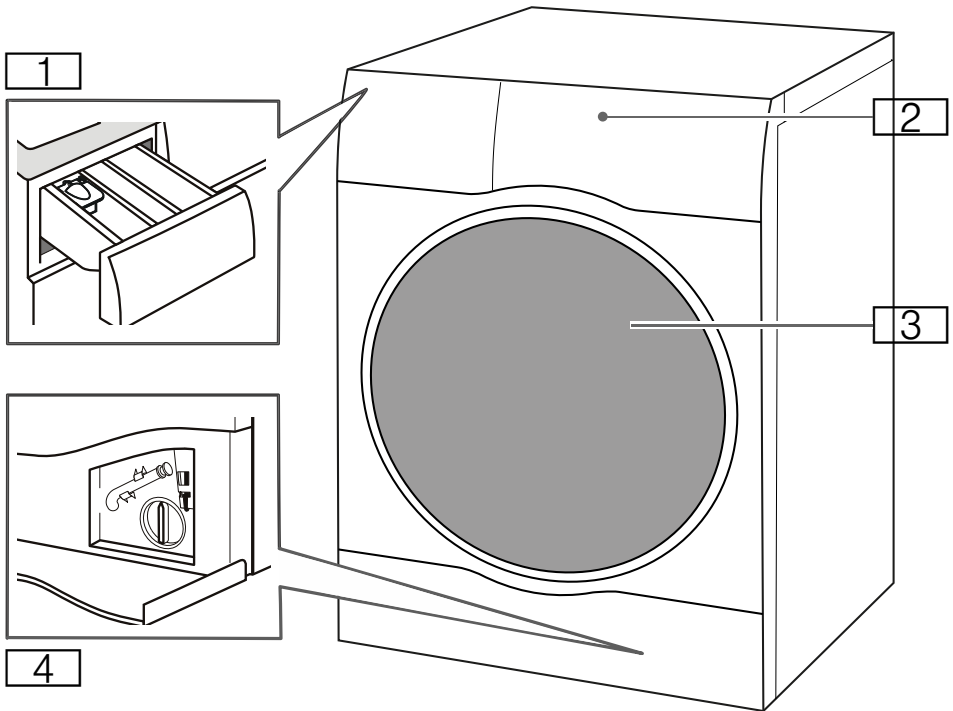
 **Знакомство с прибором****Машина**

- 1** Кювета для моющих средств
- 2** Панель управления/сенсорный дисплей
- 3** Дверца загрузочного люка
- 4** Крышка отсека для сервисного обслуживания

Панель управления

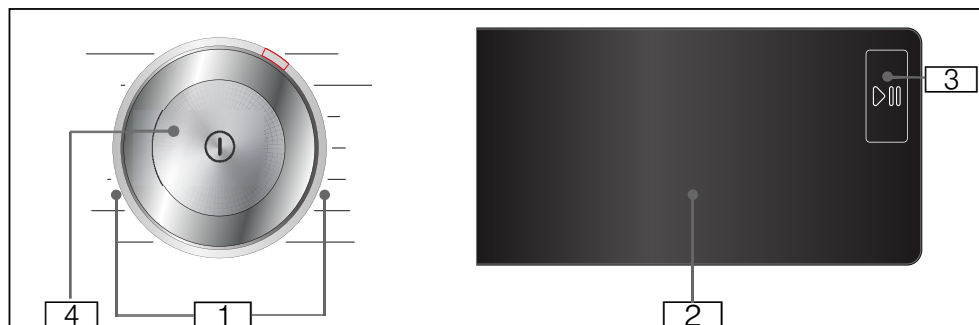

- 1 Программы, которые можно выбрать.
- 2 Сенсорный дисплей
- 3 Клавиша «Старт/Пауза»
Нажимайте клавишу ▶|| для запуска, прерывания (например, перезагрузки белья) и отмены программы.
- 4 Кнопка питания
Нажимайте кнопку ⓪, чтобы включить/выключить машину.

Сенсорный дисплей

Настройки программы по умолчанию

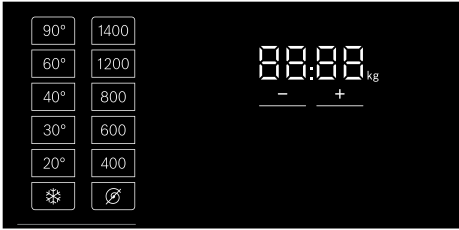

Дисплей	Настройка	Описание
* - 90 °	Температура	Температура, которую можно задать в °C * = холодная
☉ - 1400*	Скорость отжима	Скорость отжима в об/мин (обороты в минуту) ☉ = Без отжима
2:30*	Оставшееся время выполнения программы	Оставшееся время выполнения программы зависит от выбора программы и выражается в ч:мин (часы:минуты)
0,5–24 ч	Функция «Время до окончания»	Программа завершается по истечении ... ч (ч = часы)
10.0* кг/ 6.0* кг	Максимальная загрузка для стирки/сушки	Рекомендуемая загрузка в кг
* В зависимости от выбранной модели и программы.		

Дополнительные настройки программы



Дисплей	Настройка
Wash+Dry	
Dry	
☉+	(Сушка в шкаф+)
☉	(Сушка в шкаф)
☹	(Сушка под утюг)
↓	(Предвар. стирка)
☹	(Доп. полоск.)
☹	(Вода плюс)
☹	(Легко гладить)
☹	(Гигиенический уход)
Speed (Скорость)	
Eco (Эко)	
☆ (памяти)	
☹	(Тихая)

→ "Дополнительные настройки программы" на страница 37

Индикаторы состояния для отображения хода выполнения программы (последовательности программы)

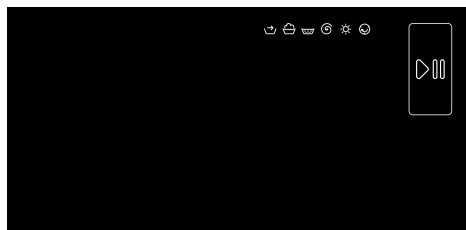

Дисплей	Настройка
	Клавиша «Старт/Пауза»
	Предварительная обработка
	Стирка
	Полоскание
	Отжим/Слив
	Сушка
	Защита от сминания
End	Окончание программы

Бельё

Подготовка белья к стирке

Берегите бельё и стирально-сушильную машину:

Внимание!

Повреждение прибора/текстильных изделий

Посторонние предметы (например, монеты, канцелярские скрепки, иглы, гвозди) могут повредить бельё или детали стиральной машины.

При подготовке белья соблюдайте следующие указания:

- При дозировке любых мощных средств, средств для очистки, средств по уходу и чистящих средств всегда следуйте указаниям изготовителя.
- Не превышайте максимально допустимый объём загрузки. Перегруз приведет к ухудшению результата стирки.
- Храните моющие средства и средства для предварительной обработки белья (например, средство для удаления пятен, спрей для предварительной стирки и т. д.) вдали от поверхностей машины. Немедленно удаляйте следы от распыления и другие остатки или капли мощных средств, протирая корпус машины влажной тканью.
- Проверяйте карманы. Удалите любые посторонние предметы.
- Удалите металлические детали (скрепки и т. д.).
- Брюки, вязаные и трикотажные изделия, например, одежда из джерси, футболки или свитера, должны быть вывернуты наизнанку.
- Проверьте, подходят ли бюстгальтеры на косточках для машинной стирки.
- Тонкое бельё стирайте в сетке или мешке для стирки (чулки, бюстгальтеры на косточках и т. п.).
- Застегните молнии и кнопки.

- Вытряхните песок из карманов и отворотов.
- Снимите с гардин фурнитуру или положите их в сетку/мешок для стирки.

Сортировка белья

Рассортируйте бельё в соответствии с инструкциями по уходу и указаниями изготовителя на ярлыках, в зависимости от:





- Типа ткани/волокна
- Цвета

Указание: Бельё может изменять цвет. Стирайте белые и цветные вещи отдельно. Первую стирку новых цветных изделий выполняйте отдельно.
- Степень загрязнения

Стирайте вместе бельё с одинаковой степенью загрязнения. Некоторые примеры степеней загрязнения приведены в главе

 - **Лёгкая:** Не требуется предварительная обработка, выберите настройку **Speed (Скорость)** в случае необходимости.
 - **Средняя**
 - **Сильная:** Загрузите меньше белья, требуется предварительная обработка или замачивание белья.
 - **Пятна:** Удаляйте/обрабатывайте пятна, пока они свежие. Сначала обработайте их мыльной водой; не трите ткань. Затем постирайте изделия с помощью соответствующей программы. Въевшиеся/засохшие пятна иногда можно удалить только после неоднократной стирки.

Символы на ярлыках



-  Подходит для обычной стирки; например, программа Хлопок
-  Требуется бережная стирка; например, программа Синтетика
-  Требуется особенно деликатная стирка; например, программа Тонкое бельё/Шёлк
-  Подходит для стирки вручную; например, программа Шерсть
-  Машинная стирка не допускается.

Подготовка белья к сушке

Указание: Для обеспечения равномерного высыхания произведите сортировку белья в соответствии с:

- Типом ткани
- Символами по уходу за текстильными изделиями на ярлыках.

Сушите только бельё, к которому прикреплен ярлык «сушка» или которое имеет следующие символы по уходу:

-  : Можно выбрать **Хлопок/Детское бельё/MyTime + Dry**
-  : Можно выбрать **Синтетика/Смешанное бельё/Шерсть/Пуховики/Спортивная/Рубашки/бизнес + Dry**

Запрещено сушить следующие текстильные изделия:





















- ☒ = символ по уходу «Не сушить»
- Деликатные ткани (шелк, синтетические гардины).
- Текстильные изделия, содержащие пенистую резину или аналогичные материалы.
- Текстильные изделия, которые были обработаны легковоспламеняющимися жидкостями, например, пятновыводителем, петролейным эфиром, разбавителями. Опасность взрыва!
- Текстильные изделия со следами лака для волос или аналогичных веществ.





























Указания



























- Перед сушкой изделия, предназначенные для ручной стирки, должны быть отжаты при соответствующей скорости отжима.
- Перед сушкой произведите отжим при оптимальной скорости. Скорость отжима более 1000 об / мин рекомендуется для хлопка, более 800 об / мин – для изделий, не требующих особого ухода.
- Не гладьте бельё непосредственно после сушки. Сначала рекомендуется свернуть бельё для равномерного распределения остаточной влаги.
- Для обеспечения надлежащей сушки стёганные одеяла, махровые полотенца и другие крупные текстильные изделия следует сушить отдельно. Не сушите более 6 махровых полотенец (или 5 кг).
- Не превышайте максимально допустимый объём загрузки.

Обзор программ

Программа с возможностью выбора установок

Программа/Тип белья	Опции/Информация
Название программы Краткое описание программы и подходящих типов ткани.	Макс. объем загрузки для стирки/ Макс. объем загрузки для сушки Макс. загрузка в кг в зависимости от выбранной модели и программы возможность выбора температуры* в °C возможность выбора скорости отжима* в об/мин возможные дополнительные настройки программы*
Хлопок Ноские текстильные изделия, устойчивые к кипячению текстильные изделия из хлопка и льна.	Макс. 10.0 (5,0**) кг/6,0 кг ❄ - 90 °C 400 - 1400 об/мин Speed (Скорость), Eco (Эко),  (Вода плюс),  (Легко гладить),  (Гигиенический уход),  (Доп. полоск.),  (Предвар. стирка),  (памяти),  (Тихая), Wash+Dry, Dry,  (Сушка в шкафу+),  (Сушка в шкафу),  (Сушка под утюг)
Синтетика Программа стирки для текстильных изделий из синтетических или смесовых тканей.	Макс. 4,0 кг/2,5 кг ❄ - 60 °C 400 - 1400 об/мин Speed (Скорость), Eco (Эко),  (Вода плюс),  (Легко гладить),  (Гигиенический уход),  (Доп. полоск.),  (Предвар. стирка),  (памяти),  (Тихая), Wash+Dry, Dry,  (Сушка в шкафу+),  (Сушка в шкаф),  (Сушка под утюг)
* В зависимости от выбранной модели и программы. ** Сниженная загрузка с дополнительной настройкой программы Speed (Скорость) .	

Программа/Тип белья	Опции/Информация
<p>Смешанное бельё</p> <p>Смешанная загрузка изделий из хлопка и синтетических тканей.</p>	<p>Макс. 4,0 кг/2,5 кг</p> <p>✳ - 40 °C</p> <p>400 - 1400 об/мин</p> <p>Speed (Скорость), Eco (Эко),  (Вода плюс),  (Легко гладить),  (Гигиенический уход),  (Доп. полоск.),  (Предвар. стирка),  (памяти),  (Тихая), Wash+Dry, Dry, * (Сушка в шкафу+),  (Сушка в шкафу),  (Сушка под утюг)</p>
<p>Тонкое бельё/Шёлк</p> <p>Для стирки деликатных текстильных изделий, пригодных для машинной стирки, например, из шелка, атласа, синтетических и смесовых тканей (например, шелковых блузок, шелковых шарфов).</p>	<p>Макс. 2,0 кг/-</p> <p>✳ - 40 °C</p> <p> - 800 об/мин</p> <p>Speed (Скорость), Eco (Эко),  (Вода плюс),  (Легко гладить),  (Доп. полоск.),  (Предвар. стирка),  (памяти),  (Тихая)</p>
<p> Шерсть</p> <p>Изделия из шерстяных или полушерстяных тканей, пригодные для ручной или машинной стирки;</p> <p>особо деликатная программа стирки для предотвращения усадки белья, с более длительными паузами в программе (во время которых изделия остаются в воде).</p> <p>Указание: Для предотвращения усадки после сушки изделия все еще содержат небольшое количество воды, выньте одежду как можно скорее после окончания программы и разложите на горизонтальной поверхности для высыхания.</p>	<p>Макс. 2,0 кг/1,0 кг</p> <p>✳ - 40 °C</p> <p> - 800 об/мин</p> <p> (памяти),  (Тихая), Wash+Dry, Dry,  (Сушка под утюг)</p>
<p>Пуховики</p> <p>Пригодные для машинной стирки изделия, набитые пухом; также подходят для изделий, набитых синтетическими волокнами.</p> <p>Указания</p> <ul style="list-style-type: none"> ■ Перед сушкой рекомендуется застегнуть застёжки-молнии и вывернуть изделие наизнанку. ■ Используйте специальные моющие средства для пуха. 	<p>Макс. 1,5 кг/1,5 кг</p> <p>✳ - 60 °C</p> <p>400 - 1200 об/мин</p> <p>Speed (Скорость), Eco (Эко),  (Вода плюс),  (Гигиенический уход),  (Доп. полоск.),  (памяти), Wash+Dry, Dry, * (Сушка в шкафу+),  (Сушка в шкафу)</p>
<p>* В зависимости от выбранной модели и программы.</p> <p>** Сниженная загрузка с дополнительной настройкой программы Speed (Скорость).</p>	

Программа/Тип белья	Опции/Информация
Полоск./Отжим/Слив	-
Дополнительная комбинированная программа для полоскания и отжима белья, а также слива воды	-
Указание: Настройка  (Доп. полоск.) для этой программы активируется на заводе-изготовителе.	 - 1400 об/мин
Если необходимо только отжать белье : деактивируйте настройку  (Доп. полоск.) и в случае необходимости установите скорость отжима.	 (Вода плюс),  (Легко гладить),  (Доп. полоск.),  (памяти), Wash+Dry,  + (Сушка в шкаф+),  (Сушка в шкаф),  (Сушка под утюг)
Если необходимо только слить воду: деактивируйте настройку  (Доп. полоск.) и выберите настройку  .	
Очистка барабана	Макс. 0,0 кг/-
Специальная программа для очистки барабана и удаления ворса. Не загружайте белье.	 , 40 °C, 90 °C
90 °C = программа антибактериальной обработки.	1200
40 °C = программа антибактериальной обработки, можно использовать специальное средство для очистки барабана.	 (памяти),  (Тихая)
 = без программы антибактериальной обработки, программа для удаления волос и ворса из бака.	
Индикатор программы Очистка барабана мигает, если вы не использовали какую-либо программу при температуре 60 °C или выше в течение длительного периода.	
Указания	
■ Включение/выключение информационного сигнала Очистка барабана. → "Включение/выключение сигнала очистки барабана." на страница 46	
■ При дозировке любых моющих средств всегда следуйте указаниям изготовителя.	
Детское бельё	Макс. 6,5 кг/5,0 кг
Ноские текстильные изделия из хлопка или льна.	 - 60 °C
Указание: Особенно подходит для стирки изделий, которые должны быть гигиенически чистыми и особо комфортными для чувствительной кожи, благодаря более длинному циклу стирки при заданной температуре, более высокому уровню воды и более продолжительному отжиму.	400 - 1400 об/мин
	Speed (Скорость), Eco (Эко),  (Вода плюс),  (Легко гладить),  (Гигиенический уход),  (Доп. полоск.),  (Предвар. стирка),  (памяти),  (Тихая), Wash+Dry, Dry,  + (Сушка в шкаф+),  (Сушка в шкаф),  (Сушка под утюг)
* В зависимости от выбранной модели и программы.	
** Сниженная загрузка с дополнительной настройкой программы Speed (Скорость) .	

Программа/Тип белья	Опции/Информация
<p>Спортивная</p> <p>Для стирки спортивной одежды из микрофибры, акрила, нейлона, спандекса и т. д.</p>	<p>Макс. 2,0 кг/2,0 кг</p> <p>✳ - 40 °C</p> <p>400 - 800 об/мин</p> <p>Speed (Скорость), Eco (Эко), 🚰 (Вода плюс), 🧺 (Легко гладить), 🪥 (Доп. полоск.), ⬇️ (Предвар. стирка), ☆ (памяти), 🤫 (Тихая), Wash+Dry, Dry, 🗄️+ (Сушка в шкафу+), 🗄️ (Сушка в шкафу), 🪥 (Сушка под утюг)</p>
<p>Рубашки/бизнес</p> <p>Не требующие глажки рубашки и блузы из хлопка, льна, синтетических или смесовых тканей.</p>	<p>Макс. 2,0 кг/2,0 кг</p> <p>✳ - 60 °C</p> <p>400 - 800 об/мин</p> <p>Speed (Скорость), Eco (Эко), 🚰 (Вода плюс), 🧺 (Легко гладить), 🧼 (Гигиенический уход), 🪥 (Доп. полоск.), ⬇️ (Предвар. стирка), ☆ (памяти), 🤫 (Тихая), Wash+Dry, Dry, 🗄️ (Сушка в шкафу), 🪥 (Сушка под утюг)</p>
<p>MyTime</p> <p>Смешанные ткани; для белья с легкой степенью загрязнения, изготовленного из хлопка или синтетических тканей.</p> <p>Продолжительность программы стирки можно задавать каждый раз. Максимальная продолжительность программы 60 минут для стирки, 120 минут для сушки, ее можно уменьшать с шагом 10 минут.</p> <p>Указания</p> <ul style="list-style-type: none"> ■ Увеличивайте загрузку программы стирки с помощью дополнительной настройки программы 🪥 (Доп. полоск.). ■ Настройка по умолчанию для 🕒 (Время до окончания) не может быть выбрана для этой программы. ■ Если использовать эту программу для сушки, не следует добавлять моющее средство. 	<p>Макс. 2,0 кг/6,0 кг</p> <p>✳ - 40 °C</p> <p>400 - 1200 об/мин</p> <p>🚰 (Вода плюс), 🧺 (Легко гладить), 🪥 (Доп. полоск.), ☆ (памяти), 🤫 (Тихая), Dry, 🪥 (Сушка под утюг)</p>
<p>Супер быстр. 15'/стир.&сушка 60'</p> <p>Для небольшого количества слегка загрязненных изделий из хлопка, льна, синтетических или смешанных тканей. Прибл. 15 минут для стирки. Если выбрана функция сушки, она запустится после окончания стирки с продолжительностью прибл. 45 минут.</p> <p>Указание: Программа по умолчанию Супер быстр. 15'. Для переключения на программу стир.&сушка 60' коснитесь кнопки Wash+Dry.</p>	<p>Макс. 2,0 кг/1,0 кг</p> <p>✳ - 40 °C</p> <p>400 - 1200 об/мин</p> <p>☆ (памяти), 🤫 (Тихая), Wash+Dry, 🗄️ (Сушка в шкафу)</p>
<p>* В зависимости от выбранной модели и программы.</p> <p>** Сниженная загрузка с дополнительной настройкой программы Speed (Скорость).</p>	

Программа/Тип белья	Опции/Информация
Освежение паром	-/Макс. 1,0 кг
Программа удаления запаха и уменьшения сминания подходит для шерсти, белья, костюмов и т. д., которые не нуждаются в частой стирке.	-
Указания	☆ (памяти), Ⓣ (Тихая)
■ После завершения программы рекомендуется развесить изделия на 3-5 минут в вентилируемом помещении. Если вы используете программу повторно, рекомендуется запустить программу стирки в середине цикла для удаления запаха, появившегося в барабане.	
■ Для этой программы моющее средство можно не добавлять.	
* В зависимости от выбранной модели и программы.	
** Сниженная загрузка с дополнительной настройкой программы Speed (Скорость) .	



Таблица сушки

Рекомендуемая программа сушки	Опция	Загрузка для сушки (кг)	Предполагаемое время сушки (мин.)		
			☁ (Сушка под утюг)	☒ (Сушка в шкаф)	☒* (Сушка в шкаф+)
Хлопок/Детское бельё	Speed (Скорость)	1.0-2.0	40-50	50-70	65-90
		2.0-4.0	50-75	70-95	90-135
		4.0-6.0	75-90	95-120	135-160
	Eco (Эко)	1.0-2.0	45-65	60-90	75-110
		2.0-4.0	65-115	90-160	110-185
		4.0-6.0	115-150	160-240	185-265
Синтетика/Смешанное бельё/Спортивная/Рубашки/бизнес	Speed (Скорость)	0.5-1.5	30-40	35-60	45-80
		1.5-2.5	40-60	60-90	80-110
	Eco (Эко)	0.5-1.5	35-50	55-80	75-105
		1.5-2.5	50-75	80-120	105-145
Пуховики		1.5	-	50-120	80-150

- i Время, указанное выше, является номинальным, фактическое время сушки может зависеть от типа одежды, её веса, степени удаления влаги и температуры окружающей среды.
- i Для достижения равномерного эффекта сушки рекомендуется разделять тяжелые и легкие изделия. Например, разделите для сушки толстое полотенце и рубашку.
- i ☒* (Сушка в шкаф+) рекомендуется для сушки объемных или тяжёлых изделий.
- i Для уменьшения сминания одежды после высыхания рекомендуется помещать небольшое количество одежды для сушки.
- i Обратитесь к индикаторной панели для определения времени сушки для программы, не упомянутой в таблице выше.

Подкрахмаливание

Указание: Бельё не должно быть обработано кондиционером.

1. Включите машину.
2. Выберите программу **Полоск.**
3. Насыпьте крахмал в ячейку  в соответствии с указаниями изготовителя (если необходимо, перед этим очистите её).
4. Нажмите клавишу .

Окрашивание/отбеливание

Машина не предназначена для окрашивания в промышленных объёмах. Соли разъедают поверхности из нержавеющей стали. При применении красителей обязательно соблюдайте указания изготовителя.

Не используйте машину для отбеливания белья.

Настройки программы по умолчанию

Можно изменить настройки по умолчанию для выбранных программ. Настройки можно изменить, даже если выбранная программа в данный момент выполняется. Возможность изменения зависит от фазы выполнения программы.



Температура

В зависимости от хода выполнения программы можно изменить температуру до запуска или после начала выполнения программы.

Максимальная температура, которую можно установить, зависит от выбранной программы.

Скорость отжима

В зависимости от хода выполнения программы можно изменить скорость отжима (в об/мин; обороты в минуту) до запуска или после начала программы.

установка : =«Без отжима». Вода только сливается.

Можно выбрать режим «Без отжима» для предотвращения сминания, если бельё не будет вынута из стиральной машины сразу после окончания программы.

Максимальная скорость, которую можно установить, зависит от модели и выбранной программы.

Время до окончания

Перед запуском программы можно заранее выбрать время до окончания программы (функция «Время до окончания») с шагом в 0,5 ч (ч = час); максимальное значение – 24 часа.

Для этого:

1. Выберите программу (кроме программы **MyTime**).
Для выбранной программы на дисплее выводится время выполнения программы, например, **2:30** (часы:минуты).
2. Многократно нажимайте клавишу + до тех пор, пока не отобразится нужное время.

Указание: Установочные значения увеличиваются при нажатии клавиши + и уменьшаются при нажатии клавиши –.

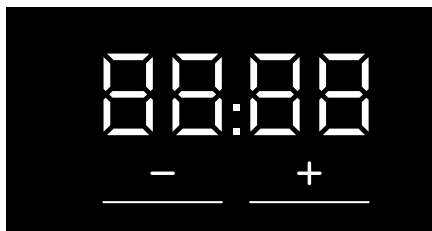

3. Нажмите клавишу ▷∞. Программа запускается. Выбранное время (например, **8ч**) отображается на дисплее и отсчитывается до запуска программы. Затем отображается продолжительность выполнения программы.

Указание: Продолжительность программы автоматически регулируется при выполнении программы. Изменение установок по умолчанию или дополнительных установок программы может привести к изменению продолжительности программы.

После запуска программы (если была выбрана функция «Время до окончания» и программа еще не начала выполняться), вы можете изменить предустановленное время следующим образом:

1. Нажмите клавишу ▷∞.
2. Нажмите клавишу + или – для изменения времени.
3. Нажмите клавишу ▷∞.

P+ **Дополнительные настройки программы**

Указание: В обзоре можно найти возможные дополнительные настройки программы; это зависит от модели машины.

При выборе дополнительных установок программы можно лучше адаптировать процесс стирки/сушки к имеющемуся белью.

Установки можно выбирать или отменять в зависимости от хода выполнения программы.

Индикаторная лампочка клавиши загорается, если настройка активирована.

Настройки не сохраняются, если машина выключается.

Wash+Dry

Непрерывный цикл со стиркой и немедленной сушкой.

Dry

Цикл сушки без стирки.

☑ (Сушка в шкафу)

Для однослойных изделий. Изделия можно сложить или повесить в шкаф.

+ (Сушка в шкаф+)

Для многослойных изделий из очень толстой ткани, требующих более длительной сушки. Изделия можно сложить или повесить в шкаф. Бельё более сухое, чем после  (Сушка в шкаф).

(Сушка под утюг)

Нормальное однослойное бельё, которое должно быть все еще влажным после сушки и подходит для глажения или развешивания.

Speed (Скорость)

Стирка/сушка в течение более короткого времени с результатом стирки/сушки, соответствующим результатам при нормальной производительности.

Нажмите **Speed (Скорость)** для активации или деактивации этой дополнительной установки программы.

Указание: При активированной дополнительной установке программы **Speed (Скорость)** максимальный объем загрузки белья уменьшается и для процесса сушки потребуются дополнительный объем воды.

Eco (Эко)

Стирка с меньшими энергозатратами с результатом стирки, соответствующим нормальной производительности. Сушка с меньшими энергозатратами с результатом сушки, соответствующим нормальной производительности.

Нажмите **Eco (Эко)** для активации или деактивации этой дополнительной установки программы.

Указание: С активированной дополнительной установкой программы **Eco (Эко)** стирка при более низких температурах с более длительным периодом времени для сохранения производительности стирки; сушка с меньшим количеством воды в течение более длительного периода времени для достижения результата сушки. Для особых гигиенических требований рекомендуется дополнительная установка программы  (Гигиенический уход).

(Предвар. стирка)

Предварительная обработка белья с сильной степенью загрязнения.

Нажмите  (Предвар. стирка) для активации или деактивации функции.

Указание: Поместите моющее средство в дозатор I и II.

(Доп. полоск.)

Выбираемые настройки:

- | | |
|----|-----------------------------|
| +1 | + 1 цикл полоскания |
| +2 | + 2 цикла полоскания |
| +3 | + 3 цикла полоскания |

Дополнительные циклы отжима при особо чувствительной коже и/или в местностях с очень мягкой водой.

Данная опция увеличивает время выполнения программы.

Фактическое количество циклов отжима зависит от базовых установок каждой конкретной программы.

(Гигиенический уход)

Инновационная функция, предварительная обработка сухого белья горячим паром (до 65 °С) для повышенных гигиенических требований с последующим низкотемпературным циклом стирки. Обеспечивает гигиенический эффект и уход за тканями. Подходит для самых деликатных тканей.

Указание: Во время этого процесса свет в барабане будет гореть ок. 10 минут.

(Легко гладить)

Уменьшение сминания благодаря специальной последовательности циклов отжима и встряхивания белья и снижению скорости отжима.

Нажмите  (Легко гладить) и активируйте или деактивируйте функцию.

Указание: Если функция  (Легко гладить) была активирована, бельё будет более влажным после отжима.

(Вода плюс)

Чем выше уровень воды, тем бережнее воздействие на бельё.

Нажмите  (Вода плюс) для активации или деактивации функции.

(памяти)

Здесь можно сохранить выбранную программу с вашими настройками.

Чтобы сохранить:

1. Включите машину.
2. Выберите программу.
3. При необходимости измените настройки программы по умолчанию и/или выберите дополнительные настройки.
4. Нажмите и удерживайте клавишу  (памяти) в течение прибл. трёх секунд.

Программа сохраняется, если все настройки коротко мигают.

Восстановление: кратко нажмите клавишу  (памяти) после включения машины.

Сброс: снова нажмите и удерживайте клавишу  (памяти) в течение прибл. трёх секунд после выбора новой программы и установок.

(Тихая)

Специально разработанная функция для снижения уровня шума. Шум от процесса стирки и сушки будет снижен, и сигнал об окончании программы будет отключен.

Указание: Если тихий режим выбран только для стирки, остаточная влажность белья будет немного увеличена. Результат отжима может быть неудовлетворительным. Перед развешиванием белья можно выбрать программу **Отжим** для дальнейшего уменьшения влажности.



Эксплуатация прибора

Подготовка машины

Перед поставкой машина была проверена. Для удаления воды, оставшейся после проверки, первый цикл стирки должен производиться без белья с помощью программы **Очистка барабана**.

→ "Перед первой стиркой" на страница 22

Указания

- Категорически запрещается эксплуатация неисправной машины!
- Обратитесь в сервисную службу!

1. Вставьте вилку в розетку.



Предупреждение

Опасность для жизни – риск поражения электрическим током!

Опасность для жизни при прикосновении к компонентам, находящимся под напряжением.

- Никогда не вынимайте вилку шнура питания, потянув за провод.
 - Не прикасайтесь к вилке шнура питания влажными руками.
2. Откройте водопродный кран.

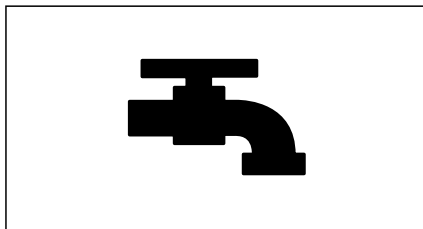

3. Откройте дверцу.

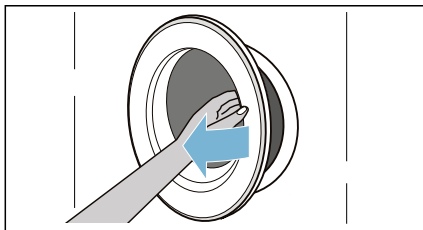

Включение прибора/выбор программы

Нажмите кнопку , когда загорится индикаторная лампочка, отпустите клавишу. Машина включена.

Всегда отображается программа **Хлопок**, предустановленная на заводе-изготовителе.

Можно использовать эту программу, а можно выбрать другую.

Указание: Если вы активировали блокировку от детей, необходимо сначала её отключить, затем установить программу.

Предварительные установки и максимальная загрузка для выбранной программы отображаются на сенсорном дисплее.

Вы можете использовать предварительные установки или оптимально настроить выбранную программу в соответствии с подлежащим стирке бельем, изменив → "Настройки программы по умолчанию" на страница 36 и/или выбрав → "Дополнительные настройки программы" на страница 37.

Загрузка белья в барабан

Загрузите бельё для стирки.

Закройте дверцу.

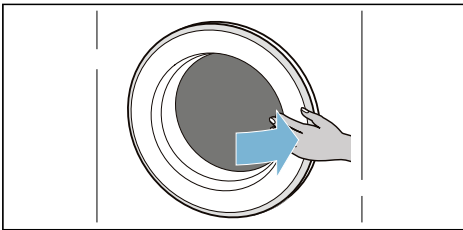
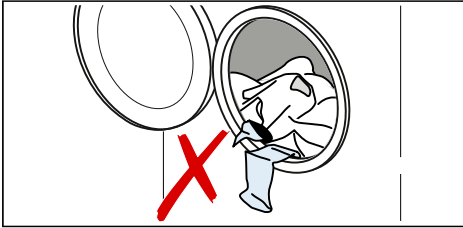

Указания

- Уложите и загрузите предварительно отсортированные изделия для стирки. Большие и маленькие вещи кладите вперемешку. Изделия разного размера лучше распределяются во время отжима. Отдельные изделия могут вызвать дисбаланс.
- Соблюдайте указанные значения максимальной загрузки. Переполнение негативно влияет на результат стирки и способствует сминанию белья. Проверьте, не зажато ли бельё между дверцей загрузочного люка и резиновой манжетой, затем закройте дверцу.

Дозировка и добавление моющего средства и средства по уходу

Внимание!

Повреждение прибора

Моющие средства и средства для предварительной обработки белья (например, средство для удаления пятен, спрей для предварительной стирки и т. д.) могут повредить поверхность стиральной машины с сушкой.

Храните эти средства вдали от поверхностей стиральной машины с сушкой. Немедленно удалите следы от распыления и другие остатки/капли моющих средств с корпуса машины, используя влажную ткань.

Дозировка

Дозируйте моющее средство и средства по уходу в соответствии с:

- жёсткостью воды (уточните в жилищно-коммунальной службе),
- рекомендациями изготовителя на упаковке,
- количеством белья,
- степенью загрязнения.

Заполнение дозаторов

1. Выдвиньте кювету для моющих средств.

Предупреждение

Раздражение глаз/кожи!

Если кювета для моющих средств открыта во время работы машины, моющее средство/средство ухода может вытечь.

Осторожно откройте кювету.

Если моющее средство или средства по уходу попали на глаза или кожу, тщательно промойте их водой.

При случайном проглатывании обратитесь за медицинской помощью.

2. Насыпьте в него моющее средство.

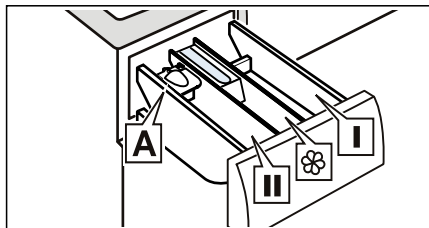

Дозатор I Моющее средство для предварительной обработки и дезинфицирующее средство для одежды. (только для машины с функцией предварительной стирки и дезинфекции)

Дозатор ☼ Кондиционер, крахмал. Не превышайте максимально допустимый объём загрузки.

Дозатор II Моющее средство для основной стирки, смягчитель воды, отбеливатель или пятновыводитель.

Дозатор A Для жидкого моющего средства.

Указания

- При дозировке любых моющих средств, средств для очистки, средств по уходу и чистящих средств всегда следуйте указаниям изготовителя.
- Разбавляйте водой густой кондиционер и ополаскиватель. Это поможет избежать засорений.
- Будьте внимательны при открывании кюветы для моющих средств во время работы машины.

Дозатор A* для жидкого моющего средства

* в зависимости от модели

Разместите дозатор для определения нужного количества жидкого моющего средства:

1. Выдвиньте кювету для моющих средств. Нажмите на вставку и полностью извлеките кювету.
2. Сдвиньте дозатор вперёд, сложите и зафиксируйте на месте.
3. Снова вставьте кювету.

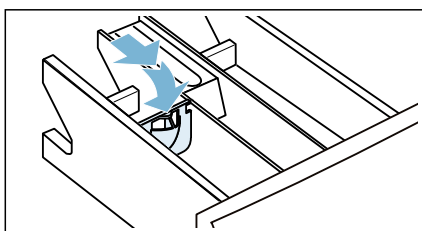
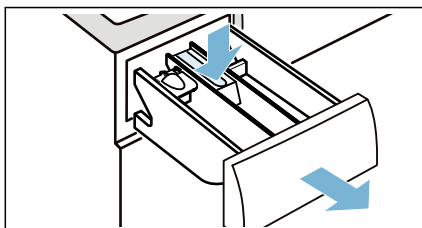

Указание: Не используйте дозатор для дозирования гелевых моющих средств и стирального порошка, а также если выбраны программы с предварительной стиркой или с функцией «Время до окончания».

На моделях без дозатора залейте моющее средство в соответствующую ёмкость и поместите в барабан.

Запуск программы

Нажмите и удерживайте клавишу  1~2 секунды, затем отпустите клавишу. Запускается программа, и дверца машины блокируется.

Время **Время до окончания** отображается на сенсорном дисплее, начинается обратный отсчёт времени до запуска программы. После запуска программы на дисплее выводится время выполнения программы. И загорается индикация хода выполнения программы. → "Сенсорный дисплей" на страница 27

Указание: Обнаружение пены

Если на сенсорном дисплее также загорается символ , это означает, что во время стирки машина обнаружила слишком большое количество пены и для ее удаления автоматически активировала дополнительные циклы полоскания.

Если вы хотите заблокировать программу от случайного изменения установок, можно выбрать блокировку от детей.

Блокировка от детей



Стиральную машину можно заблокировать, чтобы случайно не изменить заданные установки. Для этого активируйте функцию блокировки от детей.



Нажмите и удерживайте клавишу  (**3s**) для **активации/деактивации** блокировки от детей.

Для активации функции блокировки от детей:



После запуска программы нажмите клавишу  (**3s**) и удерживайте ее нажатой в течение 3 секунд.

-  (**3s**) загорается сообщение: Блокировка от д

-  (**3s**) мигает сообщение: Если при активированной блокировке от детей нажать какую-либо клавишу, клавиша  (**3s**) будет мигать.

Указание: По окончании программы отображается сообщение **End**. Дверца закрыта.  (**3s**) и  продолжают гореть и напоминают о необходимости деактивировать блокировку от детей.

Для деактивации блокировки от детей:



Нажмите и удерживайте клавишу  (**3s**) до тех пор, пока индикаторная лампочка  (**3s**) не погаснет.

Добавление/извлечение белья

После запуска программы при необходимости можно добавить или извлечь бельё.

Нажмите клавишу . Машина проверяет возможность повторной загрузки.

Если на сенсорном дисплее появляется следующее:

- Символ  исчезает, загрузка возможна.
- Символ  горит, загрузка невозможна.

Нажмите клавишу  для возобновления программы. Программа автоматически продолжит выполняться.

Указания

- При добавлении белья не оставляйте дверцу открытой слишком долго, поскольку может вытечь вода из белья.
- В целях безопасности дверца стиральной машины остаётся заблокированной, если в машине высокий уровень воды или высокая температура, или если вращается барабан и в этот момент невозможно добавить бельё.

Изменение программы

Если вы запустили неверную программу, её можно изменить следующим образом:

1. Нажмите клавишу ▷|||.
2. Выберите другую программу.
3. И снова нажмите клавишу ▷|||.
Выполнение программы начнётся с начала.

Указание: Если программа в процессе сушки, вы не можете приостановить программу.

Отмена программы

Для программ стирки при высоких температурах:

1. Нажмите клавишу ▷|||.
2. Чтобы охладить бельё: выберите **Полоск..**
3. Нажмите клавишу ▷|||.

Для программ стирки при низких температурах:

1. Нажмите клавишу ▷|||.
2. Выберите **Отжим.**
3. Нажмите клавишу ▷|||.

Для программ при сушке:

1. Выключите машину.
2. Снова включите машину.
3. Для охлаждения белья: Нажмите **MyTime + Dry.**
4. Нажмите клавишу ▷|||.

Окончание программы

На сенсорном дисплее загорается сообщение **End** и индикация ▷||| и Ⓞ гаснет.

Если выбрано ⌀, вода после полоскания только сливается, отжима нет.

Указания

- Если на дисплее загорается сообщение **Горячо** до окончания программы сушки, температура в барабане высокая. Программа охлаждения барабана работает до тех пор, пока температура в барабане не упадет.
- Процесс защиты от сминания начинается после завершения процесса сушки для предотвращения сминания белья, если вы не вынимаете бельё вовремя. Процесс длится около 30 минут. На дисплее времени будет отображаться **0:00**, и в качестве символа состояния будет отображаться символ ☺. Для завершения этого процесса коснитесь сенсорного дисплея в любом месте, дверца разблокируется, и вы сможете извлечь бельё.

Извлечение белья/ выключение прибора

1. Нажмите кнопку Ⓞ, когда индикаторная лампочка погаснет, отпустите кнопку. Машина выключена.
2. Откройте дверцу и извлеките бельё.
3. Закройте водопроводный кран.
Указание: Не требуется для моделей с системой «Aqua-Stop».

Указания

- Не оставляйте бельё в барабане. Оно может сесть во время следующей стирки или изменить цвет другого изделия.
- Извлекайте любые посторонние предметы из барабана и резиновой манжеты – опасность появления ржавчины.

- Протрите досуха резиновую манжету.

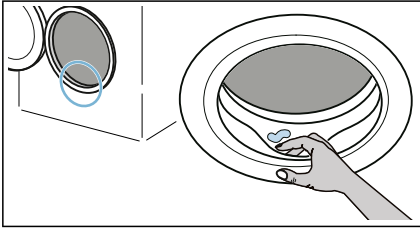

- Оставьте дверцу открытой, а кювету для моющих средств незадвинутой, чтобы остатки воды могли испариться.
- Всегда ждите завершения программы, поскольку машина может всё ещё быть заблокирована. Затем включите машину и подождите, пока она разблокируется.



Настройки машины

Автоматическое выключение

Если машина не работает в течение длительного времени (не менее 20 минут, в зависимости от уровня воды внутри машины), она автоматически выключится до запуска программы или после окончания программы. Нажмите клавишу ① ещё раз, чтобы включить машину.

Базовые установки

Для перехода к базовым установкам нажмите и удерживайте клавишу  (**Тихая**) в течение прибл. 3 секунд. На панели управления появится:

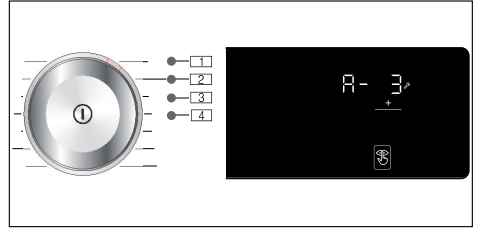

Можно изменить следующие базовые установки:

- Громкость сигнала окончания.
- Громкость клавиш.
- Яркость сенсорного дисплея.
- Включение/выключение Очистка барабанаинформационного сигнала.

Сигнал об окончании

Можно выбрать положение **1** и использовать клавишу + для регулировки громкости сигнала об окончании программы, например, **A-3**.

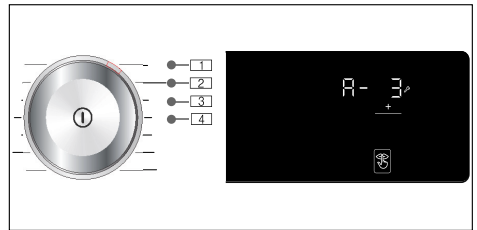

Возможные установочные значения:

- 0 Выкл
- 1 тихо
- 2 средний уровень
- 3 громко
- 4 очень громко

Сигнал клавиш

Можно выбрать положение **2** и использовать клавишу + для регулировки громкости нажатия клавиш, например, **b- 3**.

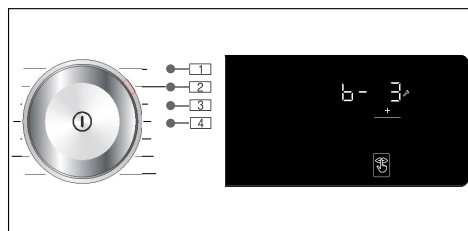

Возможные установочные значения:

- 0 выкл
- 1 тихо
- 2 средний уровень
- 3 громко
- 4 очень громко

Яркость

Возможные установочные значения: 1–4

Можно выбрать положение **3** и использовать клавишу + для регулировки яркость сенсорного дисплея, например, **Г- 3**.

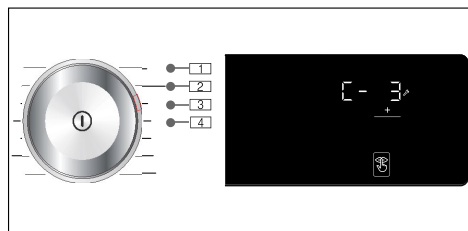

Возможные установочные значения:

- 1 неярко
- 2 нормальный уровень яркости
- 3 ярко
- 4 очень ярко

Включение/выключение сигнала очистки барабана.

Можно выбрать положение **4** и использовать клавишу + для включения/выключения информационного сигнала **Очистка барабана**, например, **d- i**.

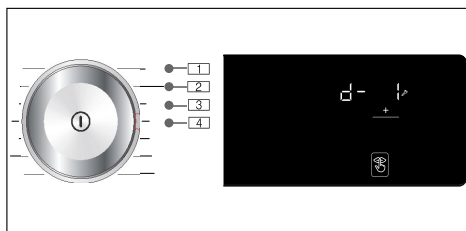

Возможные установочные значения:

- 0 выкл
- 1 вкл

Датчики

Система подавления дисбаланса при отжиге

Автоматическая система подавления дисбаланса при отжиге обнаруживает дисбаланс и обеспечивает равномерное распределение белья, запуская и останавливая вращение барабана.

Если дисбаланс загрузки слишком велик, скорость отжима снижается или цикл отжима вообще отменяется из соображений безопасности.

Указание: Равномерно распределите мелкие и крупные предметы белья в барабане.



Обслуживание и уход

⚠ Предупреждение **Опасно для жизни!!**

Существует опасность поражения электрическим током при прикосновении к элементам, находящимся под напряжением. Нажмите кнопку **ⓘ** и вытащите вилку сетевого шнура.

Внимание!

Опасность возгорания и взрыва!

Чистящие средства, содержащие растворители, например, растворитель для моющих средств, могут производить токсичные пары.

Не используйте чистящие средства, содержащие растворители.

Внимание!

Прибор может получить повреждения!

Чистящие средства, содержащие растворители, например, растворитель для моющих средств, могут повредить поверхности и компоненты машины.

Не используйте чистящие средства, содержащие растворители.

Корпус машины/Панель управления

- Сразу же удалите остатки моющего и чистящего средства.
- Протирайте корпус и панель управления мягкой влажной тряпкой.
- Не используйте абразивные салфетки, губки и чистящие средства (средство для чистки стальных поверхностей).
- Чистка под струей воды запрещается.

Барaban

Используйте чистящие средства без содержания хлора, не используйте для очистки металлическую губку.

Если появился запах в машине или если необходимо очистить барабан, запустите программу **Очистка барабана 90°C** без белья.

Удаление накипи

При правильной дозировке моющего средства нет необходимости удалять накипь. Однако при необходимости следуйте указаниям производителя средства для её удаления. Подходящие средства для удаления накипи можно приобрести на нашем веб-сайте или через сервисную службу.

Кювета для моющих средств и её корпус

Если в машине присутствуют остатки моющего средства или кондиционера:

1. Выдвиньте кювету для моющих средств. Нажмите на вставку и полностью извлеките кювету.

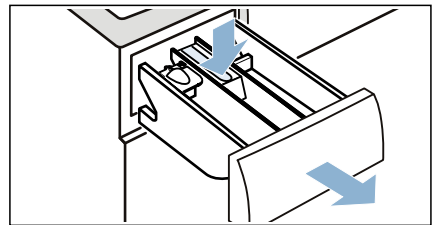

2. Для удаления вставки: нажмите на вставку пальцем снизу вверх.

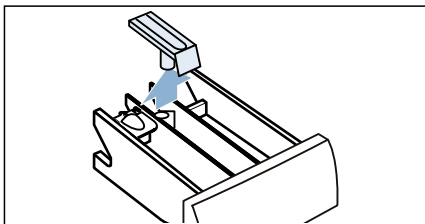

3. Очистите поддон для кюветы для моющих средств и вставку водой и щёткой, затем высушите. Очистите внутреннее пространство корпуса.

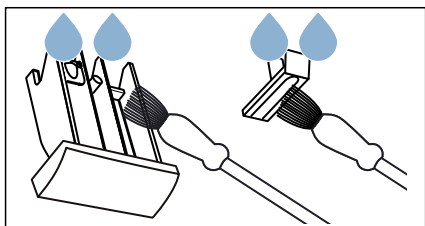

4. Установите вставку на место и зафиксируйте её (насадите цилиндр на направляющий штифт).

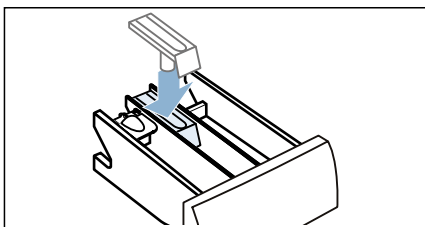

5. Задвиньте кювету для моющих средств.

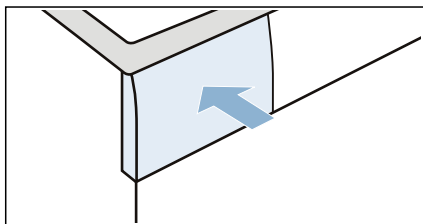

Указание: Оставьте кювету для моющих средств не до конца задвинутой, чтобы остатки воды могли испариться.

Сливной насос засорён.

Указание: Закройте водопроводный кран, чтобы прекратить подачу воды, и проверьте, что она сливается через насос.

⚠ Предупреждение

Опасность ожога!

Во время стирки при высоких температурах вода очень горячая. При контакте с горячей водой вы можете ожога.

Дайте сначала воде остыть.

1. Выключите машину. Выньте вилку сетевого шнура из розетки.
2. Откройте крышку отсека для сервисного обслуживания.

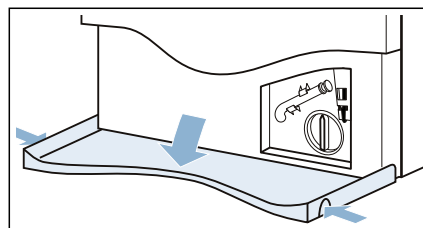

3. Выньте сливной шланг из держателя. Снимите колпачок и дайте воде стечь в подходящую ёмкость. Замените колпачок и поместите сливной шланг в держатель.

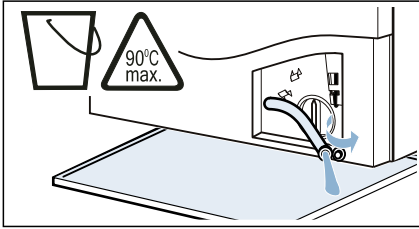

4. Осторожно отверните крышку насоса; остатки воды могут вытечь. Очистите внутреннюю часть, резьбу крышки насоса и корпус насоса. Крыльчатка насоса должна свободно вращаться.

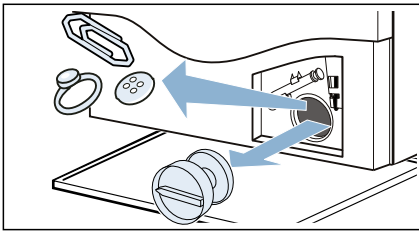

5. Установите крышку насоса на место и тщательно затяните. Рукоятка должна быть в вертикальном положении.

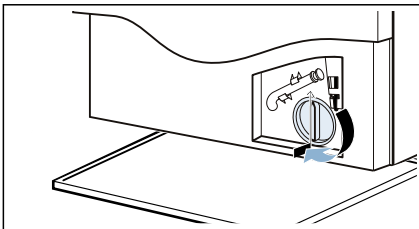

6. Закройте крышку отсека для сервисного обслуживания.

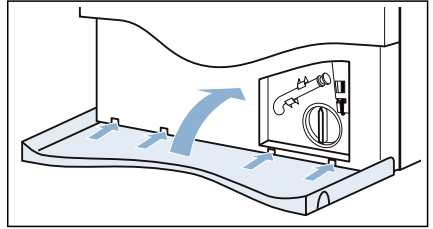

Указание: Чтобы неиспользованное моющее средство не потекло прямо в слив во время следующей стирки, влейте прим. 1 литр воды в дозатор II и запустите программу **Полоск./Отжим/Слив**.

Сливной шланг в сифоне заблокирован

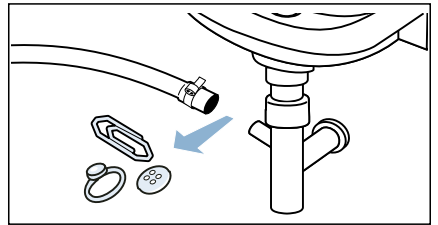

1. Нажмите кнопку ①. Выньте вилку сетевого шнура из розетки.
2. Ослабьте зажим шланга. Осторожно снимите сливной шланг; остатки воды могут вытечь.
3. Очистите сливной шланг и соединительную часть сифона.



4. Снова подсоедините сливной шланг и закрепите место соединения с помощью шлангового зажима.

Фильтр в шланге для подачи воды засорён

Сбросьте давление воды в шланге подачи воды:

1. Закройте кран.
2. Выберите любую программу (кроме программы **Полоск./Отжим/Слив**).
3. Нажмите клавишу . Дайте программе поработать прилб. 40 секунд.
4. Нажмите клавишу .
5. Выньте вилку сетевого шнура из розетки.

Выполните очистку фильтров:

1. Отсоедините шланг с задней стороны прибора.

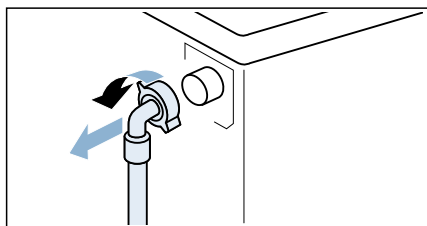

2. Используйте плоскогубцы для извлечения фильтра.

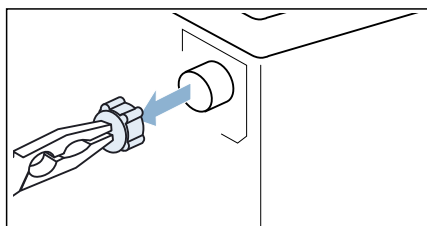

3. Прочистите фильтр небольшой щёткой.

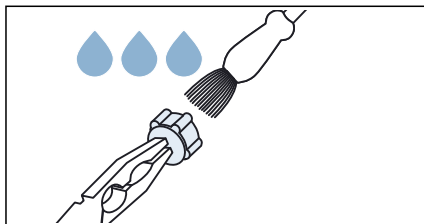

4. Подсоедините шланг и проверьте герметичность соединения.

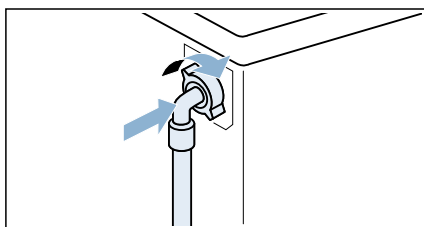

Неисправности и их устранение

Аварийная разблокировка

Например, в случае отключения электроэнергии или нарушения электроснабжения

Программа продолжит выполняться после возобновления подачи электроэнергии.

Однако, если необходимо извлечь бельё, дверцу машины можно открыть следующим образом:

Предупреждение

Опасность ошпаривания!

Во время стирки при высокой температуре существует риск ошпаривания при контакте с горячей водой и бельём.

Если это возможно, дайте белью остыть.

Предупреждение

Опасность травмирования!!

Если поместить руки во вращающийся барабан, можно получить травмы.

Не просовывайте руку в барабан, если он всё ещё вращается.

Дождитесь полной остановки барабана.

Внимание!

Ущерб в результате затопления!

Утечка воды может причинить ущерб.

Не открывайте дверцу загрузочного люка, если уровень воды видно через стекло люка.

1. Нажмите клавишу . Выньте вилку сетевого шнура из розетки.



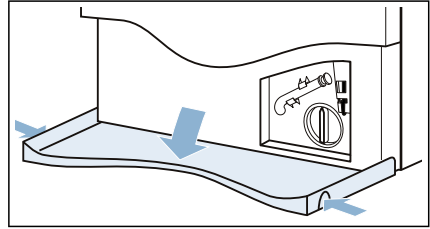

2. Откройте крышку отсека для сервисного обслуживания.

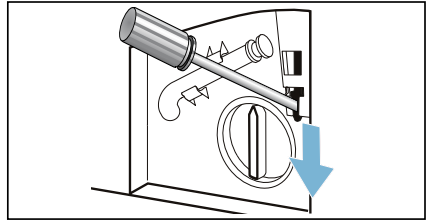

3. Слейте воду. → Страница 48
4. Потяните устройство для аварийной разблокировки вниз и разблокируйте дверцу. После этого можно открыть дверцу.









Указания на дисплее

Дисплей	Причины/способ устранения
	<ul style="list-style-type: none"> ■ Быстро мигает + сигнал: дверца открыта, уровень воды слишком высокий. Закройте дверцу, продолжите выполнение программы, нажав клавишу  или выберите программу Отжим. ■ Медленно мигает сообщение: Температура блокиратора дверцы слишком высокая, чтобы открыть дверцу. Подождите около 30 секунд, пока не снизится температура блокиратора дверцы.
Hot	Невозможно открыть дверцу из-за высокой температуры после окончания программы сушки. Процесс охлаждения продолжается до тех пор, пока индикация не исчезнет, после чего дверцу можно открыть.
	<ul style="list-style-type: none"> ■ Мигает сообщение (нет подачи воды): Водопроводный кран открыт? Фильтр в шланге подачи воды засорён? → "Фильтр в шланге для подачи воды засорён" на страница 50 Согнут или пережат шланг подачи воды? ■ Загорается сообщение (низкое давление воды): только для информации. Это не влияет на ход выполнения программы. Продолжительность программы соответствующим образом увеличивается.
E:36 сменяется индикацией -10 и « Окончание », когда программа завершена	<ul style="list-style-type: none"> ■ Откачивающий насос засорён. → "Сливной насос засорён." на страница 48 ■ Сливной шланг в сифоне заблокирован. → "Сливной шланг в сифоне заблокирован" на страница 49
H:95 сменяется индикацией Окончание по окончании программы:	Вода не обнаружена во время сушки, результат сушки может быть неудовлетворительный.
H:32 сменяется индикацией Окончание по окончании программы:	Дисбаланс, отжим отменён.
Загорается  (3s)	Активирована функция блокировки от детей – деактивируйте её.
Загорается 	Слишком много пены, активирован дополнительный цикл полоскания. При следующей стирке с такой же загрузкой добавьте меньше моющего средства.

Дисплей	Причины/способ устранения
Индикаторная лампочка программы Очистка барабана мигает	<p>Запустите программу Очистка барабана 90°C для очистки и ухода за барабаном и внешним баком.</p> <p>Указания</p> <ul style="list-style-type: none"> ■ Запустите программу без белья. ■ Используйте стиральный порошок или моющее средство, содержащее отбеливатель. Для предотвращения пенообразования используйте половину рекомендованного производителем количества моющего средства. Не используйте моющие средства, предназначенные для шерстяного или шёлкового белья. ■ Включение/выключение информационного сигнала Очистка барабана. → "Включение/выключение сигнала очистки барабана." на страница 46
Другая индикация	Выключите прибор, подождите пять секунд и снова включите его. В случае повторного возникновения неисправности вызовите специалиста сервисной службы.

Неисправности и их устранение.

Неисправности	Причины/способ устранения
Утечка воды из машины.	<ul style="list-style-type: none"> ■ Правильно подсоедините сливной шланг или замените его. ■ Подтяните резьбовое соединение шланга подачи воды.
Машина не заполняется водой. Моющее средство не смывается.	<ul style="list-style-type: none"> ■ Программа не запускается? ■ Водопроводный кран открыт? ■ Фильтр в шланге подачи воды засорён? → "Фильтр в шланге для подачи воды засорён" на страница 50 ■ Согнут или пережат шланг подачи воды?
В дозатор/дозаторы залито неподходящее моющее средство/кондиционер.	<p>Дозатор/дозаторы:</p> <ol style="list-style-type: none"> 1. Опорожните и очистите. 2. Снова заполните.
Моющее средство/кондиционер затвердели в дозаторах.	Очистите и снова заполните дозаторы.
Дверца не открывается.	<ul style="list-style-type: none"> ■ Активирована блокировка от детей? Деактивируйте блокировку от детей. ■ Температура в барабане слишком высокая для открывания дверцы. ■ Активирована функция блокировки. Остановлена ли программа? ■ Слишком высокий уровень воды в барабане. ■ Дверцу можно открыть только при аварийной разблокировке? → "Аварийная разблокировка" на страница 51

Неисправности	Причины/способ устранения
Программа не запускается.	<ul style="list-style-type: none"> ■ Клавиша  была нажата или выбрано время  (Время до окончания)? ■ Дверца закрыта? ■ Активирована блокировка от детей? Деактивируйте блокировку от детей. ■ Активирован режим для магазинов? Если на дисплее отображается Shop через 5 с после включения или выключения машины, машина находится в режиме для магазинов. Выключите режим для магазинов следующим образом: <ol style="list-style-type: none"> 1. Выключите машину и снова включите её. 2. Подождите, пока исчезнет индикация Shop. 3. Нажмите и удерживайте  не менее 5 с. Машина автоматически выключится. Теперь вы можете использовать машину в обычном режиме.
Вода не сливается.	<ul style="list-style-type: none"> ■ Откачивающий насос засорён? → "Сливной насос засорён." на страница 48 ■ Сливной шланг в сифоне заблокирован? → "Сливной шланг в сифоне заблокирован" на страница 49
В барабане не видно воды.	Это не является неисправностью – уровень воды находится ниже зоны видимости.
Результат отжима неудовлетворительный. Бельё влажное/слишком влажное.	<ul style="list-style-type: none"> ■ Это не является неисправностью: система подавления дисбаланса при отжиме прервала цикл отжима из-за неравномерного распределения белья в барабане. Равномерно распределите мелкие и крупные предметы белья в барабане. ■ Выбрана дополнительная установка программы  (Легко гладить) (в зависимости от модели)? ■ Выбрана дополнительная установка программы  (Тихая) или программа молчани (в зависимости от модели)? ■ Выбрано слишком низкое число оборотов?
Цикл отжима запускается несколько раз.	Это не является неисправностью: система контроля дисбаланса равномерно распределяет бельё.
Остатки воды в дозаторе для средств по уходу.	<ul style="list-style-type: none"> ■ Это не является неисправность: вода не повлияет на эффективность средства по уходу. ■ В случае необходимости извлеките вставку. Очистите кювету для моющего средства и установите на место.
Дозатор  не полностью промыт.	Извлеките вставку. Очистите кювету для моющего средства и установите на место.
Программа выполняется дольше, чем обычно.	<ul style="list-style-type: none"> ■ Это не является неисправностью: многократно распределяя бельё внутри барабана, система контроля компенсирует дисбаланс. ■ Это не является неисправностью: включена система контроля пенообразования – включается дополнительный цикл полоскания.
Продолжительность программы изменяется во время цикла стирки/сушки.	Это не является неисправностью: выполнение программы приводится в соответствии с процессом стирки/сушки. В результате может измениться индикация времени выполнения программы, отображаемая на сенсорном дисплее.

Неисправности	Причины/способ устранения
Из кюветы для моющих средств выступает пена.	<p>Превышен объём моющего средства?</p> <p>Смешайте 1 столовую ложку кондиционера с 1/2 литра воды и залейте в ячейку II. (Не подходит для верхней, спортивной одежды и одежды с пуховым наполнителем!)</p> <p>Уменьшите количество моющего средства для следующего цикла стирки.</p> <p>Используйте имеющиеся в продаже моющие средства с низким пенообразованием и средства по уходу, подходящие для стирально-сушильных машин.</p>
Запах, пятна в машине.	<p>Запустите программу Очистка барабана 90°C без белья.</p> <p>Добавьте стиральный порошок или моющее средство, содержащее отбеливатель.</p> <p>Указание: Для предотвращения пенообразования используйте половину рекомендованного производителем количества моющего средства. Не используйте моющие средства, предназначенные для шерстяных или деликатных тканей.</p>
Громкий шум, вибрация и перемещение машины во время отжима.	<ul style="list-style-type: none"> ■ Машина стоит ровно? → <i>"Выравнивание"</i> на страница 21 ■ Ножки машины зафиксированы? Зафиксируйте ножки стиральной машины. ■ Транспортировочные крепления сняты? → <i>"Удаление транспортировочных креплений"</i> на страница 17
Во время работы прибора сенсорный дисплей/индикаторные лампочки не горят.	<ul style="list-style-type: none"> ■ Перебой в подаче электроэнергии? ■ Сработали предохранители прерывателя цепи? Включите/замените предохранители. ■ В случае повторного возникновения неисправности вызовите специалиста сервисной службы.
На белье осталось моющее средство.	<ul style="list-style-type: none"> ■ В состав некоторых бесфосфатных моющих средств входят нерастворимые в воде вещества. ■ Выберите Полоск. или после стирки очистите белье щеткой.
Шум отжима во время фазы сушки.	<p>Это инновационный процесс, известный как термический отжим, используемый для снижения потребления энергии во время фазы сушки.</p>
Ворс на белье.	<p>Запустите программу Очистка барабана * (холодная) без белья и моющего средства для удаления ворса, скопившегося внутри барабана в процессе предыдущего цикла сушки.</p>
Шум подачи воды во время фазы сушки.	<p>Стиральная машина с сушкой использует технологию конденсации воды, вода постоянно требуется для сушки белья. Поэтому водопроводный кран должен быть постоянно открыт до окончания фазы сушки.</p>
Продолжительность сушки увеличилась.	<ul style="list-style-type: none"> ■ Запустите программу Очистка барабана * (холодная) для удаления ворса, скопившегося в барабане стиральной машины во время фазы сушки. ■ Если температура окружающей среды выше 30 °C, это может вызвать увеличение времени сушки. ■ Недостаточная циркуляция воздуха в помещении может вызвать увеличение времени сушки. Проветрите помещение.
Программа сушки не запускается.	<ul style="list-style-type: none"> ■ Дополнительная настройка программы сушки не выбрана? ■ Дверца не закрыта надлежащим образом?

Неисправности	Причины/способ устранения
Сильные заломы на белье.	<ul style="list-style-type: none"> ■ Ткани сминаются, если превышен максимальный объём загрузки или выбрана программа, несоответствующая данному типу ткани. Всю необходимую информацию можно найти в таблице обзора программ. ■ Вынимайте бельё сразу после окончания сушки. Если оставить его в барабане, то образуются складки.
Результат сушки неудовлетворительный (бельё недостаточно сухое).	<ul style="list-style-type: none"> ■ После окончания программы тёплое бельё кажется более влажным, чем оно есть на самом деле. Расправьте бельё и дайте ему остыть. ■ Чрезмерно высокая температура окружающей среды (выше 30 °C) или недостаточная вентиляция в помещении, где находится стиральная машина с сушкой. ■ Бельё не было достаточно хорошо отжато перед сушкой. Всегда устанавливайте самую высокую из возможных скоростей отжима для конкретной программы стирки. ■ Стиральная машина с сушкой перегружена: соблюдайте рекомендации по максимальной загрузке, приведенные в таблице программ и на дисплее. Не перегружайте стиральную машину с сушкой, так как максимальная загрузка для фазы сушки меньше максимальной загрузки для цикла стирки. Разгрузите стиральную машину с сушкой после стирки при максимальной загрузке и разделите бельё на два цикла сушки. ■ Напряжение подачи электроэнергии слишком низкое (менее 200 В) – обеспечьте достаточную подачу энергии. ■ Низкое давление воды. В соответствии с принципом конденсации воды низкое давление воды приведет к тому, что испаряющийся пар не конденсируется должным образом и полностью. ■ Водопроводный кран закрыт во время сушки. Так как в основе процесса сушки лежит принцип конденсации, водопроводный кран должен оставаться открытым в течение всей сушки, иначе надлежащий результат не будет гарантирован. ■ Толстые многослойные текстильные изделия или текстильные изделия с объёмными наполнителями быстро сохнут снаружи, внутри же они сохнут дольше. Процесс выравнивания влажности может занять больше времени, чем обычно. Для этих видов текстильных изделий выберите режим сушки ☰* (Сушка в шкафу+) или выберите MyTime с Dry.

Если вы не можете устранить неисправность самостоятельно (после выключения и включения машины) или если требуется ремонт:

- Выключите прибор и выньте вилку сетевого шнура из розетки.
- Закройте водопроводный кран и вызовите специалиста сервисной службы.



Послепродажное обслуживание

Если вы не можете устранить неисправность самостоятельно (см. раздел «Неисправности и их устранение» → *"Неисправности и их устранение."* на страница 53, обратитесь в сервисную службу.

We will always find an appropriate solution to avoid unnecessary visits by engineers.

Please provide the after-sales service with the product number (E-Nr.) and the production number (FD) of the appliance.

E-Nr. _____ FD _____

Номер E Номер изделия
FD Заводской номер

Эту информацию можно найти (в зависимости от модели):

- С внутренней стороны дверцы загрузочного люка
- На задней стороне машины





Доверьтесь опыту производителя.

Свяжитесь с нами. Тогда вы будете уверены, что ремонт осуществляется квалифицированными специалистами и с использованием оригинальных запчастей.



Нормы расхода

Расход энергии и воды, продолжительность программы и остаточная влажность для основной программы стирки
(приблизительные значения)

Программа	Загрузка	Расход электроэнергии*	Расход воды*	Продолжительность программы*
Хлопок 20 °С	10,0 кг	0,39кВт*ч	91 л	3¼ ч
Хлопок 40 °С	10,0 кг	1,32 кВт*ч	91 л	4 ч
Хлопок 60 °С	10,0 кг	1,54 кВт*ч	92 л	3¼ ч
Хлопок 60 °С + Eco **	10,0 кг	1,22 кВт*ч	69 л	5¼ ч
Хлопок 60 °С + Eco (стирка)	10,0 кг			
Хлопок + Dry + Speed +  * (Сушка в шкаф+) (сушка) ***	6,0 кг	6,82 кВт*ч	125 л	10½ ч
Хлопок 90 °С	10,0 кг	2,70 кВт*ч	104 л	3¼ ч
Синтетика 40 °С	4,0 кг	0,77 кВт*ч	69 л	2 ч
Смешанное бельё 40 °С	4,0 кг	0,63 кВт*ч	50 л	1¼ ч
Тонкое бельё/Шёлк 30 °С	2,0 кг	0,21 кВт*ч	35 л	¾ ч
 Шерсть 30 °С	2,0 кг	0,21 кВт*ч	41 л	¾ ч
Хлопок + Dry + Speed +  (Сушка в шкаф) (сушка)	6,0 кг	3,11 кВт*ч	38 л	2¼ ч
Синтетика + Dry + Speed +  (Сушка в шкаф) (сушка)	2,5 кг	1,32 кВт*ч	21 л	1½ ч

Значения, определяемые в соответствии с действующим стандартом EN50229.

* Фактические значения могут отличаться от указанных в зависимости от давления и жёсткости воды, температуры подаваемой воды, температуры окружающей среды, типа, количества и степени загрязнённости белья, используемого моющего средства, перепадов напряжения в электрической сети и выбранных дополнительных функций.

** Испытания для маркировки энергоэффективности ЕС в соответствии с действующим стандартом EN50229 и Директивой 96/60/ЕС для стирки с макс. загрузкой, холодной водой (15 °С) и максимальной скоростью отжима.

*** Испытания для маркировки энергоэффективности ЕС в соответствии с действующим стандартом EN50229 и Директивой 96/60/ЕС для стирки с макс. загрузкой, холодной водой (15 °С) и максимальной скоростью отжима и для сушки, которая разделена на 2 части для 2 циклов сушки.



Технические характеристики

Размеры:

848 mm x 598 mm x 620 mm

ширина x глубина x высота

Вес:

84 kg

Подключение к электросети:

Номинальное напряжение 220-240V, 50 Hz

Минимальная защита от установки 10 A

Номинальная мощность 1900-2300 W

Давление воды:

100–1000 kPa (1–10 bar)

Контактные данные для всех стран Вы найдете в прилагаемом списке сервисных служб.

Robert Bosch Hausgeräte GmbH
Carl-Wery-Straße 34
81739 München, GERMANY



9001346688 (9805)