



ERC



Руководство по эксплуатации

Steamer V4000

Пароварка

Благодарим за покупку нашего изделия. Приобретенное устройство соответствует самым высоким требованиям и отличается простотой управления. Тем не менее, следует внимательно ознакомиться с данным руководством по эксплуатации. Знание принципов работы и возможностей устройства позволит использовать его оптимальным образом и избежать неисправностей.

Необходимо соблюдать указания по технике безопасности.

Изменения

Текстовая и графическая информация, а также приведенные данные, соответствуют техническому уровню устройства на момент публикации данного руководства. Производитель сохраняет за собой право на внесение изменений в конструкцию устройства с целью усовершенствования изделия.

Область применения

Данное руководство по эксплуатации действительно для:

Наименование модели	Тип	Система единиц измерения
Steamer V4000 45	S4T-23026	60-450

Отличия в конструкции упомянуты в тексте.

Содержание

1	Указания по технике безопасности	5	5	Программы	30
1.1	Используемые символы	5	5.1	Приготовление на пару	30
1.2	Общие указания по технике безопасности	5	5.2	Разогревание	30
1.3	Указания по технике безопасности при эксплуатации прибора	6	5.3	Vacuisine	30
1.4	Указания по пользованию	7	5.4	Поддержание в горячем состоянии.....	31
2	Первый ввод в эксплуатацию	10	5.5	Wellness	32
3	Описание прибора	11	5.6	Гигиена	32
3.1	Конструкция	11	5.7	EasyCook	33
3.2	Элементы управления и индикации.....	11	6	V-ZUG-Home	34
3.3	Камера	12	7	Настройки пользователя	35
3.4	Принадлежности	13	7.1	Регулировка настроек пользователя	35
4	Управление	14	7.2	Язык	35
4.1	Управление дисплеем.....	14	7.3	Блокировка клавиш	35
4.2	Наполнение емкости для воды	16	7.4	Дисплей	35
4.3	Выбор и запуск программы.....	16	7.5	Звуки.....	36
4.4	Изменение программы.....	18	7.6	Индивидуальные настройки	36
4.5	Длительность	18	7.7	Вспомогательные функции.....	37
4.6	Отсрочка старта/окончание работы	19	7.8	Дата и время	37
4.7	Опции	20	7.9	Главная страница V-ZUG	38
4.8	Контроль и изменение настроек	20	7.10	Информация о приборе	38
4.9	Установка на более позднее время	21	7.11	Заводские настройки.....	38
4.10	Рекомендации по использованию.....	21	7.12	EcoManagement.....	39
4.11	Программы-фавориты	22	7.13	Обслуживание.....	39
4.12	Закрепление.....	23	8	Техническое обслуживание и уход	39
4.13	Таймер	24	8.1	Наружная очистка.....	39
4.14	Блокировка экрана	25	8.2	Очистка камеры	40
4.15	Тихий режим	25	8.3	Очистка паром.....	40
4.16	Время	25	8.4	Очистка дверцы прибора	41
4.17	Прерывание/преждевременное завершение программы	26	8.5	Очистка уплотнения дверцы	43
4.18	Завершение работы	27	8.6	Замена уплотнения дверцы	43
4.19	Последующие операции	28	8.7	Очистка принадлежностей и опорных решеток	43
4.20	Выключение прибора	28	8.8	Очистка от накипи	43
4.21	Опорожнение емкости с водой.....	29	9	Устранение неисправностей	46
4.22	Рекомендации по использованию прибора	29	9.1	Сообщения о неисправностях.....	46
			9.2	Другие возможные проблемы	47

9.3	После перебоя в электропитании:.....	48
10	Принадлежности и запасные части	49
10.1	Принадлежности	49
10.2	Дополнительные принадлежности	49
10.3	Запасные части	49
11	Технические характеристики	50
11.1	Указание для организаций по контролю	50
11.2	Измерение температуры.....	50
11.3	Технический паспорт изделия.....	50
11.4	EcoStandby.....	51
12	Полезные советы	51
12.1	Общие рекомендации	51
13	Утилизация	51
	Предметный указатель	53
14	Для заметок	56
15	Служба поддержки и сервисного обслуживания	59

1 Указания по технике безопасности

1.1 Используемые символы



Отмечены все важные для обеспечения безопасности указания. Несоблюдение таких указаний может привести к травме, повреждению прибора или его компонентов!



Данным символом отмечены информация и указания, которые следует учитывать.



Информация по утилизации



Информация о руководстве по эксплуатации



Перед подключением прибора убедитесь, что установка рассчитана на приборы с номинальным током более 13 А. В случае сомнений проконсультируйтесь с квалифицированным электриком.

- ▶ Данным символом отмечены операции, выполняемые по порядку.
 - Данным символом отмечена информация о реакции прибора на выполненную операцию.
- Отмечен перечень.

1.2 Общие указания по технике безопасности



- Начинать эксплуатацию прибора только после прочтения руководства по эксплуатации.



- Данные приборы могут использоваться детьми старше 8 лет и лицами с ограниченными физическими, сенсорными или ментальными возможностями, а также лицами без опыта и/или знаний, только под присмотром или после прохождения инструктажа о безопасном использовании прибора, при условии понимания ими рисков, связанных с использованием прибора. Не позволять детям играть с прибором. Чистка и техническое обслуживание прибора не могут производиться детьми без присмотра взрослых.
- Если прибор не оснащен сетевым кабелем и штекером или другими средствами для отключения от сети, расстояние между контактами которых на каждом полюсе соответствует условиям категории перенапряжения III для полного размыкания, в стационарную электропроводку необходимо интегрировать устройство размыкания согласно условиям монтажа.

- Если сетевой кабель данного прибора поврежден, в целях безопасности он может заменяться только производителем, сервисным центром производителя или лицами с соответствующей квалификацией.

1.3 Указания по технике безопасности при эксплуатации прибора



- **ВНИМАТЕЛЬНО ОЗНАКОМИТЬСЯ С ВАЖНЫМИ УКАЗАНИЯМИ ПО ТЕХНИКЕ БЕЗОПАСНОСТИ И СОХРАНИТЬ ИХ ДЛЯ ДАЛЬНЕЙШЕГО ИСПОЛЬЗОВАНИЯ.**
- **ПРЕДУПРЕЖДЕНИЕ!** Во время работы прибор и его внешние элементы сильно нагреваются. Соблюдать осторожность и не касаться нагревательных элементов. Не допускать к прибору детей младше 8 лет без присмотра.
- **ПРЕДУПРЕЖДЕНИЕ!** Открытые части прибора во время его работы могут нагреваться. Не допускать к прибору маленьких детей.
- Этот прибор предназначен для использования в бытовых и подобных им услови-

ях: на кухнях для сотрудников магазинов, офисов и других коммерческих заведений, в загородных домах, клиентами отелей, мотелей и других заведений для проживания, в отелях типа «постель и завтрак».

- Данный прибор не пригоден для использования в транспортных средствах, на борту кораблей или самолетов, а также в помещениях, в которых преобладают особые условия, например коррозионно-агрессивная или взрывоопасная атмосфера (пыль, пар или газ) или влажность воздуха, при которой образуется конденсат.
- Из-за риска поцарапать поверхность не рекомендуется очищать стекло дверцы духовой печи агрессивными абразивными чистящими средствами или острыми металлическими скребками. Это может повредить стекло.
- Ни в коем случае не использовать пароочиститель.
- Во избежание перегрева запрещено устанавливать прибор за декоративной дверью.

- **ПРЕДУПРЕЖДЕНИЕ!** Нельзя разогревать продукты питания и жидкости в закрытых емкостях, например в консервных банках или бутылках. Такие емкости могут взорваться под воздействием высокого давления.
- Сведения об использовании съемных элементов приведены в разделе «Принадлежности».

1.4 Указания по пользованию

Перед первым вводом в эксплуатацию

- Установка прибора и подключение к электросети должны осуществляться согласно отдельному руководству по монтажу. Соответствующие работы должны выполняться квалифицированным монтажником/электриком.

Использование по назначению

- Прибор предназначен для приготовления различных блюд в домашних условиях. В камере строго запрещается фламбировать блюда или запекать их с большим количеством жира! В случае нецелевого использования или неправильного обращения с прибором производитель не принимает на себя ответственности за возможный ущерб.
- В приборе запрещается сушить животных, ткани, бумагу и т. п.!
- Не использовать для отопления помещений.
- Прибор разрешается устанавливать и эксплуатировать только при температуре окружающего воздуха от 5 °С до 35 °С. При температуре ниже нуля оставшаяся в насосе вода может замерзнуть и повредить насос.

- Ремонт, изменения или манипуляции на или в приборе, особенно с токопроводящими деталями прибора, разрешается выполнять только производителю прибора, его сервисной службе или специалисту, имеющему соответствующую квалификацию. Некомпетентный ремонт может привести к серьезным несчастным случаям, повреждению прибора и оборудования, а также к нарушениям в работе прибора. При появлении неисправности или при необходимости ремонта соблюдать указания, приведенные в главе «Сервис и поддержка». При необходимости обращаться в нашу сервисную службу.
- Разрешается использовать только оригинальные запасные детали.
- Данное руководство по эксплуатации следует сохранить для обращения к нему в будущем.
- Данный прибор соответствует общепринятым техническим нормам и действующим правилам техники безопасности. Во избежание возникновения повреждений или несчастных случаев с прибором следует обращаться надлежащим образом. Просьба учитывать указания настоящего руководства по эксплуатации.
- Не устанавливать на дисплей магниты.

Техника безопасности при эксплуатации

- Использовать функцию блокировки клавиш.
- Запрещается вводить в эксплуатацию прибор, имеющий видимые повреждения. Следует обратиться в наш сервисный центр.
- При обнаружении неполадок в работе прибора необходимо отсоединить его от электрической сети.
- Перед закрытием дверцы прибора следует убедиться в том, что в камере нет посторонних предметов или домашних животных.

- Не хранить в камере какие-либо предметы, которые при случайном включении могут представлять опасность. Запрещается хранить в камере термочувствительные или огнеопасные материалы, например чистящие средства, аэрозоли для духовок и т. п.

Осторожно! Опасность получения ожогов!

- Во время работы прибор очень сильно нагревается. В том числе нагревается и дверца прибора.
- При открывании дверцы прибора из камеры может выйти мощный поток пара и/или горячего воздуха.
- Нагретый прибор остается горячим еще долго после выключения, медленно охлаждаясь до комнатной температуры. Перед тем как приступить, например, к очистке, подождать, пока прибор остынет.
- Раскаленный жир и масло легко воспламеняются. Из-за опасности воспламенения запрещается разогревать в камере масло для обжарки мяса. Никогда не пытайтесь гасить горящее масло или жир водой. Взрывоопасно! Накройте участок возгорания противопожарным одеялом и держите окна и двери закрытыми.
- Разогретые продукты питания запрещается поливать спиртными напитками (коньяком, виски, водкой и т. п.). Взрывоопасно!
- Не оставляйте прибор без присмотра в процессе сушки трав, хлеба, грибов и т. п. При пересушивании возникает опасность пожара.
- При появлении дыма из-за предполагаемого возгорания прибора или при задымлении в камере не открывайте дверцу прибора и отключите подачу электроэнергии.
- В камере принадлежности нагреваются. Используйте защитные перчатки или прихватку.

Осторожно! Опасность травмирования!

- Следить за тем, чтобы никто не брался за петли дверцы пальцами, иначе при открывании/закрывании дверцы прибора можно получить травму. Особую осторожность необходимо соблюдать в присутствии детей.
- Оставлять дверцу прибора открытой только в положении для вентиляции. При открытой дверце прибора существует риск споткнуться и что-либо защемить! Не садитесь и не опирайтесь на дверцу прибора, а также не используйте ее в качестве полки.
- Для кухонных плит: во избежание детского травматизма на них можно установить специальную защитную панель. Данное приспособление можно найти в специализированном магазине.

Осторожно! Опасно для жизни!

- Опасность удушья! Элементы упаковки, например пленку или пенопласт, держать подальше от детей. Элементы упаковки могут представлять опасность для детей.

Во избежание повреждения прибора

- Не хлопайте дверцей прибора.
- В приборах со скрытым нижним жаром (нагревательным элементом) нельзя укладывать на дно защитную прокладку или алюминиевую фольгу.
- Не использовать в камере предметы, подверженные воздействию коррозии.
- Резание ножом или режущим кругом на противне вызывает заметные повреждения.
- Во избежание возникновения ржавчины оставлять дверцу прибора открытой в положении для вентиляции до тех пор, пока камера не остынет.

- При выполнении очистки следить за тем, чтобы в прибор не попадала вода. Используйте умеренно влажную салфетку. Не допускать попадания брызг воды на поверхность или внутрь прибора. Попавшая в прибор вода вызывает повреждения, см. главу «Техническое обслуживание и уход».
- Слить остатки воды из емкости для воды и залить в емкость чистую холодную питьевую воду.

2 Первый ввод в эксплуатацию

Перед первым использованием установленного прибора выполнить следующие действия:

- ▶ Удалить из камеры упаковочный и транспортировочный материал, а также синюю защитную пленку (при наличии).
- ▶ Убрать из камеры все принадлежности.
- ▶ Очистка камеры
- ▶ Прикоснуться к дисплею пальцем и удерживать его некоторое время.
 - Прибор запустится.
 - На дисплее поочередно отобразятся различные настройки пользователя, необходимые для работы.
- ▶ Выполнить настройки и подтвердить.
- ▶ Заполнить емкость для воды свежей холодной питьевой водой до отметки «макс.» и вставить в предназначенный для нее отсек.
- ▶ Запустить процесс промывки системы водоснабжения.

Если функция промывки была пропущена, следует выполнить промывку вручную.

- ▶ Нагреть пустую камеру с помощью программы  «Приготовление на пару» при 100 °C в течение 5 минут.
 - Подождать 20 минут, пока прибор не остынет и не начнет откачивать воду.
 - ▶ Опорожнить емкость для воды, а затем заполнить свежей водой.
 - ▶ Вытереть и просушить камеру.
- ▶ Запустить процесс выжигания.

Если процесс выжигания был пропущен, то после первого ввода в эксплуатацию его следует запустить вручную.

- ▶ Прогреть пустую камеру (без решетки, противней и т. д.) в программе  «Приготовление на пару» при температуре 100 °C в течение около 30 минут.



В процессе выжигания из камеры удаляются любые остатки жира и масла. Так как это может привести к образованию запахов и задымления, животные (особенно птицы) не должны находиться в этом помещении во время процесса. Хорошо проветривать помещение во время и после процедуры.



Все значения температуры в данном руководстве по эксплуатации указаны в градусах Цельсия.

3 Описание прибора

3.1 Конструкция

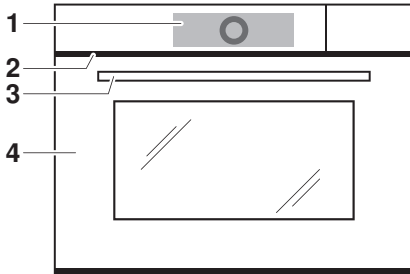

- 1 Элементы управления и индикации
- 2 Вентиляционное отверстие
- 3 Ручка дверцы
- 4 Дверца прибора

3.2 Элементы управления и индикации

Виджеты

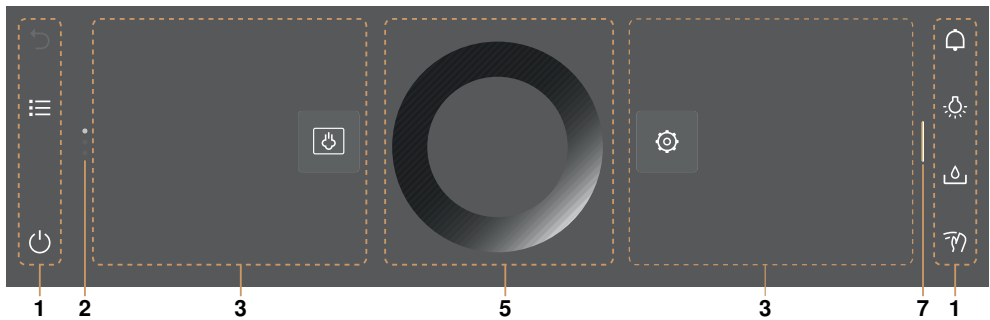

Список



- 1 Панели инструментов с функциональными кнопками
- 2 Полоса прокрутки/позиция
- 3 Виджеты
- 4 Перечень программ
- 5 CircleSlider
- 6 Информация
- 7 Шторка для раскрытия панели инструментов

3 Описание прибора

Левые функциональные клавиши	Правые функциональные клавиши
Шаг назад	Таймер
Экран запуска	Открытие крышки отсека для воды
Список	Блокировка экрана
Виджеты	Тихий режим
Выключение	Время

Готовность к запуску

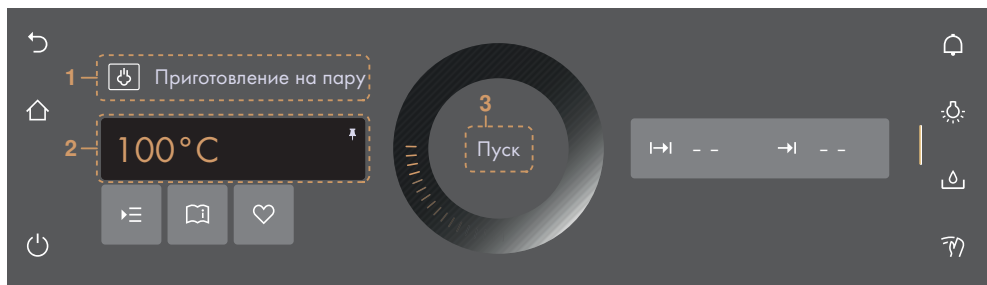

1 Программа

3 Начало работы

2 Основное значение

Возможности настройки

Опции

Длительность

Рекомендации по использованию

Окончание

Программа-фаворит

Символ



V-ZUG-Home

3.3 Камера

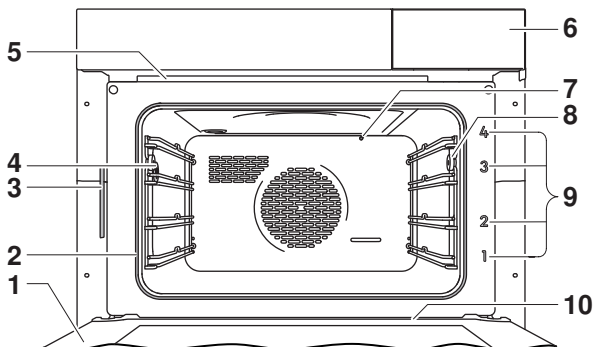

1 Дверца прибора	6 Отделение для емкости для воды
2 Уплотнение дверцы	7 Датчик температуры
3 Заводская табличка	8 Гайка с накаткой
4 Датчик климата	9 Уровни
5 Вентиляция камеры	10 Выемка в дверце прибора

3.4 Принадлежности



Повреждение вследствие неправильного обращения!

Не выполнять резку ножами или режущими кругами на принадлежностях.



Избегайте длительного хранения принадлежностей в камере. Перед началом работы следует убрать из камеры все нетермостойкие принадлежности.

Противень из нержавеющей стали

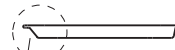

- Поддон в сочетании с решеткой и перфорированной емкостью для термообработки
- ▶ Следить, чтобы противень из нержавеющей стали был вставлен в камеру «скошенной стороной» **1** назад.
- ▶ Его разрешается использовать только в нормальном рабочем положении, а не в перевернутом виде.

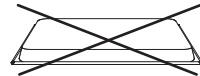

1



Емкость для термообработки, перфорированная

- Особенно подходит для  «Приготовление на пару» и  «Vacuisine».
- Термообработка свежих или замороженных овощей, мяса и рыбы
- Подставка для формочек для флана, банок для стерилизации и т. д.
- Выжимание сока из ягод, фруктов и т. д.
- ▶ Следить, чтобы емкость для термообработки была вставлена в камеру «скошенной стороной» **1** назад.
- ▶ Использовать только в нормальном рабочем положении, а не в перевернутом виде.

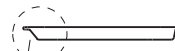

1

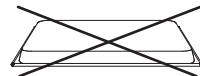

Решетка



Если вы используете пароварку в сочетании с духовой печью: не используйте решетку духовой печи в пароварке! Опасность образования ржавчины!

Для различия на решетке пароварки размещена металлическая пластинка с символом пара.

- Подставка для жаровен и форм для выпечки
- Подставка для мяса, замороженной пиццы и т. д.
- ▶ Следить, чтобы поперечная перекладина **1** была направлена в камеру назад. Благодаря этому можно легко вынимать продукт из камеры.
- Охлаждение выпечки

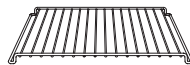
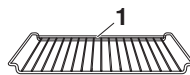

Емкость для воды с крышкой

 **Не использовать фильтрованную (деминерализованную) или дистиллированную воду. Слить остаток воды из емкости для воды и заполнить емкость чистой питьевой водой.**

- ▶ Заполнять только чистой холодной водой до отметки «макс.».
 - Отметка «макс.» находится внутри круглого отверстия в крышке. Там установлена пластинка с надписью «макс.».

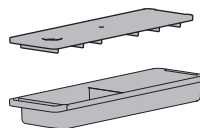

Дополнительные принадлежности

 **Принадлежности, которые не входят в комплект поставки, следует устанавливать на перфорированную емкость для термообработки.**

- ▶ Дополнительные принадлежности можно найти на сайте www.vzug.com

4 Управление

4.1 Управление дисплеем

Включение прибора

Управление прибором осуществляется посредством дисплея.

В режиме экономии электроэнергии в состоянии покоя EcoStandby часы будут показывать время, только если эта функция была активирована в настройках пользователя.

- ▶ Прикоснуться к дисплею пальцем и удерживать его некоторое время.
 - Отобразится экран запуска.

Изменение вида экрана запуска

Существует два различных варианта отображения экрана запуска: в виде виджетов (см. страницу 11) или списка. Исходно установлено отображение в виде виджетов.

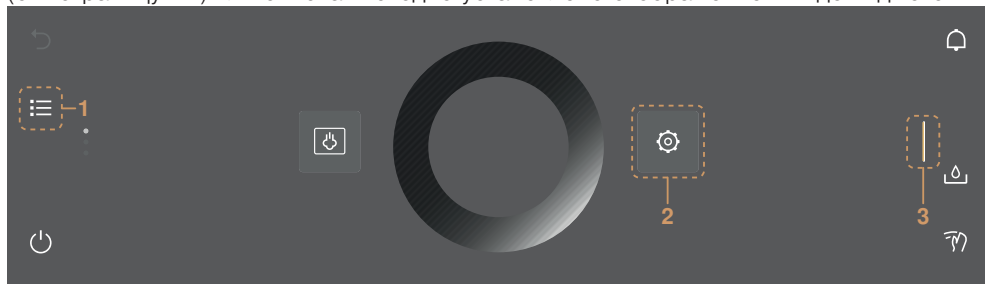

- ▶ Для временного изменения режима отображения следует нажать функциональную клавишу **1**.
 - Данный режим отображения сохранится до тех пор, пока экран не потемнеет.
 - После этого изменения будут сброшены.
 - При повторной активации дисплея отобразится сохраненный в настройках пользователя вид.
- ▶ Для длительного изменения режима отображения следует выбрать в меню настроек пользователя «Индивидуальные настройки» нужный вариант отображения экрана запуска (см. страницу 36).

Отображение экспресс-информации

В режиме отображения виджетов могут отображаться названия виджетов, а также избранные функции  «Переименовать» и  «Удалить».

- ▶ Удерживать необходимый виджет **2** нажатым.
 - Над виджетом появляется экспресс-информация, а в меню «Программы-фавориты» – функция-фаворит (см. страницу 22).
- ▶ Отпустить виджет **2**.
 - Экспресс-информация исчезнет. В программе «Программы-фавориты»  экспресс-информация не исчезает для того, чтобы была возможность выбрать функцию «Переименовать»/«Удалить».

Перемещение виджета

В режиме отображения виджетов их можно перемещать и располагать в ином порядке.

- ▶ Удерживая нужный виджет **2** нажатым, переместить его среди других виджетов.
 - Виджеты расположены на нескольких страницах, одновременно можно перемещать только один виджет.
- ▶ Отпустить виджет **2**.
 - Новый порядок расположения виджетов сохранится.

Отображение правой панели инструментов

Правую панель инструментов можно отображать независимо от режима работы.

- ▶ Потянуть шторку **3** влево.
 - Раскроется панель инструментов.
 - На дисплее отобразятся дополнительные функции.

Управление круговым бегунком CircleSlider

- ▶ Нажать на название нужной программы или функции.
 - При этом цвет выбранной области изменится на желтый, сигнализируя о готовности к внесению изменений.
 - Область регулировки температуры теперь активирована, и в нее можно вносить изменения.
- ▶ Установить палец на CircleSlider **4** и сделать круговое движение.
 - Область значений изменится.
- ▶ Отпустить CircleSlider **4**.
- ▶ Для запуска программы или функции нажать «Старт».



4.2 Наполнение емкости для воды

 **Не использовать фильтрованную (деминерализованную) или дистиллированную воду. Слить остаток воды из емкости для воды и заполнить емкость чистой питьевой водой.**

- ▶ Нажать функциональную клавишу  «Крышка отсека для воды».
 - Крышка отсека для воды откроется.
- ▶ Извлечь емкость для воды из прибора.
- ▶ Заполнить емкость водой до отметки «макс.».
 - Наполнять только свежей холодной питьевой водой.
 - Отметка «макс.» находится внутри круглого отверстия в крышке. Там установлена пластинка с надписью «макс.».
- ▶ Вставить заполненную емкость для воды в предусмотренное для нее отделение.
- ▶ Закрыть крышку вручную.

Доливание воды

Содержимого емкости для воды хватает в нормальном случае для одной термообработки.

Если нужно долить воду:

- ▶ в емкость наливать не более 1 л воды, иначе по окончании работы вода может вытечь.

4.3 Выбор и запуск программы

- ▶ Прикоснуться к дисплею пальцем и удерживать его некоторое время.
 - Отобразится экран запуска.

Выбор группы программ

Или:

- ▶ В режиме отображения виджетов  нажать на название нужной группы программ.
 - На дисплее отобразится подменю с соответствующими программами.

Или:

- ▶ В режиме отображения списка  можно выбрать нужную группу программ с помощью CircleSlider или проведя пальцем вверх или вниз (или в обратном направлении).
- ▶ Нажать «OK» или прикоснуться к названию программы.
 - На дисплее отобразится подменю с соответствующими программами.

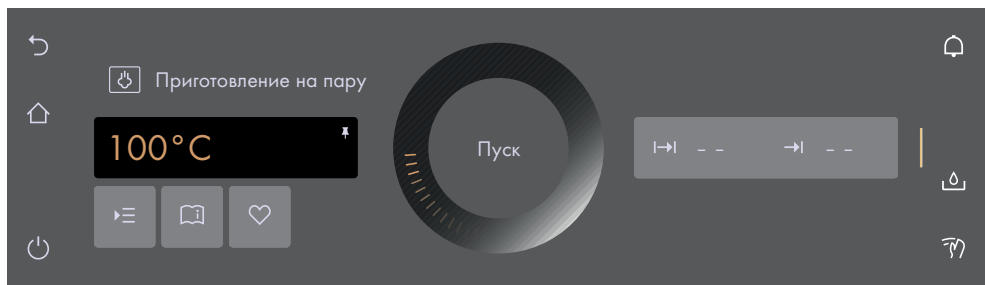

Выбор программы

- ▶ Выбрать нужную программу с помощью CircleSlider.
 - Также выбор можно осуществить путем проведения пальцем по экрану, навигации и нажатия на один из пунктов списка.
- ▶ Прикоснуться к нужной программе и нажать «ОК» или повторно прикоснуться к той же программе.
 - На дисплее отобразится экран готовности к запуску или еще одно подменю с дополнительными программами.
- ▶ При необходимости повторить процесс и выбрать нужную программу так, чтобы на дисплее появился экран готовности к запуску:

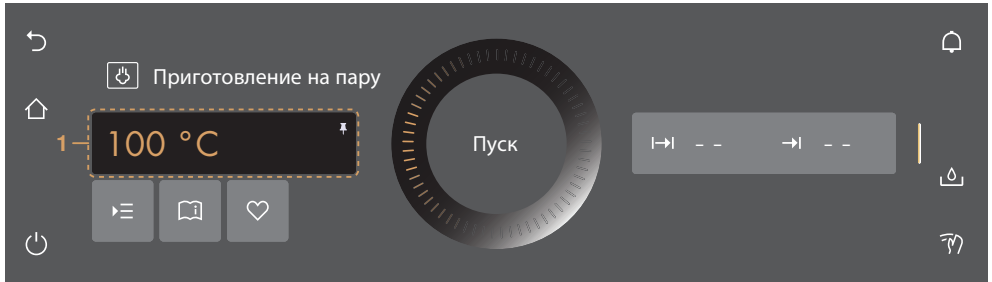

Коррекция значений

- ▶ При необходимости откорректировать основное значение **1** с помощью CircleSlider (см. страницу 20).
- ▶ Если нужно, нажать  и определить, откорректировать или активировать значения других параметров (см. страницу 20).

Сохранение значений

- ▶ При необходимости сохранить и закрепить откорректированное основное значение **1** для выбранной программы на постоянной основе (см. страницу 23).
- ▶ Если нужно, нажать  и создать программу-фаворит (см. страницу 22).

Запуск программы

- ▶ Для запуска программы нажать «Старт».
 - Пульсирующий контур **2** кругового бегунка CircleSlider указывает на то, что режим работы стартовал.
 - Движущийся индикатор выполнения **3** в CircleSlider показывает оставшееся время или состояние предварительного нагрева для установленной программы, если такие настройки были заданы.

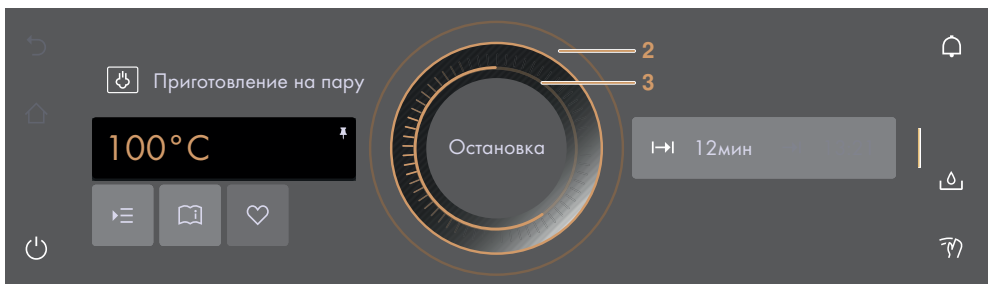

4.4 Изменение программы

Если программа еще не была запущена:

- ▶ нажать функциональную клавишу  «Экран запуска».
 - Отобразится экран запуска (см. страницу 16).
 - Здесь можно выбрать новую программу.



Если программа уже выполняется:



- ▶ нажать и удерживать кнопку «Стоп».
 - Программа будет остановлена (см. страницу 26).

4.5 Длительность

Настройку длительности можно регулировать, корректировать или отменять до начала или в ходе работы программы. По истечении установленной длительности программа автоматически завершается.

Настройка длительности

- ▶ Выбрать необходимую программу (см. страницу 16).
- ▶ В области отображения значений нажать  «Длительность» (см. страницу 20).
 - Цвет области отображения значений изменится на желтый.
- ▶ Установить нужную длительность с помощью CircleSlider.
 - На дисплее отобразятся необходимая длительность и рассчитанное на ее основе время окончания работы :

 15 мин  13:21
- ▶ Для запуска программы нажать «Старт».
 - Программа запустится, отобразится оставшееся до конца программы время.
 - По истечении установленной длительности программа автоматически завершается (см. страницу 27).
 - Если в какой-либо программе предусмотрены последующие этапы, их можно выбирать по истечении заданной длительности программы.

Диапазон настройки

Программа/функция	Минимальный	Максимальный
Программы с обдувом паром	10 сек	10 ч
Vacuisine	10 сек	72 ч
Поддержание в горячем состоянии	5 мин	1 ч 30 мин
Wellness	5–15 мин	15 мин – 1 ч



Для программ с фиксированной длительностью корректировка данного параметра невозможна.

Отображение времени в процессе работы

В ходе работы прибора могут отображаться время и длительность приготовления блюда.

- ▶ Развернуть шторку панели инструментов.
- ▶ Нажать функциональную кнопку  «Время».
 - На дисплее отобразятся время и длительность приготовления.

Скрытие отображения времени в процессе работы

- ▶ Нажать **X** либо «ОК».
 - С дисплея исчезнут время и длительность приготовления.

4.6 Отсрочка старта/окончание работы

Функция отсрочки старта активируется, если при выбранной программе установлена длительность и дополнительно – время окончания работы. Прибор автоматически включится и в нужное время снова выключится.

Настройка отсрочки старта

- ▶ Выбрать необходимую программу (см. страницу 16).
- ▶ Настроить длительность (см. страницу 18).
- ▶ При необходимости настроить дополнительные параметры (см. страницу 20).
- ▶ Поставить приготавливаемое блюдо в камеру.

Перед настройкой отсрочки старта

- ▶ в области отображения значений нажать → «Окончание».
 - Цвет области отображения значений изменится на желтый.
- ▶ Установить нужное время окончания с помощью CircleSlider.
 - На дисплее отобразятся необходимая длительность и заданное время окончания работы:



→ 15 мин → 13:21

- ▶ для запуска отсрочки старта нажать «Старт».
 - На дисплее отобразятся оставшееся/заданное время до запуска программы и время окончания работы:

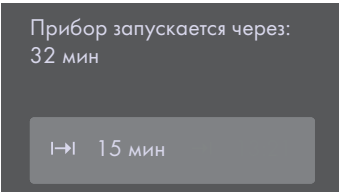

Прибор запускается через:
32 мин

→ 15 мин

- ▶ при необходимости следует проверить и изменить данные настройки (см. страницу 20).
 - При изменении настроек «Длительность» или «Окончание» оставшееся время до запуска программы рассчитывается заново.



После задания параметра «Длительность» время окончания программы в ходе ее выполнения уже невозможно отрегулировать или откорректировать.

Пример

- ▶ Выбрать программу  «Приготовление на пару» и 100 °С.
- ▶ В 8:00 установлена длительность – 1 ч 15 мин.
- ▶ Выставлено время окончания работы – 11:30.
 - Прибор автоматически включится в 10:15 и выключится в 11:30.

4.7 Опции

Обзор

Каждая программа предлагает различные опции. В вашем приборе предусмотрены следующие  «Опции»:

-  Установка более позднего времени (см. страницу 21)

Выбор и запуск опций

- ▶ Выбрать из нужной группы программ на дисплее какую-либо программу и при необходимости подтвердить, нажав «ОК» (см. страницу 16).
 - На дисплее отобразится экран готовности к запуску.
- ▶ Нажать .
 - На дисплее появляется меню опций:

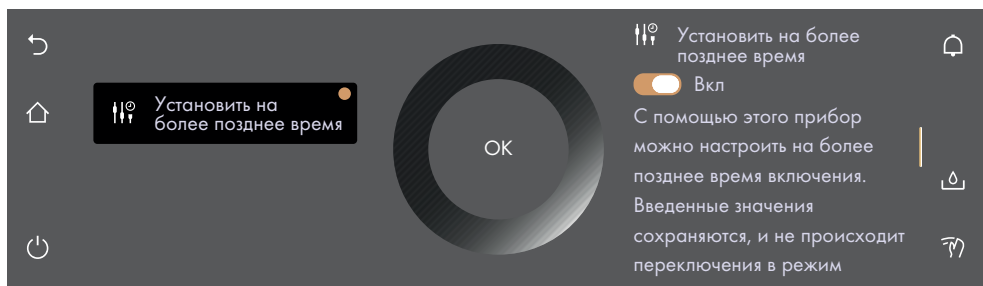

- ▶ нажать на нужную опцию.
- ▶ В правой части дисплея активировать опцию с помощью выключателя либо нажать на область значений и настроить необходимое значение посредством CircleSlider.
 - Каждая выделенная опция имеет .
- ▶ Подтвердить настройку, нажав «ОК».
 - Нажатием «ОК» можно подтвердить и несколько настроек одновременно.
 - На дисплее отобразится экран готовности к запуску.
- ▶ Для запуска программы нажать «Старт».

4.8 Контроль и изменение настроек



Значения и настройки можно изменять как перед началом работы, так и во время нее. Исключением является настройка времени окончания программы , производимая во время работы (см. страницу 27).

- ▶ Нажать на поле с необходимой настройкой.
- ▶ Для коррекции или сброса какого-либо значения нажать на область значений и откорректировать нужное значение посредством CircleSlider.
 - Цвет области отображения значений изменится на желтый.
- ▶ Для активации или деактивации опций следует нажимать на выключатель.
- ▶ Подтвердить настройку, нажав «ОК».

4.9 Установка на более позднее время

С помощью функции «Установка на более позднее время» программа вместе со всеми настройками может быть выбрана заранее, но запущена в более позднее время. Программа запустится не автоматически, а посредством взаимодействия с пользователем. Прибор останется в состоянии готовности к запуску и не переключится в режим экономии электроэнергии в состоянии покоя EcoStandby.

Настройка функции «Установка на более позднее время»

- ▶ Выбрать необходимую программу (см. страницу 16).
- ▶ Нажать  «Опции» и выбрать  «Установка на более позднее время».
- ▶ Нажать выключатель функции «Установка на более позднее время».
 - Функция «Установка на более позднее время» будет включена.
 - Настройки могут сохраняться до 36 часов.
- ▶ При необходимости настроить дополнительные параметры (см. страницу 20).
- ▶ Поставить приготавливаемое блюдо в камеру.

Запуск функции «Установка на более позднее время»

- ▶ Для запуска программы нажать «Старт».
 - Программа запустится, отобразится оставшееся до конца программы время.



При одновременной настройке функций «Окончание работы» и «Установка на более позднее время» установленное время окончания работы при запуске функции «Установка на более позднее время» не учитывается.

4.10 Рекомендации по использованию

Рекомендации по использованию содержат многочисленные советы различного характера, напр., об использовании подходящей подставки и посуды для приготовления того или иного блюда, а также специальные рекомендации для каждой программы.

Если программа еще не была запущена:

- ▶ Выбрать необходимую программу (см. страницу 16).
 - На дисплее отобразится экран готовности к запуску.

Отображение рекомендаций по использованию

- ▶ Нажать  «Рекомендации по использованию».
 - Будут отображены рекомендации для соответствующей программы.

Скрытие отображения рекомендаций по использованию

- ▶ чтобы скрыть рекомендации, нажать **X**.
 - На дисплее отобразится экран готовности к запуску или текущий режим работы.

4.11 Программы-фавориты

Создание программы-фаворита

В качестве программы-фаворита может быть выбрана любая программа за исключением программ очистки. При этом могут сохраняться любые опции, кроме «Окончание работы» →❗. Всего может быть создано максимум 50 программ-фаворитов.

- ▶ Выбрать нужную программу и откорректировать значения и настройки (см. страницу 16).
- ▶ Нажать ♥ «Программы-фавориты».
 - На дисплее отобразится меню с названиями программ-фаворитов, а также клавиатура.
- ▶ При необходимости можно изменить название программы-фаворита с помощью клавиатуры.
- ▶ Для удаления программы-фаворита нажать ↶.
- ▶ Для сохранения программы-фаворита нажать «ОК».
 - Отобразится экспресс-информация программы-фаворита.
 - На экране запуска программа-фаворит 1 отобразится в виде виджета с сердечком.



Изменение программы-фаворита

Однажды созданная программа-фаворит впоследствии не может быть изменена.

- ▶ Для изменения отдельных значений или настроек относительно старой программы-фаворита нужно создать новую программу-фаворит и при необходимости удалить старую.





Изменение названия программы-фаворита

Изменить название программы-фаворита можно только в режиме отображения виджетов.

- ▶ При необходимости нажать ⋮⋮⋮
 - На экране запуска отобразятся виджеты.
- ▶ Нажать и удерживать программу-фаворит 1.
 - Над виджетом отобразится экспресс-информация.
- ▶ Нажать ✎ «Переименовать».
 - На дисплее отобразится меню с названиями программ-фаворитов, а также клавиатура.
- ▶ С помощью клавиатуры изменить название программы-фаворита.
- ▶ Чтобы оставить прежнее название программы-фаворита, нажать ↶.
- ▶ Для сохранения нового названия программы-фаворита нажать «ОК».

Удаление программы-фаворита

Удалить какую-либо программу-фаворит можно только в режиме отображения виджетов.

- ▶ При необходимости нажать 
 - На экране запуска отобразятся виджеты.
- ▶ Нажать и удерживать программу-фаворит **1**.
 - Над виджетом отобразится экспресс-информация.
- ▶ Нажать  «Удалить».
 - На дисплее отобразится сообщение: «Действительно удалить или сбросить?»
- ▶ Чтобы оставить программу-фаворит, нажать  «Нет».
- ▶ Для удаления программы-фаворита нажать  «Да».

Запуск программы-фаворита

- ▶ На экране запуска нажать на программу-фаворит **1**.
 - На дисплее отобразится экран готовности к запуску.
- ▶ Для запуска программы-фаворита **1** нажать «Старт».

4.12 Закрепление

Для изменения предложенного программой основного значения на постоянной основе его можно «прикрепить кнопкой» . Каждой программе присваивается только одно основное значение. Основные значения могут быть такими:

- Температура
- Информация о продукте



Гигиенические программы и программа удаления накипи закреплению не подлежат.

Закрепление основного значения

- ▶ Выбрать необходимую программу (см. страницу 16).
 - На дисплее отобразится экран готовности к запуску.
- ▶ Откорректировать основное значение с помощью CircleSlider (см. страницу 20)
- ▶ Удерживать основное значение нажатым.
 - Цвет «кнопки» изменится на желтый.
 - Основное значение нужной программы установлено.
 - При каждом вызове программы закрепленное основное значение будет отображаться в качестве предлагаемой величины.

Сброс закрепленного основного значения

- ▶ На экране запуска нажать на программу с закрепленным основным значением.
 - На дисплее отобразится экран готовности к запуску.
- ▶ Удерживать подсвеченное желтым основное значение нажатым.
 - Цвет «кнопки» изменится на белый.
 - Основное значение нужной программы больше не задано.
 - При каждом вызове программы будет отображаться заданное в заводских настройках предлагаемое значение.



Если необходимо сбросить все закрепленные основные значения, следует отобразить настройку пользователя «Закрепленные значения» (см. страницу 38).

4.13 Таймер

Таймер работает как песочные часы. Он может использоваться независимо от других функций и программ.

Настройка и запуск таймера

- ▶ Нажать функциональную клавишу  «Таймер» на правой панели инструментов.
 - На дисплее отобразится таймер.
 - Предлагаемое значение **1** выделится желтым цветом.
- ▶ Установить нужную длительность с помощью CircleSlider.

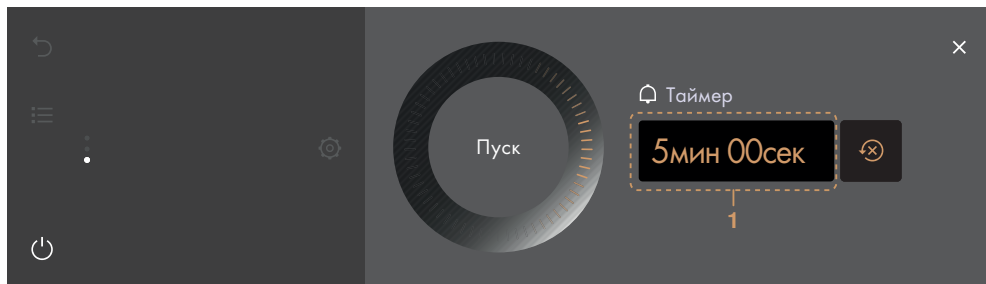

- ▶ Нажать «Старт».
 - Отобразится экран запуска.
 - На панели инструментов отобразится отсчет оставшегося времени.

По истечении длительности приготовления

- раздается звуковой сигнал;
 - на дисплее высвечивается «Время таймера истекло».
- ▶ Для подтверждения данного сообщения нажать «ОК».

Контроль и изменение

- ▶ Нажать функциональную клавишу  «Таймер».
 - На дисплее отображается текущее остаточное время.
- ▶ Нажать и удерживать кнопку «Стоп».
 - Отсчет длительности приготовления приостанавливается.
- ▶ Увеличить или сократить длительность приготовления с помощью CircleSlider.
- ▶ Для подтверждения продления или сокращения нажать «ОК».
 - Измененная длительность приготовления будет сохранена.
 - Отобразится экран запуска.
 - На дисплее отображается текущее остаточное время.



При повторном вызове таймера последнее установленное значение длительности приготовления автоматически отобразится как предлагаемая величина.



Преждевременное выключение таймера

- ▶ Нажать функциональную клавишу  «Таймер».
 - На дисплее отображается текущее остаточное время.
- ▶ Нажать и удерживать кнопку «Стоп».

4.14 Блокировка экрана

Эта функция блокирует ввод данных через дисплей, например, во время очистки дисплея или же с целью предотвращения случайного изменения значений. При этом работа прибора продолжается, а сообщения отображаются.

Включение блокировки экрана

- ▶ Нажать функциональную клавишу  «Блокировка экрана».
 - На дисплее отобразится сообщение: «Активировать»
- ▶ Нажать «Активировать».
 - На дисплее отобразится .



Отключение блокировки экрана

- ▶ Нажать и удерживать .
 - Блокировка экрана будет снята.



4.15 Тихий режим

В тихом режиме прибор работает максимально тихо. Все звуки переключаются на самую низкую громкость. Тихий режим можно включать и выключать как в Настройках пользователя (см. страницу 36), так и через быстрый доступ на панели инструментов.

Включение тихого режима

- ▶ Развернуть шторку панели инструментов.
- ▶ Нажать функциональную клавишу  «Тихий режим».
 - На дисплее отобразится функция «Тихий режим».
- ▶ Нажать на выключатель функции «Тихий режим».
 - Функция «Тихий режим» будет включена.
 - Цвет функции  «Тихий режим» на панелях инструментов изменится на желтый.

Выключение тихого режима

- ▶ Развернуть шторку панели инструментов.
- ▶ Нажать функциональную клавишу  «Тихий режим».
 - На дисплее отобразится функция «Тихий режим».
- ▶ Нажать на выключатель функции «Тихий режим».
 - Функция «Тихий режим» будет отключена.
 - Цвет функции  «Тихий режим» на панелях инструментов изменится на белый.

4.16 Время

Время может отображаться независимо от режима работы.

Отображение времени

- ▶ Развернуть шторку панели инструментов.
- ▶ Нажать функциональную клавишу  «Время».
 - Время отобразится на дисплее.
 - При наличии соответствующей настройки одновременно отображается и длительность заданной программы.

Скрытие отображения времени

- ▶ Чтобы скрыть время, нажать .
 - Отображение времени на дисплее будет скрыто.

4.17 Прерывание/преждевременное завершение программы

В ходе выполнения программы могут быть прерваны или преждевременно завершены.

Прерывание программы

- ▶ Нажать и удерживать кнопку «Стоп».

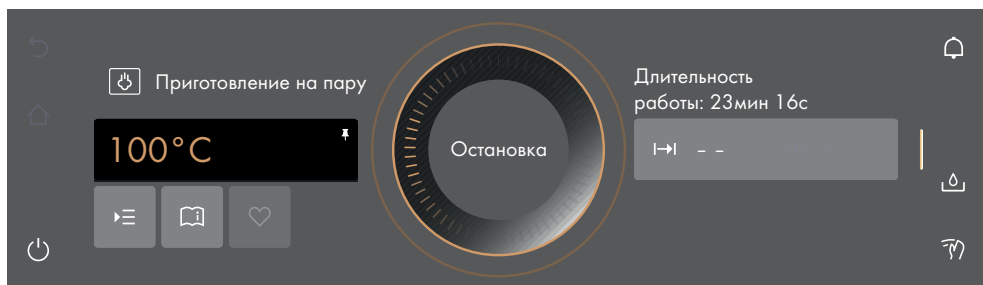

- Программа будет прервана.
- При включении прозвучит сигнал подтверждения.
- На дисплее, в зависимости от программы, предлагается выбор следующих опций:
 - Подтвердить вопрос «Вы действительно хотите завершить программу?», нажав ✓ «Да».
 - Для продолжения работы выбрать один из отображенных последующих шагов.
 - Для перехода в меню более высокого уровня выбрать функциональную кнопку ↶.
 - Для перехода к экрану запуска выбрать функциональную кнопку 🏠. (см. страницу 16)
 - Для выключения прибора удерживать нажатой функциональную кнопку ⏻. (см. страницу 28)



Если программа выполнялась меньше 1 минуты, при ее прерывании отображается экран готовности к запуску.

Преждевременное завершение программы

- ▶ Удерживать функциональную клавишу ⏻ нажатой.
 - Текущая программа будет завершена; если включен таймер, отсчет времени продолжается.
 - Если при этом была активирована блокировка дисплея, она деактивируется.
 - Прибор выключится (см. страницу 28).

4.18 Завершение работы

По истечении установленной длительности времени/длительности шага.

- Программа автоматически завершается.
- Раздается звуковой сигнал.
- При наличии последующих шагов программы на дисплее появляется сообщение: «Работа завершена. Хотите перейти к следующему шагу?».
- ▶ Для окончательного завершения работы нажать «Нет».
- ▶ Для подтверждения данного сообщения нажать «Да».
 - На дисплее, в зависимости от программы, предлагается выбор следующих параметров:
 - Для продолжения работы выбрать один из отображенных последующих шагов.
 - Для перехода в меню более высокого уровня выбрать функциональную кнопку ↶.
 - Для перехода к экрану запуска выбрать функциональную кнопку ↗. (см. страницу 16)
 - Для выключения прибора удерживать нажатой функциональную кнопку ⏻. (см. страницу 28)

В режиме экономии электроэнергии в состоянии покоя EcoStandby до тех пор, пока температура в камере превышает 80 °С.

- На дисплее отображается: «Остаточное тепло в камере» и текущая температура в камере.



В ходе этого процесса за счет остаточного тепла еще некоторое время можно поддерживать блюда горячими.

Если в течение 3 минут не выполняется никаких действий.

- Дисплей темнеет, и прибор автоматически выключается (см. страницу 28).

Вынимание продукта



Опасность ожогов!

При открывании дверцы прибора из камеры может выходить горячий пар. Принадлежности нагреваются. Используйте защитные перчатки или прихватку.

- ▶ Вынуть готовый продукт из камеры.
- ▶ Полностью удалять конденсат и остатки продуктов из камеры после каждой термообработки с использованием пара.
- ▶ Для предотвращения образования ржавчины и неприятных запахов вытирать остатки влаги и загрязнения мягкой ветошью.
- ▶ Дверцу прибора следует оставлять открытой в положении для вентиляции до тех пор, пока камера не остынет и не высохнет.

4.19 Последующие операции

Последующие операции – это программы, посредством которых работа прибора может продолжаться после завершения или прерывания основной программы. Можно продолжить работу в программе, которая была только что завершена. Предлагаемый выбор дальнейших операций зависит от ранее завершенной или прерванной программы.

Сразу после окончания/прерывания программы и появления сообщения «Работа завершена. Перейти к следующей операции?» следует подтвердить данное сообщение, нажав кнопку «Да» (см. страницу 27).

- На дисплее отображается последующая операция для выбора:



Продолжение работы

- ▶ Выбрать нужную операцию.
 - При выборе операции **1** только что завершенная/прерванная программа будет продолжена. Основные значения (температура или уровень температуры) при этом будут взяты непосредственно из завершенной/прерванной программы.
- ▶ Подтвердить выбор, нажав OK.
 - На дисплее отобразится экран готовности к запуску с ограниченными возможностями настройки.
- ▶ При необходимости нажать и настроить дополнительные параметры (см. страницу 20).
- ▶ Для запуска одной из последующих операций нажать «Старт».

Прерывание работы

Для прерывания работы доступны следующие параметры:

- Для перехода к экрану запуска выбрать функциональную кнопку . (см. страницу 16)
- Для выключения прибора удерживать нажатой функциональную кнопку . (см. страницу 28)

Если в течение 3 минут не выполняется никаких действий.

- Дисплей темнеет, и прибор автоматически выключается (см. страницу 28).

4.20 Выключение прибора

- ▶ Удерживать функциональную клавишу нажатой.
 - Текущая программа будет завершена; если включен таймер, отсчет времени продолжается.
 - Если при этом была активирована блокировка дисплея, она деактивируется.
 - При программах обдува паром выполняется выпуск пара.

- Дисплей потемнеет.
- Прибор перешел в режим экономии электроэнергии в состоянии покоя EcoStandby.

Индикация после выключения

В зависимости от программы и настроек на затемненном дисплее отображаются

- индикатор остаточного тепла и температуры, если температура превышает 80 °С;
- по завершении любой программы с обдувом паром: «Не вынимать емкость для воды» – если система водоснабжения еще не была опорожнена.

4.21 Опорожнение емкости с водой



Опасность получения ожога!

Вода в емкости может быть горячей. На дисплее отобразится: «Не вынимать емкость для воды», если температура оставшейся воды слишком высока, вследствие чего воду пока нельзя откачать. Не вынимать емкость для воды! В целях безопасности остатки воды откачиваются только после охлаждения до определенной температуры.

После выключения прибора

- остатки воды из испарителя закачиваются обратно в емкость для воды;
- на дисплее отображается: «Вода откачивается».

Как только вода будет откачана:

- ▶ нажать функциональную клавишу  «Открыть крышку емкости для воды».
 - Крышка отсека для воды откроется.
- ▶ Извлечь емкость для воды из прибора, опорожнить и просушить.
- ▶ Снова вставить емкость для воды в предусмотренный для нее отсек.
- ▶ Закрыть крышку вручную.



Повторный запуск одной из программ возможен в любой момент.

4.22 Рекомендации по использованию прибора

В рекомендациях по использованию прибора предлагаются темы по управлению прибором.

Темы

Отобразить можно следующие темы:

- Экран запуска
- Панели инструментов
- Круговой бегунок CircleSlider
- Виджеты
- Список
- Программы-фавориты
- Закрепить
- EasyCook
- Очистка

Отображение рекомендаций по использованию прибора

- ▶ На экране запуска нажать  «Рекомендации по использованию прибора».
 - На дисплее появится меню рекомендаций по использованию прибора.
- ▶ Выбрать нужную тему.
 - В правой области дисплея появится информация по нужной теме.

5 Программы

5.1 Приготовление на пару



Температурный диапазон	30–100 °C
Предлагаемое значение	100 °C
Уровень	1–4

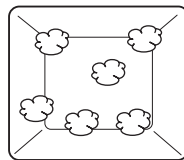

Камера нагревается паром. Продукт подогревается или готовится на пару.

Применение

- Приготовление на пару овощей, риса, зерновых продуктов, бобовых, яичных блюд
- Варка мяса, птицы и рыбы без доведения до кипения
- Извлечение сока из фруктов и ягод
- Приготовление йогурта
- Уваривание



Приготовление на пару возможно одновременно на нескольких уровнях.

- ▶ Поместить противень из нержавеющей стали под перфорированную емкость для термообработки, чтобы упростить очистку камеры.

5.2 Разогревание



Температурный диапазон	80–150 °C
Предлагаемое значение	120 °C
Уровень	1–4

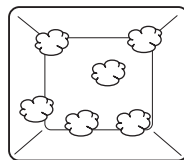

Камера нагревается паром и горячим воздухом. Продукт бережно подогревается и не пересыхает.

Применение

- Разогрев предварительно приготовленных блюд и готовых продуктов



Возможно разогревание на нескольких уровнях одновременно.



Для приготовления менее влажных блюд (например, придания свежести хлебу, пирогу) следует установить более высокую температуру (150 °C).

5.3 Vacuisine

С помощью технологии  «Vacuisine» можно готовить мясо, рыбу, овощи и фрукты методом sous-vide. Продукты в вакуумной упаковке бережно готовятся на пару. Нужную температуру (сердцевины) приготавливаемого блюда можно отрегулировать, установив соответствующую температуру камеры. Этим достигается равномерная степень приготовления всего блюда.



Температурный диапазон	30–95 °С
Предлагаемое значение	60 °С
Уровень	1–4
Максимальное рекомендованное время приготовления	72 часа

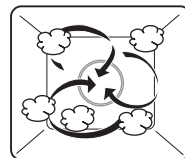

Камера нагревается одновременно паром и горячим воздухом. Продукт подогревается или приготавливается на пару.

Указания для достижения оптимального результата

- Использовать только свежие продукты. В первую очередь, это касается мяса и рыбы. Продукты, которые перед этим хранились дольше положенного срока, имеют повышенное содержание микроорганизмов и не предназначены для приготовления по технологии Vacuisine.
- Качество мяса: для технологии приготовления Vacuisine одинаково хорошо подходят как куски постного мяса (например, филе), так и куски жилистого мяса с большим количеством соединительных тканей (например, закуска, свиная грудинка).

Подготовка продуктов

- Вакуумирование продуктов (см. указания в руководстве по эксплуатации ящика с функцией вакуумирования, домашнюю страницу или брошюру с рецептами).

Выбор и запуск Vacuisine

- Вставить перфорированную емкость для термообработки и положить на нее продукт в вакуумной упаковке.





Следить за тем, чтобы пакеты лежали рядом, а не друг на друге: таким образом пар равномерно распределяется по продуктам.



Наполненная емкость для воды должна находиться в предназначенном для этого отделении. При длительном времени приготовления следует при необходимости подливать воду. Отобразится соответствующее сообщение.



Если требуемое время приготовления больше 10 часов, противень из нержавеющей стали необходимо переместить под перфорированную емкость для термообработки.

- Прикоснуться к дисплею пальцем и удерживать его некоторое время.
 - Отобразится экран запуска.
- Выбрать программу  «Vacuisine» и при необходимости подтвердить выбор нажатием «ОК» (см. страницу 16).
 - На дисплее отобразятся настройки программы «Vacuisine».
- При необходимости выполнить нужные настройки (см. страницу 20).
- Для запуска программы  «Vacuisine» нажать «Старт».

5.4 Поддержание в горячем состоянии

Посредством функции  «Поддержание в горячем состоянии» можно поддерживать температуру уже приготовленных блюд.



Если камера уже горячая, следует охладить ее при открытой дверце в течение прибл. 10 минут перед запуском программы «Поддержание в горячем состоянии», чтобы блюда при этом не пережарились. Чем дольше блюдо поддерживается в горячем состоянии, тем сильнее может измениться его консистенция.

5.5 Wellness

С помощью программы  «Wellness» можно подготавливать следующие предметы для ваших СПА-процедур:

- | | | | |
|---|---------------------|---|---------------------------|
|  | Влажные салфетки |  | Горячие камни для массажа |
|  | Горячее обертывание |  | Мешочки с косточками |



Осторожно, горячо!

Перед тем как поставить нагретые предметы на другие части корпуса, сначала проверьте их температуру на ощупь.

Влажные салфетки

Перед запуском программы:

- ▶ Смочить и отжать полотенца.
- ▶ В развернутом состоянии разместить полотенца в перфорированной емкости для термообработки.
- ▶ Или скатать полотенца до нужного размера и разместить в перфорированной емкости для термообработки.

Горячее обертывание

Перед запуском программы:

- ▶ Подготовленные полотенца разложить по возможности по всей поверхности перфорированной емкости для термообработки.

Горячие камни

Перед запуском программы:

- ▶ Выложить чистые, гладкие камни в подходящую емкость и установить ее прямо на дно камеры.



Мешочки с косточками

Перед запуском программы:

- ▶ Поместить мешочки с вишневыми или виноградными косточками в перфорированную емкость для термообработки.

5.6 Гигиена

С помощью программы  «Гигиена» можно выполнять дезинфекцию емкостей. Доступны следующие программы:

- | | | | |
|---|--|---|---|
|  | Дезинфекция бутылочек для детского питания |  | Заключительная дезинфекция банок с вареньем |
|  | Дезинфекция банок для консервирования | | |

Дезинфекция бутылочек для детского питания

Данная программа заменяет кипячение в воде.

Перед запуском программы:

- ▶ Помыть бутылочки.
- ▶ Разобрать бутылочки и сложить все компоненты в перфорированную емкость для термообработки.

После окончания программы:

- ▶ Установить бутылочки на чистое кухонное полотенце дном вверх и дать полностью высохнуть.

Дезинфекция банок для консервирования

Данная программа заменяет предварительную обработку пустых стеклянных банок путем промывания горячей водой.

Заключительная дезинфекция банок с вареньем

Данная программа улучшает сохраняемость варенья.

5.7 EasyCook

С помощью  EasyCook можно просто и удобно приготовить любые продукты. После выбора группы продуктов и продукта прибор предлагает подходящие программы, включая настройки и принадлежности.



В одноименной брошюре, предоставляемой вместе с руководством по эксплуатации, эта же информация по настройке представлена в бумажной форме. Указанные значения температуры и длительности являются ориентировочными. Они могут отличаться в зависимости от вида и размера продукта, а также личных предпочтений.

Обзор групп продуктов

Продукты распределены по разным группам, один продукт может встречаться в нескольких группах.

Можно выбрать следующие группы продуктов:

Гарниры	Фрукты и овощи
Десерты	Птица
Яйца	Овощи
Рыба и морепродукты	Молочные продукты
Мясо	

Выбор продукта и запуск



Отсрочка старта подходит только для блюд, которые не должны охлаждаться или должны подойти.

- ▶ Прикоснуться к дисплею пальцем и удерживать его некоторое время.
 - Отобразится экран запуска.
- ▶ Выбрать программу  «EasyCook» и при необходимости подтвердить (см. страницу 16) выбор нажатием «ОК».
- ▶ Выбрать нужную группу продуктов.
- ▶ Выбрать необходимый продукт.
- ▶ Выбрать форму продукта (целиком, кусками и т. п.) и подтвердить выбор нажатием «ОК».
- ▶ Выбрать вид приготовления (термообработка, выпекание и т. п.) и подтвердить выбор нажатием «ОК».
 - На дисплее отобразятся настройки для выбранного продукта.

- При необходимости выполнить (см. страницу 20) нужные настройки.
- Для запуска режима работы нажать «Старт».

Стили питания

В настройках пользователя в разделе «Индивидуальные настройки» в подразделе «Стиль питания EasyCook» можно деактивировать определенные продукты и/или группы продуктов, за счет чего режим EasyCook будет адаптирован к вашему персональному стилю питания.

Предлагаются следующие продукты:

Молоко	Мясо
Яйца	Свинина
Рыба	

Все активированные продукты подсвечены желтым. Путем нажатия на выключатель они могут быть деактивированы.

Исключаются только конкретные продукты. Если исключается, например, «молоко», то в группу скрываемых продуктов и блюд попадают только те, которые содержат конкретно «Коровье молоко». Исключить можно любое количество стилей питания.

Национальные кухни

В разделе «Индивидуальные настройки» настроек пользователя, в подразделе «Национальные кухни EasyCook» можно в виде пакета активировать специфические для данной страны или региона продукты и базовые блюда, а также способы их приготовления.

Предлагаются следующие национальные кухни:

- Итальянская
- Французская
- Немецкая
- Ливанская
- Китайская
- Австралийская
- Украинская
- Турецкая
- Бельгийская
- Русская

Все активированные национальные кухни подсвечены желтым. Путем нажатия на выключатель они могут быть деактивированы.

Активные продукты и базовые блюда соответствующего пакета интегрируются в структуру меню EasyCook. Активировать можно любое количество национальных кухонь.

6 V-ZUG-Home

Устройство может быть подключено к сети.





Дальнейшая информация приведена на сайте www.vzug.com.

Настоящим компания V-ZUG Ltd заявляет, что тип радиооборудования соответствует Директиве 2014/53/ЕС. Полный текст Декларации ЕС о соответствии доступен в Интернете по следующему адресу: https://www.vzug.com/ru/ru/int_testinstitute_vzug

7 Настройки пользователя

7.1 Регулировка настроек пользователя

- ▶ Прикоснуться к дисплею пальцем и удерживать его некоторое время.
 - Отобразится экран запуска.
- ▶ Выбрать  «Настройки пользователя» и при необходимости подтвердить (см. страницу 16) выбор нажатием «ОК».
- ▶ Выбрать необходимую настройку пользователя.
 - На дисплее отобразится главное меню нужной настройки пользователя или еще одно подменю с дополнительными настройками пользователя.
- ▶ Выполнить необходимую настройку.
 - Настройка сразу же будет сохранена.
- ▶ Для выхода из подменю нажать .
- ▶ Для выхода из настроек пользователя нажать .



В случае сбоя энергоснабжения все настройки пользователя вплоть до тихого режима сохраняются.

7.2 Язык

Можно изменить язык сообщений на экране. Пользователь может выбрать язык сообщений из нескольких предусмотренных в приборе.

7.3 Блокировка клавиш

Для предотвращения случайного включения прибора детьми служит функция блокировки клавиш.

Если функция блокировки клавиш включена, то прибор можно эксплуатировать только после ввода кода. Во время разблокировки код отображается в обратной последовательности.



Функция блокировки клавиш активируется через 1 минуту после выключения прибора.

7.4 Дисплей

Цветовая схема

Для дисплея можно выбрать светлую или темную цветовую схему.

Яркость

Яркость дисплея можно менять.

Фон

Фоновое изображение дисплея можно менять. Выберите варианты отображения фона: однотонный, текстурный или с дополнительным изображением продуктов поверх текстуры. При выборе текстурного отображения с продуктами в режиме отображения виджетов на каждой странице будут изображены разные продукты.

7.5 Звуки

Тихий режим

В тихом режиме прибор работает максимально тихо. Все звуки переключаются на самую низкую громкость. Данная настройка отключается, когда прибор переходит в режим экономии электроэнергии в состоянии покоя EcoStandby. Пока активирован тихий режим, громкость оповестительных и звуковых сигналов не регулируется.

Набор звуковых сигналов

Тональность предупредительных и оповестительных сигналов можно менять.

Оповестительные сигналы

Оповестительные сигналы можно делать громче или тише, или же отключать совсем. Некоторые оповестительные сигналы не подлежат отключению по правовым причинам или из соображений безопасности.



При выключении прибора раздается короткий оповестительный сигнал, даже если выбрана настройка «Выкл.» (функция безопасности).

Звуковые сигналы

Звуковые сигналы можно делать громче или тише. Отключить их нельзя.



Во время появления звуковых сигналов их можно отключить, коснувшись любого места на дисплее или открыв дверцу.

7.6 Индивидуальные настройки

Стиль питания EasyCook

Определенные продукты или группы продуктов можно деактивировать и таким образом адаптировать EasyCook к собственному стилю питания.

Национальные кухни EasyCook

Специфические для определенной страны или региона продукты и базовые блюда, а также способы их приготовления можно активировать в виде пакета и добавлять в EasyCook.

Экран запуска

Отображение программ при вызове экрана запуска возможно в виде виджетов или в виде списка.

Последующие операции

При настройке «Вкл.» после окончания работы отображаются последующие операции. При настройке «Выкл.» работа прекращается сразу.

Единица измерения температуры

Температура может отображаться в «°C» или «°F».

- °C: градус Цельсия
- °F: градус Фаренгейта

Жесткость воды

Прибор оснащен системой, которая автоматически оповещает, когда нужно выполнять очистку от накипи. Эту систему можно еще больше оптимизировать для домов с мягкой водой (в том числе посредством установки для умягчения воды) и водой средней жесткости, установив подходящий диапазон значений жесткости воды в настройках пользователя.

Имеется четыре диапазона настройки жесткости воды:

Диапазон	Жесткость воды [°fH]	Жесткость воды [°dH]	Жесткость воды [°eH]
Очень жесткая	> 38°	> 21°	> 27°
Жесткая	27–38°	16–21°	19–27
Средней жесткости	16–26°	9–15°	12–18°
Мягкая	1–15°	1–8°	1–11°

7.7 Вспомогательные функции

Крышка отсека для воды

При активной настройке «Вкл.» крышка отсека для воды открывается автоматически, когда емкость для воды оказывается пустой, а для данного режима работы требуется вода.

Сигнал разогрева

При активной настройке «Вкл.» раздается короткий сигнал разогрева, оповещающий о том, что блюдо можно ставить в камеру.

7.8 Дата и время

Временная синхронизация

При подключении к V-ZUG-Home автоматически устанавливается настройка «Интернет». После этого время, дата и часовой пояс синхронизируются напрямую через приложение.

Дата

Возможность вызова и изменения даты.

Время

Время можно запрашивать и изменять.

Формат даты и времени

Индикацию времени можно настроить в европейском 24-часовом или в американском 12-часовом (а. т./р. т.) формате.

Дата может отображаться в форматах ДД.ММ.ГГГГ, ГГГГ-ММ-ДД или ММ/ДД/ГГГГ.

Время в режиме ожидания

Возможен выбор между настройками «Выкл.», «Вкл.» и «Вкл. с ночным режимом».

Дизайн часов

Внешний вид часов на экране режима ожидания можно видоизменять. Доступны циферблаты «Цифровой», «Аналоговый» и «Точечный».

Ночной режим

В ночном режиме яркость отображения времени снижена. Запуск ночного режима можно настраивать.



Ночной режим всегда длится 8 часов.

Синхронизация времени

Можно выбирать между сетевой синхронизацией и часами реального времени (RTC).

7.9 Главная страница V-ZUG

Режим работы

Существует выбор между опциями «Выкл.», «Отображение» и «Управление и отображение». Для подключения прибора к приложению «V-ZUG-Home» нужно выбрать опцию «Отображение» или «Управление и отображение».

Отображение информации

Отображает всю нужную для подключения информацию.

Перезагрузка интерфейса

В случае трудностей с установлением соединения интерфейс можно сбросить.

Сброс

Отключает все соединения с мобильными устройствами.

7.10 Информация о приборе

Идентификационные номера

Отображается серийный (SN) и артикульный номер.

Номера версий

Отображаются актуальные версии программного обеспечения.

Удаление накипи

Отображаются дата последнего удаления накипи, количество уже выполненных процессов удаления накипи и оставшееся время эксплуатации до следующего удаления накипи (см. страницу 43).

Демонстрационный режим

Прибор отображает текущий статус демонстрационного режима. Включение и выключение демонстрационного режима возможно только в сервисном меню.

Контакты сервисного центра

Отображаются контактные данные сервисного центра.

7.11 Заводские настройки

Закрепленные значения

Сбрасывает все закрепленные значения.

Экран запуска

Возвращает экран запуска к режиму отображения в виде виджетов. Программы-фавориты при этом сохраняются.

Программы-фавориты

После ввода «ОК» все установленные программы-фавориты будут сброшены.

V-ZUG-Home

Отключает все соединения с мобильными устройствами.

Заводские настройки

Сброс настроек до состояния при доставке. При этом теряются все индивидуализированные данные.

7.12 EcoManagement

Информация о потреблении

Отображается среднее потребление энергии за последние 25 рабочих циклов, общее энергопотребление за последний месяц (или с момента сброса в текущем месяце), общее энергопотребление за последний год (или с момента сброса в текущем году) и общее энергопотребление за весь период эксплуатации.

Индикация потребления

При активной настройке «Вкл.» по окончании программы отображается объем потребленной энергии.

Сброс

Сбрасывает все счетчики EcoManagement, кроме счетчика общего потребления.

7.13 Обслуживание

Эта часть меню предназначена для сотрудников сервисного центра и защищена паролем.

8 Техническое обслуживание и уход



Опасность ожогов вследствие контакта с горячими поверхностями!

Перед очисткой дайте прибору и принадлежностям остыть.

Повреждение прибора вследствие неправильного обращения!

Используйте только мягкие салфетки. Не применять абразивные, щелочные или сильно кислотные чистящие средства, острые или царапающие металлические скребки, металлическую вату, губки и т. д. Эти изделия царапают поверхности. Поцарапанные стеклянные поверхности могут растрескаться.

Не очищать прибор с помощью пароочистителя.

8.1 Наружная очистка

- ▶ Загрязнения или остатки чистящих средств следует удалять незамедлительно.
- ▶ Очищать поверхности и дисплей следует мягкой, смоченной в воде для мытья тряпкой.
- ▶ Вытереть насухо мягкой тряпкой.

При очистке дисплея можно активировать  «Блокировку дисплея» для предотвращения произвольного включения элементов управления.

8.2 Очистка камеры



Программа очистки может выполняться с применением специального чистящего средства или без него. Специальное чистящее средство доступно в качестве дополнительной принадлежности.

- ▶ Полностью удалите конденсат и частицы продуктов после каждой термообработки паром.
- ▶ Для сбора конденсата и частиц продуктов во время приготовления блюд под перфорированную емкость для термообработки или решетку следует поставить противень из нержавеющей стали.
- ▶ По возможности удалять загрязнения влажной тряпкой в еще теплой камере. Использовать только мягкую, увлажненную водой тряпку и затем протирать насухо мягкой салфеткой.
- ▶ Присохшие загрязнения проще удалять с помощью программы «Очистка паром».
- ▶ Для стойких загрязнений, например, после приготовления курицы, используйте программу «Интенсивная очистка» или очистите холодную камеру с помощью жироудаляющего спрея или кремообразного неабразивного чистящего средства в соответствии с инструкциями производителя.



Остатки конденсата в большинстве случаев удаляются с помощью слегка подкисленного моющего средства или лимонной кислоты.

8.3 Очистка паром



Перед запуском прибор необходимо охладить.

Выньте из камеры принадлежности, посуду или другие предметы. Оставьте рядом с прибором: во время очистки паром камеру следует протирать.



Принцип действия

Программа очистки  «Очистка паром» позволяет удалять легкие загрязнения с внутренней поверхности камеры. Очищающий эффект производится исключительно паром.

Программа очистки шаг за шагом проведет вас через процесс очистки паром.



Заполнить емкость для воды чистой водой и вставить в предназначенный для нее отсек.

- ▶ Прикоснуться к дисплею пальцем и удерживать его некоторое время.
 - Отобразится экран запуска.
- ▶ Выбрать группу программ  «Очистка» и при необходимости подтвердить выбор нажатием «ОК».
- ▶ Выбрать программу  «Очистка паром» и подтвердить выбор нажатием «ОК».
 - На дисплее отобразятся настройки программы «Очистка паром».
- ▶ При необходимости настроить отсрочку старта (см. страницу 19).
- ▶ Для запуска программы «Очистка паром» нажать «Старт».

Извлечение принадлежностей и удаление сильных загрязнений

- ▶ Как только на дисплее появится соответствующее сообщение, убрать принадлежности.



Вынуть опорные решетки и на время очистки уложить их боком на дно камеры (см. страницу 43).

- ▶ Подтвердить выбор, нажав «ОК».
 - Камера начнет очищаться паром.

Протирание камеры

- ▶ Как только на дисплее появится соответствующее сообщение, протереть камеру и открыть дверцу прибора до положения вентиляции.
- ▶ Подтвердить выбор, нажав «ОК».
 - Камера начнет просушиваться.
 - На дисплее отобразится сообщение: «Процесс завершен».

8.4 Очистка дверцы прибора

- ▶ Протереть дверцу прибора мягкой влажной тряпкой.
- ▶ Вытереть насухо мягкой тряпкой.

Снятие дверцы прибора



Дверца прибора достаточно тяжелая. Крепко держать дверцу прибора при снятии и установке обеими руками сбоку.

- ▶ Полностью открыть дверцу прибора.
- ▶ На обоих петлях 1 полностью откинуть вперед скобы 2.

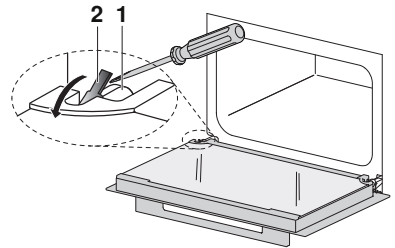

- ▶ Прикрыть дверцу прибора до положения вентиляции (прибл. 30°).
- ▶ Стараясь не перекашивать, извлечь дверцу прибора под наклоном вверх.

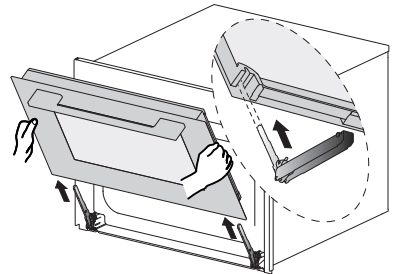

Установка дверцы прибора

- ▶ Равномерно установить дверцу **3** прибора в обе петли **1** до упора.
- ▶ Полностью открыть дверцу прибора и откинуть скобу **2** назад.
 - Если при закрывании дверцу прибора заклинивает, необходимо проверить скобу **2**.
 - Нельзя закрывать дверцу прибора с усилием.

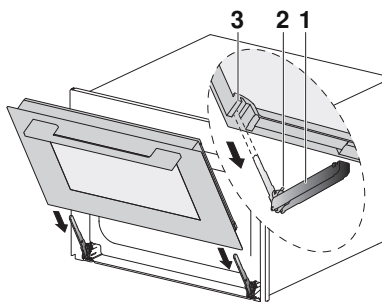

! Убедиться, что дверца прибора установлена до упора, в противном случае возможно повреждение прибора при закрывании дверцы.

Очистка стекла дверцы

- ▶ Уложить дверцу прибора ручкой вниз на чистую ровную поверхность, используя в качестве подложки, например, полотенце для посуды.
 - Убедиться, что ручка не упирается.
- ▶ Упереться телом в дверцу прибора.
- ▶ Осторожно надавить на верхнее стекло **1**, слегка приподнять его и отсоединить от петли.
- ▶ Снять прилегающее межстекольное уплотнение **2**.
- ▶ Осторожно надавить на среднее стекло **3**, слегка приподнять его и отсоединить от петли.
- ▶ Очистить и хорошо просушить стекла.

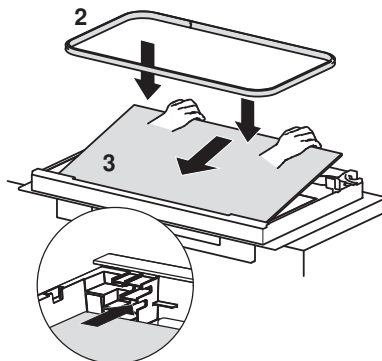
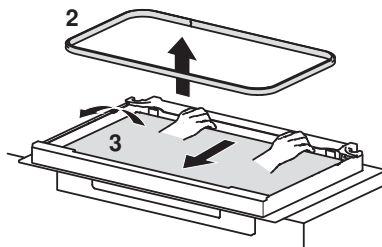
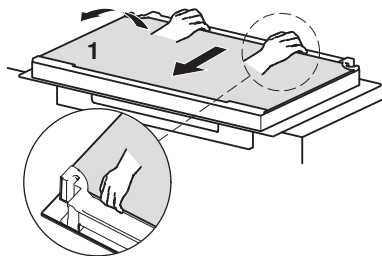

- ▶ Установить стекла дверцы на место. Для этого вставить среднее стекло **3** дверцы в дверную рамку и осторожно переместить назад в направлении шарнира.
 - Надпись на стекле должна быть доступна для чтения.
- ▶ Установить межстекольное уплотнение **2**.

- ▶ Для этого вставить верхнее стекло **1** дверцы в дверную рамку и осторожно переместить назад в направлении петли.
 - Верхнее стекло **1** дверцы может устанавливаться только в правильном положении
 - глянцевой поверхностью наружу.

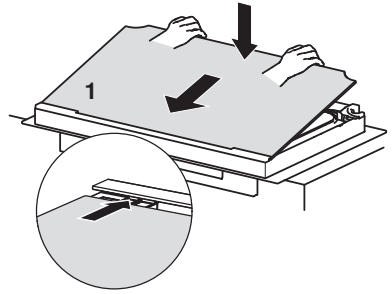

8.5 Очистка уплотнения дверцы

- ▶ Очистить уплотнение дверцы мягкой, смоченной в воде тряпкой; не применять чистящие средства.
- ▶ Вытереть насухо мягкой тряпкой.

8.6 Замена уплотнения дверцы



Уплотнение дверцы не снимается. В целях безопасности уплотнение дверцы должны заменять только сотрудники нашего сервисного центра.

8.7 Очистка принадлежностей и опорных решеток

- Противень из нержавеющей стали, перфорированную емкость для термообработки, емкость для воды и опорные решетки можно мыть в посудомоечной машине.
- Остатки накипи в емкости для воды можно удалить с помощью стандартных средств для удаления накипи (но не с помощью моющих или абразивных средств).
- ▶ Если вентиль емкости для воды подтекает, также удалить из него накипь.

Извлечение опорной решетки

- ▶ Гайку с накаткой **1** спереди у опорной решетки отвинтить против часовой стрелки.
- ▶ Снять опорную решетку **2** с винта, сдвинув ее немного вбок, и извлечь по направлению вперед.

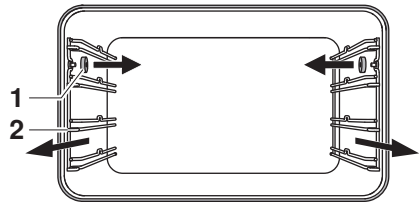

Установка опорной решетки

- ▶ Вставить опорные решетки в отверстия задней стенки камеры и уложить на винт. Гайку с накаткой закрутить по часовой стрелке на винте до упора.

8.8 Очистка от накипи

Принцип действия

При каждой генерации пара в зависимости от жесткости воды (то есть от содержания извести в воде) в парогенераторе образуется накипь.

Система в приборе автоматически распознает, когда необходима очистка от накипи, и информирует об этом.

Программа очистки шаг за шагом проведет вас через процесс удаления накипи.



Рекомендуем немедленно выполнять удаление накипи при появлении соответствующего сообщения. Если не проводить такое удаление в течение долгого времени, могут быть нарушены функции прибора или поврежден сам прибор. Весь процесс удаления накипи длится приibl. 45 минут.

Периодичность очистки от накипи

Периодичность очистки от накипи зависит от жесткости воды и частоты использования прибора. При готовке в режиме приготовления на пару 4 раза в неделю по 30 минут в зависимости от жесткости воды очистка от накипи должна производиться следующим образом:

Жесткость воды	Очистка от накипи приблизительно через
Очень жесткая	5 месяцев
Жесткая	7 месяцев
Средней жесткости	9 месяцев
Мягкая	12 месяцев

Запрос оставшегося времени работы

Приблизительный оставшийся период эксплуатации в режимах обдува паром до ближайшего удаления накипи можно узнать в разделе «Удаление накипи» настроек пользователя.

Средство для удаления накипи

Средство Durgol Swiss Steamer



Повреждение прибора из-за неправильного средства для удаления накипи!

Для очистки от накипи применять исключительно средство Durgol Swiss Steamer. Средство для удаления накипи содержит сильнодействующую кислоту. Немедленно удалять любые брызги с помощью воды. Соблюдать данные производителя.



Источник приобретения указан в разделе «Принадлежности и запасные части».



Средство Durgol Swiss Steamer разработано специально для этого прибора.

Обычные чистящие средства для удаления накипи не подходят, так как они содержат пенообразующие присадки или могут быть недостаточно эффективными.

При использовании другого средства для удаления накипи это средство может:

- попасть в камеру;
- не полностью удалить накипь с парогенератора;
- в крайнем случае повредить прибор.

Запуск очистки от накипи



Перед очисткой от накипи следует охладить прибор.

Вынуть принадлежности, посуду и другие предметы из камеры. Оставайтесь рядом с прибором: во время очистки от накипи необходимо залить средство для удаления накипи и опорожнить емкость для воды. В ходе удаления накипи дверца прибора должна быть закрыта.

Когда на дисплее появляется сообщение «Хотите выполнить удаление накипи сейчас? Этот процесс требует участия пользователя»:

- ▶ нажать «Да».
 - На дисплее отобразится сообщение: «Выполняется подготовка прибора к очистке от накипи».



В случае подачи звукового сигнала и появления на дисплее сообщения «Уровень остаточного тепла слишком высок» это означает, что прибор охлажден недостаточно и процесс очистки от накипи не может быть запущен.

- ▶ Дать прибору остыть.
- ▶ Как только на дисплее появится соответствующее сообщение, залить в емкость для воды 0,5 л неразбавленного средства для удаления накипи, задвинуть емкость в предназначенный для нее отсек и нажать «ОК».
 - Начнется процесс очистки от накипи.
 - На дисплее отобразится сообщение: «Выполняется очистка прибора от накипи».



Прерывание после запуска невозможно по причинам безопасности.

Замена промывочной жидкости

- ▶ Как только на дисплее появится соответствующее сообщение, извлечь емкость для воды, слить промывочную жидкость и залить 1 л теплой воды.
- ▶ Установить на место емкость для воды.
 - Этап промывки автоматически запустится.
 - На дисплее отображается: «Выполняется промывка прибора.»
- ▶ Повторять процесс так часто, как этого потребует прибор.



При последнем ополаскивании вода нагревается, поэтому дверца прибора может запотевать.

Завершение очистки от накипи

- ▶ Как только появится соответствующее сообщение, вынуть емкость для воды, опорожнить и высушить.
- ▶ Подтвердить выбор, нажав «ОК».
 - На дисплее отобразится сообщение: «Процесс очистки прибора от накипи успешно завершен».
- ▶ Подтвердить выбор, нажав «ОК».
 - Прибор снова готов к работе.
- ▶ Если на дне камеры собралась жидкость, удалить ее мягкой тряпкой.



Если после очистки от накипи используется программа [☺], то вода в емкости после окончания термообработки может быть мутная. Это не влияет ни на качество приготовления, ни на вкус приготавливаемого продукта.

9 Устранение неисправностей

При определенных обстоятельствах следующие неисправности можно устранить самостоятельно. Если это невозможно, записать полное сообщение о неисправности (текст, заводской номер и номер ошибки) и позвонить в сервисный центр.

9.1 Сообщения о неисправностях

Сообщение	Возможная причина	Устранение
▪ «FX/EXX»	▪ Сообщение о неисправности может быть вызвано различными причинами.	<ul style="list-style-type: none"> ▶ Квитировать сообщение о неисправности, нажав «ОК». ▶ Отключить электропитание примерно на 1 минуту. ▶ Снова включить электропитание. ▶ Если неисправность появится снова, записать (см. страницу 50) полное сообщение об ошибке и серийный номер прибора. ▶ Отключить электропитание. ▶ Обратиться в сервисный центр.
▪ «UX/EXX»	▪ Сбой в электроснабжении.	<ul style="list-style-type: none"> ▶ Квитировать сообщение о неисправности, нажав «ОК». ▶ Отключить электропитание примерно на 1 минуту. ▶ Снова включить электропитание. ▶ Если неисправность появится снова, записать (см. страницу 50) полное сообщение об ошибке и серийный номер прибора. ▶ Отключить электропитание. ▶ Обратиться в сервисный центр.
▪ «Остаточное тепло – не вынимать емкость для воды».	▪ Слишком высокая температура в парогенераторе.	<ul style="list-style-type: none"> ▶ Дождаться охлаждения (это может занять до 30 минут). <p>В целях безопасности вода откачивается только после охлаждения до определенной температуры.</p> <p>Прибором можно пользоваться, не смотря на это.</p>

Сообщение	Возможная причина	Устранение
▪ «Удаление накипи не удалось – прибор не очищен от накипи».	▪ Используется неподходящее средство для удаления накипи.	▶ Повторное удаление накипи следует выполнять с помощью предписанного средства для удаления накипи.
	▪ Очистка от накипи выполнялась неправильно.	▶ Если данная индикация не исчезает даже после нескольких циклов удаления накипи, следует записать (см. страницу 50) полное сообщение о неисправности и серийный номер прибора. ▶ Обратиться в сервисный центр.
▪ «Необходимо долить воду – однако емкость для воды при этом полная».	▪ Ошибка заполнения испарителя	▶ Ненадолго извлечь емкость для воды и снова установить на место.
		▶ Если неисправность появится снова, записать (см. страницу 50) полное сообщение об ошибке и серийный номер прибора.
		▶ Обратиться в сервисный центр.

9.2 Другие возможные проблемы

Проблема	Возможная причина	Устранение
▪ Прибор не работает	▪ Сработал предохранитель домашней электропроводки.	▶ Заменить предохранитель. ▶ Снова включить защитный автомат.
	▪ Предохранитель срабатывает многократно.	▶ Обратиться в сервисный центр.
	▪ Перебой в электропитании.	▶ Проверить электроснабжение.
	▪ Включен демонстрационный режим.	Демонстрационный режим можно выключить только введя код безопасности. ▶ Обратиться в сервисный центр.
▪ Прибор неисправен.	▶ Обратиться в сервисный центр.	
	▪ Процесс приготовления длится необычно долго	▶ Подключить прибор к двум фазам.
▪ В процессе приготовления на пару не видно выделения пара	▪ Температура внутри камеры выше 100 °С.	Устранения не требуется: При температуре более 100 °С пар невидим.

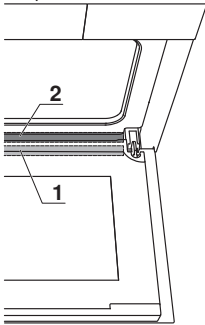
Проблема	Возможная причина	Устранение
<ul style="list-style-type: none"> Вода в выемке дверцы прибора 	<ul style="list-style-type: none"> В процессе работы программ с обдувом паром происходит конденсация пара на дверце прибора, и образующаяся вода после открывания дверцы собирается в выемке дверцы прибора. 	<p>Выемка в дверце прибора служит для улавливания конденсированного пара, поэтому остатки воды в этом месте - нормальное явление.</p> <ul style="list-style-type: none"> Полностью удалить остатки питьевой воды из выемки в дверце прибора. <p>Остатки воды из выемки в дверце прибора 1 после закрывания дверцы стекают в желобок для конденсата 2. Таким образом, протирание выемки в дверце прибора также предотвращает скопление остатков воды в желобке для конденсата.</p>
<ul style="list-style-type: none"> Панель управления запотевают 	<ul style="list-style-type: none"> Выход пара в режимах работы с обдувом паром. 	<p>Кратковременное запотевание является нормальным.</p> <ul style="list-style-type: none"> При закрывании дверцы прибора убедиться, что она плотно прилегает по всему периметру. При сильном и длительном запотевании обратиться в сервисный центр.
<ul style="list-style-type: none"> При работе прибора слышится шум 	<ul style="list-style-type: none"> Рабочие шумы могут возникать в течение всего процесса работы (переключение, шум насоса и вентилятора). 	<p>Эти шумы являются нормальным явлением.</p>
<ul style="list-style-type: none"> Часы идут неправильно 	<ul style="list-style-type: none"> Сбой в ритме частоты электросети. При выключенной синхронизации с сетью встроенный тактовый генератор работает не точно. 	<ul style="list-style-type: none"> Выключить синхронизацию с сетью. Или: <ul style="list-style-type: none"> подключить прибор к Интернету. Время автоматически синхронизируется. Обратиться в сервисный центр.

9.3 После перебоя в электропитании:



Настройки пользователя сохраняются без изменений.

Кратковременный перебой в электропитании во время работы

- Текущий режим работы прибора будет прерван.

- После включения прибора на дисплее высвечивается: «Процесс был прерван вследствие перебоя в энергоснабжении».
- ▶ Для подтверждения данного сообщения нажать «ОК».
 - Отобразится экран запуска.

Кратковременный перебой в электропитании во время очистки от накипи

- Процесс очистки от накипи прерывается.
- После включения прибора на дисплее высвечивается: «Отказ электропитания. Очистка от накипи продолжается».
- ▶ Для подтверждения данного сообщения нажать «ОК».
 - Процесс удаления накипи продолжится.

Длительный перебой в электропитании

После длительного перебоя в электропитании выполняется первый ввод в эксплуатацию. Для дальнейшей эксплуатации прибора необходимо заново настроить только время и дату; выполнение прочих настроек необязательно.

- Если выполнялась очистка от накипи: процесс очистки от накипи продолжается.

10 Принадлежности и запасные части

Приведенные здесь принадлежности и запасные части можно заказать в дополнение к комплекту поставки прибора. Заказ запасных частей выполняется за дополнительную плату, кроме случаев гарантийного ремонта. При заказе необходимо указывать серию прибора и точное наименование принадлежности или запасной части.

10.1 Принадлежности

Противень из нержавеющей стали	Емкость для термообработки, перфорированная	Решетка
		

10.2 Дополнительные принадлежности

Информация на сайте: www.vzug.com

10.3 Запасные части

Левая/правая опорная решетка	Гайка с накаткой	Средство для удаления накипи Durgol Swiss Steamer
		
Крышка к емкости для воды	Емкость для воды	
		



Средство для удаления накипи может быть также куплено в торговой сети.

11 Технические характеристики

Габаритные размеры

► См. руководство по монтажу

Электрическое подключение

► См. заводскую табличку 1

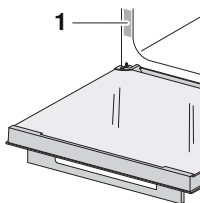

11.1 Указание для организаций по контролю

Установка термоэлементов между дверцей прибора и уплотнением может привести к негерметичности и, таким образом, к неправильным измерениям.

Определение полезного объема по стандарту EN 50304/EN 60350 выполняется при снятых опорных решетках.

Общее указание

Максимальное загружаемое количество 3 кг

11.2 Измерение температуры

Температура внутри камеры измеряется согласно международному стандарту в пустой камере. Собственные измерения могут давать неточные результаты и не годятся для проверки точности температуры.

11.3 Технический паспорт изделия

Согласно Постановлению ЕС № 66/2014

Товарный знак	–	V-ZUG Ltd
Вид прибора	–	Пароварка
Наименование модели	–	S4T
Масса прибора	кг	34
Количество камер	–	1
Источник нагрева для каждой камеры	–	Электрический ток
Объем каждой камеры	л	48
Энергопотребление в обычном режиме ¹⁾	кВт·ч/цикл	–
Энергопотребление в режиме обдува горячим воздухом/циркуляционном режиме ²⁾	кВт·ч/цикл	–
Коэффициент энергетической эффективности каждой камеры ³⁾	–	-
применяемый метод измерения/расчета	–	SN EN 60350-1:2016

1) при нагреве стандартного количества загруженного в одну камеру продукта

2) при нагреве стандартного количества загруженного в одну камеру продукта

11.4 EcoStandby

Во избежание чрезмерного расхода электроэнергии прибор оснащен системой экономии EcoStandby .

12 Полезные советы

12.1 Общие рекомендации

- Для экономии электроэнергии можно приготавливать несколько блюд одновременно, например рис или бобовые вместе с овощами с аналогичной длительностью приготовления.
- Зерновые, например рис или пшено, и бобовые, например чечевицу, можно готовить в соответствующем количестве воды непосредственно в подходящей столовой посуде.
- Столовую посуду ставить непосредственно на перфорированную емкость для термообработки или на решетку.

13 Утилизация

13.1 Упаковка



Детям ни в коем случае нельзя играть с упаковочным материалом (опасность травм и удушья). Храните упаковочный материал в безопасном месте или утилизируйте его согласно действующим предписаниям по охране окружающей среды.

13.2 Безопасность

Прибор следует сделать непригодным для эксплуатации, чтобы избежать несчастных случаев, вызванных неправильным использованием (например, в случае играющих детей):

- ▶ отсоединить прибор от электросети. Отсоединение стационарно установленного прибора должно осуществляться квалифицированным электриком. Затем обрезать сетевой кабель прибора.

13.3 Утилизация



-  Символ «перечеркнутый мусорный бак» означает, что отработанные электрические и электронные приборы необходимо утилизировать отдельно (WEEE, Директива ЕС об утилизации электрического и электронного оборудования). Такие приборы могут содержать опасные для человека и окружающей среды вещества.
- Эти приборы необходимо утилизировать в специально отведенных пунктах сбора для переработки электрического и электронного оборудования. Их нельзя утилизировать вместе с несортированными бытовыми отходами. Тем самым вы вносите свой вклад в защиту ресурсов и окружающей среды.
- За дополнительной информацией обращайтесь в местные органы власти.

Адреса импортеров

			
AU/NZ	V-ZUG Australia Pty. Ltd. 2/796 High Street Kew East 3102, VIC AUSTRALIA	LB	Kitchen Avenue SAL Mirna El Chalouhi Highway Wakim Bldg, Jdeihah Beirut LEBANON
CN	V-ZUG (Shanghai) Domestic Appliance Co. Ltd. Raffles City Changning Office Tower 3 No. 1139 Changning Road 200051 Shanghai CHINA	RU	ООО «ХОМТЕК» ул. Дубининская, 57, корпус 1 113054 Москва Российская Федерация
AT/BE/ DK/DE/ ES/FR/ NO/NL/ LU/SE	V-ZUG Europe BV Evolis 102 8530 Harelbeke BELGIUM	SG	V-ZUG Singapore Pte. Ltd. 6 Scotts Road Scotts Square #03-11/12/13 228209 Singapore SINGAPORE
GB/IE	V-ZUG UK Ltd. 27 Wigmore Street London W1U 1PN GREAT BRITAIN	TH	V-ZUG (Thailand) Ltd. 140/36, 17th Floor ITF Tower, Silom Road Suriyawong Sub-district Bangrak District Bangkok 10500 THAILAND
HK/MO	V-ZUG Hong Kong Co. Ltd. 12/F, 8 Russell Street Causeway Bay HONG KONG	TR	GÜRELLER Anchor Sit.3A/1-2 Çayyolu 06690 ÇANKAYA/ANKARA TURKEY
IT	Frigo 2000 S.p.A Viale Fulvio Testi 125 20092 Cinisello Balsamo (Milano) ITALY	UA	Приватне підприємство «Стіріон» (корпорация МИПС) Вулиця Осипова, 37 65012 Одеса УКРАЇНА
IL	Digital Kitchen Hataarucha 3 6350903 Tel Aviv ISRAEL	VN	V-ZUG VIETNAM COMPANY LTD. 21st Floor, Saigon Centre, 67 Le Loi Ben Nghe Ward, District 1 Ho Chi Minh City, 700000 VIETNAM

Предметный указатель

Символы

CircleSlider	
Реакция.....	17
EasyCook	33
Группы продуктов	33
EcoManagement	
Индикация потребления	39
Информация о потреблении.....	39
Сброс	39
EcoStandby.....	51
Vacuine	31
Выбор и запуск.....	31
V-ZUG-Home.....	34
Отображение информации.....	38
Перезагрузка интерфейса	38
Режим работы.....	38
Сброс	38
Wellness	32

А

Адреса импортеров.....	52
------------------------	----

б

Блокировка экрана.....	25
Включение.....	25
Выключение	25

В

Виджет	
Перемещение.....	15
Виджеты	11
Влажные салфетки	32
Возможности настройки	12
Время	25
Отображение.....	25
Отображение в процессе работы	
.....	18
Скрытие отображения	25
Скрытие отображения в процессе работы	
.....	19
Вспомогательные функции.....	37
Крышка отсека для воды.....	37
Сигнал розогрева	37

Г

Габаритные размеры	50
Гигиена.....	32
Горячее обертывание	32
Горячие камни	32
Готовность к запуску.....	12
Группа программ	
Выбор.....	16

Д

Дата и время	
Временная синхронизация.....	37
Время	37
Время в режиме ожидания	37
Дата	37
Ночной режим.....	38
Синхронизация времени.....	38
Формат даты и времени.....	37
Датчик температуры.....	13
Дверца прибора	
Снятие	41
Установка	42
Дезинфекция банок для консервирования...	33
Дезинфекция бутылочек для детского	
питания.....	32
Диапазон настройки.....	18
Дизайн часов.....	37
Дисплей	
Управление	14
Фон.....	35
Цветовая схема	35
Яркость.....	35
Длительное время приготовления	
.....	47
Длительность	18
Настройка	18
Для заметок	56
Доливание воды.....	16
Дополнительные принадлежности	
.....	14, 49
Другие возможные проблемы	
.....	47

Ё

Ёмкость для воды.....	14
Наполнение	16
Опорожнение	29
Ёмкость для термообработки,	
перфорированная	13

З

Завершение работы	27
Заводская табличка	50
Заводские настройки.....	39
V-ZUG-Home.....	39
Закрепленные значения	38
Программы-фавориты.....	39
Экран запуска	39
Зажимаемое количество.....	50

Заключительная дезинфекция банок с вареньем.....	33	Заводские настройки	38
Закрепление.....	23	Звуки	36
Основное значение	23	Изменение	35
Сброс основного значения.....	23	Индивидуальные настройки	36
Запасные части	49	Информация о приборе	38
Звуки		Обслуживание.....	39
Звуковые сигналы.....	36	Язык	35
Набор звуковых сигналов.....	36	Национальные кухни	34
Оповестительные сигналы.....	36	Неисправности.....	46
Тихий режим.....	36	Номер модели.....	2
Значения		о	
Коррекция.....	17	Область применения.....	2
Сохранение	17	Обозначение модели	2
и		Общие рекомендации	51
Индивидуальные настройки		Окончание.....	19
Единица измерения температуры	36	Описание прибора.....	11
Жесткость воды.....	37	Опорная решетка	
Национальные кухни EasyCook	36	Снятие	43
Последующие операции	36	Установка	43
Стиль питания EasyCook.....	36	Опции	20
Экран запуска	36	Выбор.....	20
Информация о приборе		Запуск	20
Демонстрационный режим.....	38	Организации по контролю	50
Идентификационные номера	38	Отказ электропитания	48
Контакты сервисного центра	38	Отсрочка старта.....	19
Номера версий.....	38	Настройка.....	19
Удаление накипи.....	38	Очистка	
к		Дверца прибора	41
Камера		Камера.....	40
Измерение температуры.....	50	Опорная решетка.....	43
Конструкция.....	11	Принадлежности	43
Краткое руководство	60	Стекло дверцы.....	42
Круговой бегунок CircleSlider		Уплотнение дверцы	43
Управление	15	Очистка паром.....	40
м		Ошибка заполнения испарителя	47
Мешочки с косточками.....	32	п	
н		Панель инструментов.....	11
Наружная очистка.....	39	Первый ввод в эксплуатацию	10
Настройки		Перебой в электроснабжении	48
Изменение	20	Поддержание в горячем состоянии.....	31
Контроль.....	20	Полезные советы	51
Настройки пользователя.....	35	Послегарантийное обслуживание	59
EcoManagement.....	39	Последующие операции.....	28
V-ZUG-Home.....	38	Прерывание работы	28
Блокировка клавиш	35	Продолжение работы.....	28
Дата и время	37	Преждевременное завершение программы..	26
Дисплей	35	Прерывание программы.....	26
		при использовании прибора	

Указания по технике безопасности	6	Тип.....	2
Прибор		Тихий режим	25
Включение	14	Включение	25
Выключение	29	Выключение	25
Утилизация	51		
Приготовление на пару	30	у	
Принадлежности.....	13, 49	Удаление накипи	43
Проблемы	46	Завершение	45
Программа	16	Запуск	45
Выбор	17	Интервал.....	44
Запуск	17	Не удалось.....	47
Изменение	18	Принцип действия.....	43
Программы.....	30	Средство Durgol Swiss Steamer	
Программы-фавориты	22	44
Запуск	23	Этап промывки	45
Изменение	22	Указания по технике безопасности	
Создание	22	Инструкции по использованию	
Удаление.....	23	7
Противень из нержавеющей стали		Общая информация.....	5
.....	13	Опасно для жизни.....	8
		Опасность получения ожогов	
р		8
Разогревание	30	Опасность получения травмы	
Рекомендации по использованию		8
.....	21	Перед первым вводом в эксплуатацию..	7
Отображение.....	21	Предотвращение повреждений прибора	8
Скрытие отображения	21	Целевое использование.....	7
Рекомендации по использованию прибора ..		Эксплуатация	7
29		Уплотнение дверцы	
Вызов.....	29	Замена	43
Решетка.....	14	Управление	14
		Уровни	13
с		Установка на более позднее время.....	21
Символы	5	Запуск	21
Служба поддержки и сервисного		Настройка	21
обслуживания.....	59	Утилизация	51
Сообщения F и E.....	46		
Сообщения U и E	46	ф	
Список.....	11	Функциональные клавиши	
Стили питания	34	Отображение.....	15
		Функциональные кнопки	11
т			
Таймер.....	24	э	
Запуск	24	Экран запуска.....	14
Изменение	24	Экспресс-информация	
Контроль.....	24	Дисплей	15
Настройка	24	Электрическое подключение	
Преждевременное выключение		50
.....	24	Элементы управления и индикации.....	11
Технические вопросы	59		
Технические характеристики			
.....	50		
Технический паспорт изделия			
.....	50		
Техническое обслуживание и уход	39		

14 Для заметок

15 Служба поддержки и сервисного обслуживания



В главе «Устранение неисправностей» можно получить ценные указания по устранению мелких неисправностей. Таким образом, необходимость в вызове сервисного техника отпадает, и появляется возможность сэкономить на связанных с этим затратах.

Информация о гарантии, предоставляемая компанией V-ZUG, содержится на сайте www.vzug.com →Сервисное обслуживание

→Информация о гарантии. Просьба внимательно с ней ознакомиться.

Зарегистрировать свой прибор фирмы V-ZUG можно в интернете на сайте www.vzug.com →Сервисное обслуживание

→Регистрация гарантии. В случае возможных неполадок это позволит получить квалифицированную техническую поддержку в течение всего гарантийного срока. Для регистрации потребуется серийный номер (SN) и наименование прибора. Эти сведения находятся на заводской табличке прибора.

Информация о приборе:

SN: _____ Прибор: _____

Эта информация должна быть всегда под рукой в случае обращения в сервисную службу компании V-ZUG. Спасибо.

► Открыть дверцу прибора.

– Заводская табличка находится слева на боковой стенке.

Заказ на ремонт

На сайте www.vzug.com→Сервисное обслуживание→Номер сервисной службы указан телефонный номер ближайшего к вам сервисного центра компании V-ZUG.

Технические вопросы, принадлежности, послегарантийное обслуживание

Сотрудники компании V-ZUG охотно помогут решить все организационные и технические вопросы, примут заказ на комплектующие и запасные части или проинформируют о новейших договорах на сервисное обслуживание.

Краткое руководство

Вкл./выкл.

Включить прибор путем продолжительного прикосновения к дисплею. Для выключения прибора удерживать нажатой функциональную клавишу.



Быстрая информация

Переместить виджет

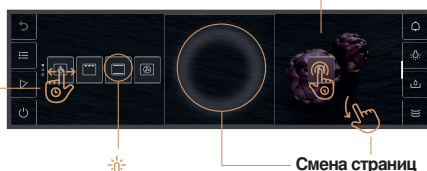

Управление

Управление прибором осуществляется посредством дисплея. Установить палец на CircleSlider и сделать круговое движение.

Изменяемое значение

Программа-фаворит

Температура

При помощи CircleSlider можно выполнять настройку выделенного желтым параметра.



1094250-08

