

gorenje

RU

RU

**ИНСТРУКЦИЯ ПО
ЭКСПЛУАТАЦИИ
ВСТРАИВАЕМОЙ ДУХОВКИ**

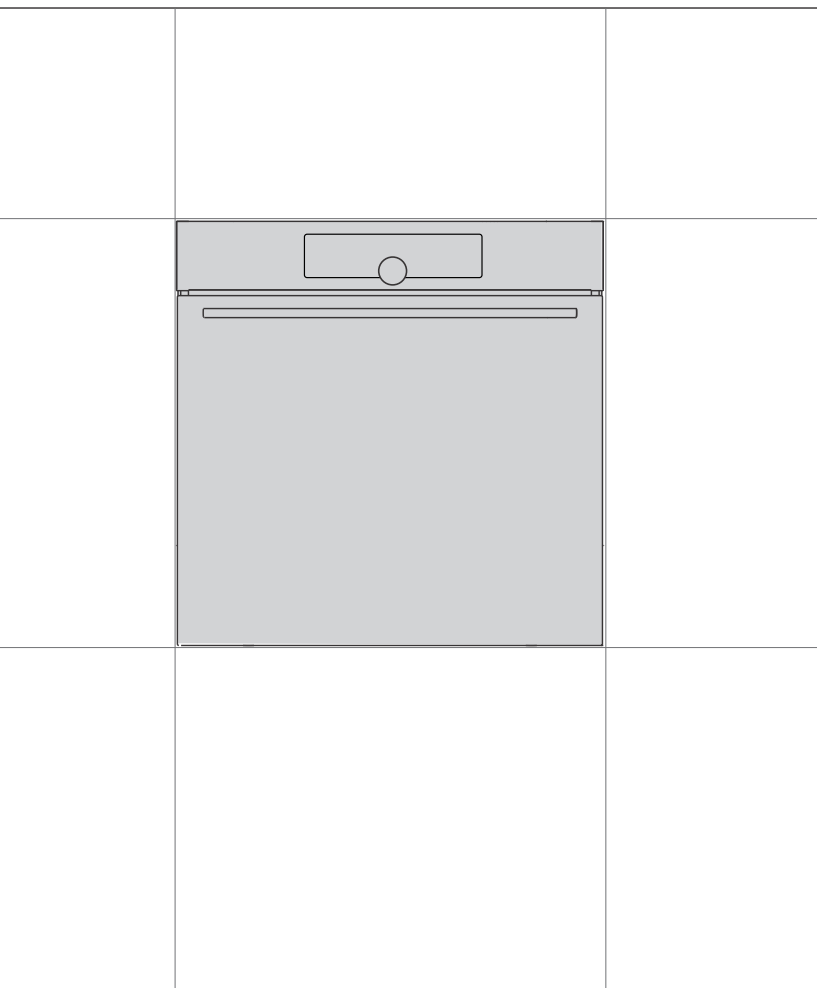

Благодарим Вас за доверие и поздравляем с приобретением нового прибора.

Для более удобного и простого пользования прибором мы подготовили подробную инструкцию по эксплуатации. Она поможет Вам быстрее познакомиться с новым прибором.

Проверьте, что Вы получили прибор без повреждений. При обнаружении повреждений обратитесь в торговую организацию, где Вы приобрели прибор.

Инструкция по установке и подключению прилагается отдельно.

Инструкцию по эксплуатации, установке и подключению Вы также можете найти на нашем сайте:

<http://www.gorenje.com>

В инструкции используются символы, которые обозначают следующее:



ИНФОРМАЦИЯ!

Информация, совет, подсказка или рекомендация



ПРЕДОСТЕРЕЖЕНИЕ!

Важная информация



Внимательно прочитайте инструкцию!

Содержание

Указания по технике безопасности	4
Безопасное и правильное использование прибора при автоматической пиролитической очистке	6
Остальные меры безопасности	7
ВСТРАИВАЕМАЯ ДУХОВКА	9
Описание прибора	9
Оборудование прибора	10
Пользование прибором	14
Подготовка к первому использованию	14
Первое включение	14
Установка параметров работы духовки	15
Пуск приготовления	28
ЗАВЕРШЕНИЕ ПРИГОТОВЛЕНИЯ И ВЫКЛЮЧЕНИЕ ДУХОВКИ	28
Общие советы по приготовлению в духовке	29
Таблица приготовления	31
Приготовление с помощью температурного зонда	35
Рекомендуемая степень прожарки для разных видов мяса	37
Очистка и обслуживание	38
Автоматическая очистка духовки — пиролиз	39
Очистка духовки с помощью функции AquaClean	41
Снятие съемных и фиксированных телескопических направляющих	42
Снятие и установка дверцы и стекла дверцы духовки	43
Замена лампочки освещения	44
Таблица ошибок и неисправностей	45
Таблица ошибок и неисправностей	45
Утилизация	46

Указания по технике безопасности



Внимательно ознакомьтесь с инструкцией и сохраните ее для дальнейшего использования.

Подключение прибора может производить только квалифицированный специалист или специалист авторизованного сервисного центра. Неквалифицированное подключение и ремонт могут привести к тяжким телесным повреждениям и повреждению прибора.

В стационарную электропроводку должно быть встроено размыкающее устройство в соответствии с требованиями электромонтажа.

Во избежание перегрева запрещается устанавливать прибор за декоративной дверцей.

Во избежание опасности замену поврежденного присоединительного кабеля может производить только производитель, специалист авторизованного сервисного центра или квалифицированный специалист (для моделей, оснащенных присоединительным кабелем).

Во время использования прибор сильно нагревается. Не прикасайтесь к нагревательным элементам внутри духовки.

Использование прибора детьми старше 8 лет и людьми с ограниченными физическими, сенсорными и умственными способностями или с недостатком опыта или знаний допускается, только если они находятся под присмотром или получили инструкции по безопасному использованию прибора и понимают опасности, связанные с его эксплуатацией. Не позволяйте детям играть с прибором! Дети могут очищать и осуществлять обслуживание прибора только под присмотром!

ПРЕДУПРЕЖДЕНИЕ! Во время использования доступные детали могут нагреваться. Не допускайте маленьких детей к прибору.

ПРЕДУПРЕЖДЕНИЕ! Во время работы прибор и его некоторые доступные части сильно нагреваются. Будьте осторожны, не прикасайтесь к нагревательным элементам. Дети младше восьми лет должны постоянно находиться под присмотром.

Прибор не предназначен для подключения к внешнему таймеру и блоку дистанционного управления.

Допускается использование зонда, предназначенного только для данного прибора.

Для очистки стекла дверцы духовки и стеклянной крышки варочной поверхности не используйте абразивные чистящие средства и острые металлические скребки, так как это может повредить поверхность и привести к растрескиванию стекла.

Не используйте для очистки прибора очистители высокого давления и пароструйные очистители, так как это может привести к поражению электрическим током.

ПРЕДУПРЕЖДЕНИЕ! Перед заменой лампочки освещения проверьте, чтобы прибор был отключен от электропитания. Опасность поражения электрическим током!

Не наливайте воду на дно духовки. Из-за перепада температуры эмаль может повредиться.

Безопасное и правильное использование прибора при автоматической пиролизической очистке

Перед включением автоматической очистки извлеките из духовки все оборудование: решетку, вертел с рамкой, противни, температурный зонд для мяса, съемные и телескопические направляющие, а также посуду, не входящую в комплект поставки духовки.

Перед включением пиролизической очистки протрите разлитую жидкость и снимите все съемные детали в духовке.

Во время автоматической очистки духовка и ее внешние поверхности сильно нагреваются. Опасность ожогов! Не позволяйте детям приближаться к духовке.

Остальные меры безопасности

Прибор предназначен для использования в домашнем хозяйстве. Не используйте его для других целей, например, для обогрева помещений, сушки домашних животных, бумаги, текстиля, трав, так как это может привести к травмам или пожару.

Подключение прибора может производить только квалифицированный специалист или специалист авторизованного сервисного центра. Неквалифицированное подключение и ремонт могут привести к тяжким телесным повреждениям и повреждению прибора.

Не поднимайте прибор за ручку дверцы.

Шарнир дверцы может повредиться из-за чрезмерной нагрузки. Не садитесь и не опирайтесь на открытую дверцу духовки. Не ставьте тяжелые предметы на дверцу духовки.

Следите, чтобы кабели соседних электроприборов не были зажаты горячей дверцей духовки, так как может привести к короткому замыканию. Поэтому кабели других электроприборов должны находиться на безопасном расстоянии от духовки.

Во время работы дверца прибора сильно нагревается. Для дополнительной защиты дверца оборудована третьим стеклом, которое снижает температуру на поверхности внешнего стекла дверцы (в некоторых моделях).

Не закрывайте и не загораживайте вентиляционные отверстия!

Не выстилайте духовку алюминиевой фольгой и не ставьте на дно камеры противни и другую посуду. Это препятствует циркуляции воздуха, надлежащему приготовлению пищи и может повредить эмаль внутри камеры.

Не рекомендуется открывать дверцу духовки во время приготовления, так как это увеличивает потребление энергии и усиливает образование конденсата.

После завершения и во время приготовления будьте осторожны при открывании дверцы духовки, так как существует опасность ожога паром.

Чтобы предотвратить образование известкового налета, оставляйте дверцу открытой после завершения приготовления, чтобы духовка остыла до комнатной температуры.

Перед очисткой дайте духовке полностью остыть.

Приборы и их детали в рамках одной дизайн-линии могут иметь несущественные отличия в цвете, что может быть обусловлено различными причинами, например, разным углом зрения, фон, материалы и освещение в помещении.

Не наливайте воду на дно духовки. Из-за перепада температуры эмаль может повредиться.

Перед включением автоматической очистки внимательно прочитайте инструкцию и следуйте указаниям раздела «Очистка и обслуживание», в котором описано правильное и безопасное использование этой функции!

При автоматической очистке не ставьте никаких предметов на дно духовки.

Опасность пожара! Автоматическая очистка выполняется при очень высокой температуре, при которой остатки пищи сгорают. Перед каждой пиролизической очисткой удаляйте крупные загрязнения с внутренних поверхностей духовки и оборудования. Во время очистки из духовки может выходить дым, а также раздражающие пары и газы. Рекомендуется хорошо проветривать помещение во время пиролизической очистки. Домашние животные могут быть очень чувствительны к испарениям, появляющимся в результате пиролизической очистки. Рекомендуется вывести животных из кухни на время очистки и хорошо проветрить помещение после ее завершения.

Не открывайте дверцу духовки во время пиролизической очистки.

Убедитесь, что в отверстиях для блокировки на дверце духовки нет посторонних предметов, так как это может помешать автоматической блокировке во время очистки.

Не прикасайтесь к металлическим поверхностям и деталям прибора во время автоматической очистки!

Если во время пиролизической очистки произошло отключение электроэнергии, выполнение программы прекратится через 2 минуты, при этом дверца останется заблокированной. Дверцу можно будет открыть, когда температура в духовке опустится ниже 150°C.

В результате пиролизической очистки внутренние стенки и оборудование духовки могут изменить цвет и потускнеть. Это не влияет на функциональность.



Внимание! Горячая поверхность во время пиролизической очистки.



ПРЕДОСТЕРЕЖЕНИЕ!

Перед подключением прибора внимательно прочитайте инструкцию по эксплуатации. Гарантия на неисправности, связанные с неправильным подключением и использованием прибора, не распространяется.

ВСТРАИВАЕМАЯ ДУХОВКА

Описание прибора



ИНФОРМАЦИЯ!

Функции и оборудование прибора различаются в зависимости от модели.

Базовая комплектация прибора включает: съемные направляющие, мелкий противень и решетку.

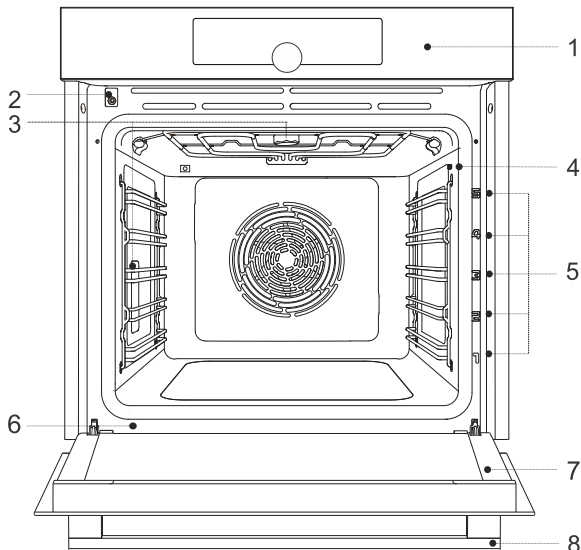

1 панель управления

2 замок дверцы со встроенным выключателем духовки

3 освещение

4 гнездо температурного зонда

5 направляющие и уровни приготовления

6 заводская табличка

7 дверца

8 ручка дверцы

Заводская табличка — информация о приборе

Заводская табличка с основными данными прибора находится на рамке духовой камеры. Точные данные о типе и модели прибора также указаны в гарантийном листе.

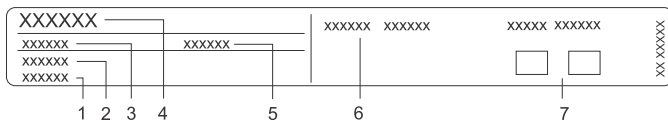

1 серийный номер

2 артикул

3 тип

4 товарный знак

5 модель

6 технические данные

7 знаки соответствия

Панель управления

(в зависимости от модели)

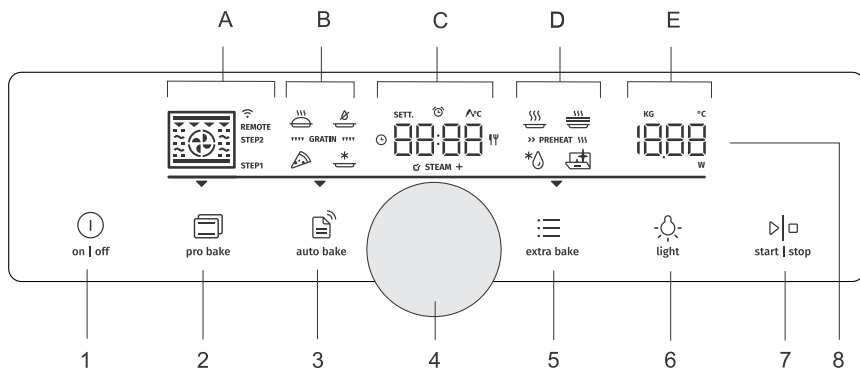

1. сенсор включения и выключения on | off
2. сенсор профессионального режима (pro bake)
3. сенсор автоматического режима (auto bake)
4. переключатель выбора и подтверждения настроек
– вращение переключателя: выбор настроек
– нажатие на переключатель: подтверждение настроек
5. сенсор дополнительных функций (extra bake) и общих настроек прибора
6. сенсор включения и выключения освещения духовки (light)
7. сенсор старт/стоп для запуска и остановки работы и подтверждения настроек
8. дисплей

- A. режимы работы, пошаговое приготовление (STEP), подключение (WIFI, REMOTE)
- B. специальные режимы, автоматические программы, запекание
- C. часы, функции времени, температурный зонд, время приготовления
- D. специальные программы, предварительный нагрев духовки
- E. температура, вес

ИНФОРМАЦИЯ!

Чтобы сенсоры лучше реагировали на нажатия, площадь нажатия пальцем должна быть как можно больше. Каждое нажатие на сенсор подтверждается звуковым сигналом.

Оборудование прибора

Лампочки-индикаторы

Освещение духовки: включается при открывании и закрывании дверцы духовки, при запуске и завершении приготовления или при нажатии сенсора освещения на панели управления.

Направляющие

- Направляющие позволяют готовить пищу на 5 уровнях.
- Отсчет уровней направляющих производится снизу вверх.
- Уровни 4 и 5 предназначены для приготовления на гриле.
- При установке в прибор оборудование необходимо правильно повернуть.
- Всегда полностью задвигайте оборудование внутрь прибора.

Съемные направляющие

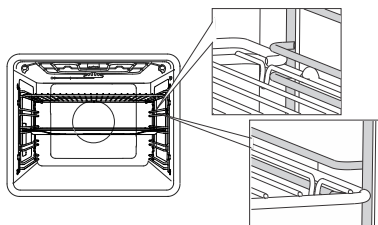

При съемных направляющих вставляйте оборудование точно между прутками одного уровня.

Фиксированные телескопические направляющие

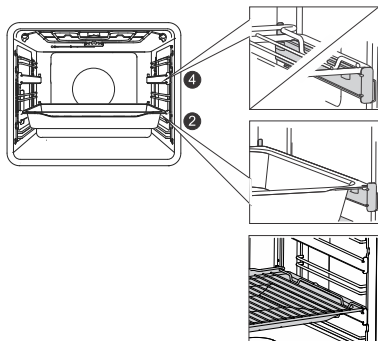

Телескопическими направляющими могут оборудоваться 2-й и 4-й уровни.

Устанавливайте оборудование (решетку, противни) непосредственно на телескопические направляющие. На один уровень направляющих можно установить решетку вместе с противнем для сбора жира (мелкий или универсальный глубокий противень).

Телескопические направляющие, переставляемые по высоте (в зависимости от модели)

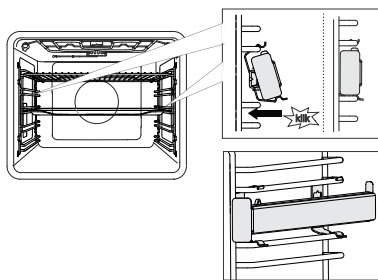

Переставляемые телескопические направляющие устанавливаются на любой высоте между прутками съемных направляющих.

Устанавливайте переставляемые направляющие с левой и правой стороны симметрично. Сначала наденьте верхний зажим направляющей на пруток съемных направляющих и защелкните, затем надавите на нижний зажим до ЩЕЛЧКА (КЛИК), чтобы зафиксировать переставляемую направляющую.

ПРИМЕЧАНИЕ. Переставляемые направляющие можно устанавливать на любой высоте между уровнями съемных направляющих.

ИНФОРМАЦИЯ!

Переставляемые направляющие нельзя устанавливать на двухуровневые фиксированные телескопические направляющие с частичным выдвиганием, но можно устанавливать на одноуровневые телескопические направляющие с частичным выдвиганием между уровнями 3–4 и 4–5.

Убедитесь, что телескопические направляющие правильно повернуты и выдвигаются наружу, то есть из духовки.

Встроенный выключатель

(в зависимости от модели)

При открывании дверцы во время работы прибора встроенный выключатель отключает вентилятор и нагревательные элементы. После закрывания дверцы выключатель снова включает работу прибора.

Охлаждающий вентилятор

Прибор оборудован охлаждающим вентилятором, который охлаждает корпус, дверцу и панель управления прибора.

Для дополнительного охлаждения вентилятор продолжает работать еще некоторое время после выключения прибора.

Оборудование духовки

ПРЕДОСТЕРЕЖЕНИЕ!

Перед пиролизической очисткой подождите, пока духовка остынет, и извлеките все оборудование, включая телескопические направляющие (в зависимости от модели).



РЕШЕТКА используется для приготовления продуктов под грилем, также на нее можно ставить посуду и противни с блюдом.

ИНФОРМАЦИЯ!

Решетка оборудована ограничителем, поэтому при извлечении немного приподнимайте решетку спереди.

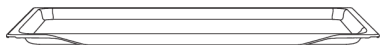

МЕЛКИЙ ПРОТИВЕНЬ предназначен для приготовления плоской и мелкой выпечки. Также может использоваться для сбора жира и мясного сока.

ПРЕДОСТЕРЕЖЕНИЕ!

Мелкий противень может деформироваться во время нагрева в духовке. После остывания противень восстанавливает первоначальную форму. Деформация не влияет на функциональность противня.



УНИВЕРСАЛЬНЫЙ ГЛУБОКИЙ ПРОТИВЕНЬ предназначен для приготовления овощей и влажной выпечки. Также может использоваться для сбора жира и мясного сока.



ИНФОРМАЦИЯ!

При приготовлении не устанавливайте универсальный глубокий противень на 1-й уровень направляющих.



Температурный **ЗОНД (BAKESENSOR)**.



ПРЕДОСТЕРЕЖЕНИЕ!

Во время работы прибор и его некоторые доступные части сильно нагреваются.

Пользование прибором

Подготовка к первому использованию

- Выньте оборудование и упаковку (картон, пенопласт) из духовки.
- Протрите оборудование и внутренние поверхности духовки влажной тканью. Не используйте грубую ткань и абразивные чистящие средства.
- Перед первым использованием прогрейте пустую духовку в течение 1 часа с использованием режима Классический нагрев (сверху + снизу) при температуре 250°C. При первом нагреве духовки появляется характерный запах нового прибора, поэтому хорошо проветривайте помещение.

Первое включение

После первого подключения прибора к электросети и в случае длительного отключения электроэнергии на дисплее мигает время 12:00.

Сначала выберите и подтвердите следующие общие настройки.



ИНФОРМАЦИЯ!

Для изменения настроек вращайте **ПЕРЕКЛЮЧАТЕЛЬ**. Чтобы подтвердить настройку, нажмите на **ПЕРЕКЛЮЧАТЕЛЬ** или на сенсор **start | stop**.

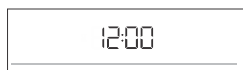

1. УСТАНОВКА ВРЕМЕНИ

Установите текущее время. Сначала установите и подтвердите минуты, затем установите и подтвердите часы.



ИНФОРМАЦИЯ!

Чтобы изменить текущее время, см. раздел «Общие настройки».



2. ЯРКОСТЬ ДИСПЛЕЯ

По умолчанию установлен средний уровень яркости. На дисплее отображаются надпись **brht** и текущее значение яркости дисплея. Вращайте **ПЕРЕКЛЮЧАТЕЛЬ**, чтобы увеличить или уменьшить яркость дисплея.



3. ГРОМКОСТЬ ЗВУКОВЫХ СИГНАЛОВ

По умолчанию установлен средний уровень громкости. На дисплее отображаются надпись **Vol** и текущее значение громкости звукового сигнала. Вращайте **ПЕРЕКЛЮЧАТЕЛЬ**, чтобы увеличить или уменьшить громкость.

После подтверждения настроек на дисплее отобразится текущее время суток.

Установка параметров работы духовки

Интерфейс предоставляет на выбор несколько режимов работы:

- Профессиональный режим (pro bake)
- Автоматический режим (auto bake)
- Дополнительные функции (extra bake)
- Пошаговое приготовление (STEP) в профессиональном режиме (pro bake)
- Автоматические программы в автоматическом режиме (auto bake)

ИНФОРМАЦИЯ!

- Для перемещения между настройками вращайте **ПЕРЕКЛЮЧАТЕЛЬ**.
- Чтобы подтвердить настройку, нажмите на **ПЕРЕКЛЮЧАТЕЛЬ** или на сенсор **start | stop**.
- Линия и стрелка указывают положение настраиваемого параметра на дисплее.
- Нажмите и удерживайте сенсор **start | stop**, чтобы запустить программу.



pro bake **ПРОФЕССИОНАЛЬНЫЙ РЕЖИМ (pro bake)**

Режим позволяет самостоятельно устанавливать параметры приготовления: режим нагрева, температуру, предварительный нагрев духовки и продолжительность работы.

Нажмите сенсор **pro bake** и установите:

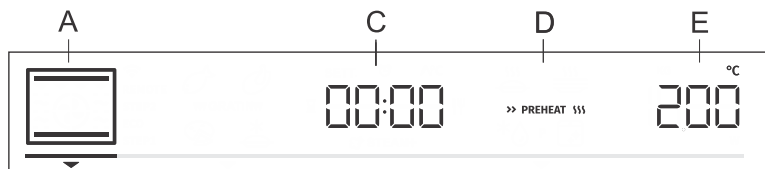

A режим нагрева

C продолжительность приготовления

D предварительный нагрев

E температура

Дополнительно можно установить:

- функции времени (см. раздел «Программирование времени работы духовки»)
- пошаговое приготовление (STEP) (см. раздел «Пошаговое приготовление»)
- запекание (GRATIN) (см. раздел «Пуск приготовления»)

Предварительный нагрев

Используется для быстрого нагрева духовки до определенной температуры.

Для выбора предварительного нагрева поверните **ПЕРЕКЛЮЧАТЕЛЬ** в положение **PREHEAT** (см. рисунок, поз. D). Подтвердите выбор. Затем выберите **ПЕРЕКЛЮЧАТЕЛЕМ** ярко подсвеченную надпись и подтвердите выбор. Функция включится.

После достижения заданной температуры предварительный нагрев отключается, и раздается звуковой сигнал. Откройте дверцу и вставьте блюдо. Программа автоматически продолжит приготовление с выбранными настройками.

ИНФОРМАЦИЯ!









Если включена функция предварительного нагрева, невозможно запрограммировать отсрочку старта.

ВЫБОР РЕЖИМА РАБОТЫ





ИНФОРМАЦИЯ!

Функции и оборудование прибора различаются в зависимости от модели.

режим	Использование
 ☑ STEAM +	КЛАССИЧЕСКИЙ НАГРЕВ (СВЕРХУ + СНИЗУ)¹⁾ Традиционное приготовление блюд на одном уровне, приготовление суфле и приготовление при низкой температуре (медленное приготовление). Благодаря добавлению пара продукты лучше подрумяниваются и приобретают более хрустящую корочку.
	БОЛЬШОЙ ГРИЛЬ + НАГРЕВ СНИЗУ Быстрое приготовление на одном уровне и запекание верха блюда до хрустящей корочки.
	ТУРБО-РЕЖИМ Этот режим позволяет приготовить блюдо с равномерной хрустящей корочкой со всех сторон. Режим также можно использовать для первого шага при пошаговом приготовлении мяса, так как он позволяет быстро подрумянивать мясо снаружи на первом этапе и медленно готовить на втором этапе. Мясо получается сочным с румяной корочкой.
	БОЛЬШОЙ ГРИЛЬ Для приготовления большого количества плоских продуктов (тосты, горячие бутерброды, колбаски гриль, стейки, рыба, шашлычки), а также для запекания и получения хрустящей корочки. Вся поверхность под верхними нагревательными элементами равномерно нагревается. Максимальная температура: 240°C.
	БОЛЬШОЙ ГРИЛЬ + РАБОТА ВЕНТИЛЯТОРА Для запекания птицы и крупных кусков мяса на гриле.
	ПИЦЦА Оптимальный режим для приготовления пиццы и выпечки с повышенным содержанием влаги. Для приготовления на одном уровне, когда нужно быстро испечь блюдо с хрустящей корочкой.
 ☑ STEAM +	ВЕНТИЛЯЦИОННЫЙ НАГРЕВ¹⁾ Вентиляционный нагрев создает постоянную циркуляцию горячего воздуха вокруг готовящегося блюда. Это подсушивает поверхность блюда, и в результате образуется более толстая корочка. Режим подходит для приготовления мяса, выпечки и овощей, а также для сушки продуктов на одном или нескольких уровнях одновременно. Благодаря добавлению пара продукты лучше подрумяниваются и приобретают более хрустящую корочку.
	КЛАССИЧЕСКИЙ НАГРЕВ + РАБОТА ВЕНТИЛЯТОРА Для равномерного приготовления блюд на одном уровне и приготовления суфле.
 ☑ STEAM +	ИНТЕНСИВНОЕ ЗАПЕКАНИЕ (AIR FRY)¹⁾ Этот режим позволяет запекать продукты до хрустящей корочки без добавления жира. Так можно готовить более полезные варианты любимых блюд фастфуда, уменьшая их калорийность. Режим подходит для небольших кусков мяса, рыбы, овощей и готовой замороженной пищи (картофель фри, куриные медальоны). Благодаря добавлению пара продукты лучше подрумяниваются и приобретают более хрустящую корочку.

Продолжение таблицы

режим	Использование
	ГРИЛЬ + ВЕНТИЛЯЦИОННЫЙ НАГРЕВ Вентиляционный нагрев создает постоянную циркуляцию горячего воздуха вокруг готовящегося блюда. Это подсушивает поверхность блюда, и в сочетании с инфракрасным нагревателем (грилем) позволяет красиво подрумянить корочку. Для быстрого приготовления мяса и овощей.
	ДЕЛИКАТНОЕ ПРИГОТОВЛЕНИЕ Щадящее и контролируемое медленное приготовление деликатных блюд (мягкие куски мяса) и приготовление выпечки с хрустящим низом.
	ГРИЛЬ + НАГРЕВ СНИЗУ + РАБОТА ВЕНТИЛЯТОРА Оптимальный режим для приготовления дрожжевой выпечки, всех видов хлеба, также используется для консервирования.

1) На этих режимах можно готовить с добавлением пара (см. раздел «Пуск приготовления»).

ИНФОРМАЦИЯ!

На этих режимах можно использовать функцию Запекание (gratin) (см. раздел «Пуск приготовления»).

Чтобы запустить приготовление, нажмите и удерживайте сенсор **start | stop**. На дисплее отображаются выбранные настройки.

Пошаговое приготовление

Этот режим позволяет запрограммировать приготовление в два этапа (объединить два последовательных шага в одном приготовлении).

Пошаговое приготовление настраивается в режиме **pro bake**. Нажмите и удерживайте сенсор **pro bake**. На дисплее загорится STEP1 (первый шаг приготовления). Приготовление можно настроить в виде комбинации двух шагов (STEP1 и STEP2).

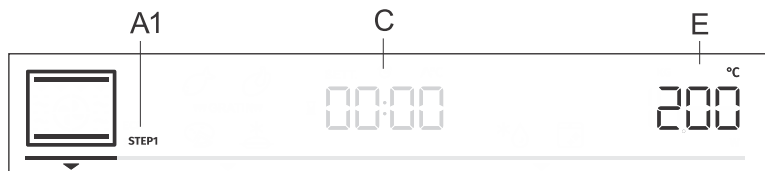

A1 первый шаг приготовления STEP1, (STEP2)

C продолжительность/завершение приготовления (см. раздел «Программирование времени работы духовки»)

E температура

Вращая ПЕРЕКЛЮЧАТЕЛЬ, задайте настройки для шага STEP1. Установите режим нагрева и температуру. Также можно задать предварительный нагрев духовки и продолжительность шага. Подтвердите выбор, нажав на ПЕРЕКЛЮЧАТЕЛЬ или на сенсор **start | stop**.

При желании можно настроить шаг STEP2. Сначала нажмите сенсор **pro bake** и задайте настройки для шага STEP2. Также можно установить отсрочку старта, но невозможно установить предварительный нагрев духовки.

Если вы не хотите устанавливать второй шаг, нажмите и удерживайте сенсор **pro bake**.

Чтобы запустить приготовление, нажмите и удерживайте сенсор **start|stop**. Духовка начнет приготовление с настройками шага STEP1. После завершения шага STEP1 включится приготовление с настройками шага STEP2.



auto bake **АВТОМАТИЧЕСКИЙ РЕЖИМ (auto bake)**

Этот режим предлагает специальные режимы нагрева и автоматические программы (предустановленные программы для некоторых видов блюд).

СПЕЦИАЛЬНЫЕ РЕЖИМЫ НАГРЕВА

Нажмите сенсор **auto bake** и установите:





В специальный режим нагрева

С продолжительность приготовления (см. раздел «Программирование времени работы духовки»)

Е температура

Вращая ПЕРЕКЛЮЧАТЕЛЬ, задайте настройки. Отображаются предустановленные значения.

Вы можете поменять температуру и продолжительность приготовления.

режим	Использование
	ПРИГОТОВЛЕНИЕ ЗАМОРОЖЕННЫХ ПРОДУКТОВ¹⁾ Этот режим позволяет быстро готовить замороженные продукты без предварительного разогрева. Подходит для готовых замороженных продуктов (хлебобулочные изделия, круассаны, лазанья, картофель фри, куриные медальоны), мяса и овощей.
	ПИЦЦА¹⁾ Оптимальный режим для приготовления пиццы и выпечки с повышенным содержанием влаги. Для приготовления на одном уровне, когда нужно быстро испечь блюдо с хрустящей корочкой.
	МЕДЛЕННОЕ ПРИГОТОВЛЕНИЕ²⁾ Деликатное, медленное и равномерное приготовление мяса, рыбы и выпечки на одном уровне. При таком способе мясо сохраняет больше влаги и остается сочным и мягким, а выпечка равномерно подрумянивается и пропекается. Температурный диапазон режима: от 140°C до 220°C.
	ИНТЕНСИВНОЕ ЗАПЕКАНИЕ (AIR FRY)¹⁾ Этот режим позволяет запекать продукты до хрустящей корочки без добавления жира. Так можно готовить более полезные варианты любимых блюд фастфуда, уменьшая их калорийность. Режим подходит для небольших кусков мяса, рыбы, овощей и готовой замороженной пищи (картофель фри, куриные медальоны).

¹⁾ На этих режимах можно использовать функцию Запекание (*gratin*) (см. раздел «Пуск приготовления»).

²⁾ Данный режим используется для определения класса энергоэффективности в соответствии со стандартом EN 60350-1.

Предварительный нагрев

Некоторые блюда в режиме auto bake включают этап предварительного нагрева духовки. Символ предварительного нагрева ярко подсвечивается на дисплее. После достижения заданной температуры предварительный нагрев отключается, и раздается звуковой сигнал. Откройте дверцу и вставьте блюдо. Программа автоматически продолжит приготовление с выбранными настройками.

ИНФОРМАЦИЯ!

Если включена функция предварительного нагрева, невозможно запрограммировать отсрочку старта.

Автоматические программы

Автоматический режим (auto bake) предлагает большое количество автоматических программ (прибор рекомендует оптимальный режим нагрева, температуру и время приготовления в зависимости от блюда).

Нажмите и удерживайте сенсор **auto bake**, чтобы вывести автоматические программы на дисплей (см. таблицу). Предустановленный режим нагрева, температуру и продолжительность можно поменять по своему усмотрению. Для некоторых программ также можно ввести вес блюда. Подтвердите выбранные настройки нажатием на **ПЕРЕКЛЮЧАТЕЛЬ**. Нажмите и удерживайте сенсор **start | stop** для запуска работы. На дисплее отображаются предустановленные значения.

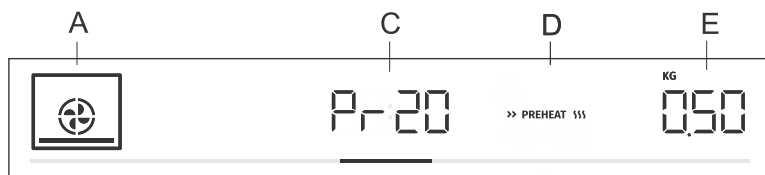

A режим нагрева

C обозначение автоматической программы/продолжительность программы

D предварительный нагрев духовки

E выбранное количество

Обозначение	Название программы	Оборудование	Уровень	Предварительный нагрев	Предустановка
Pr01	отсадное печенье	мелкий противень	3	да	нет
Pr02	кексы, маффины	мелкий противень	3	да	нет
Pr03	Пирог из сдобного теста	форма на решетке	2	да	нет
Pr04	выпечка из дрожжевого теста	мелкий противень	2	да	нет
Pr05	выпечка из слоеного теста	мелкий противень	2	да	нет
Pr06	яблочный пирог	форма на решетке	2	нет	нет
Pr07	яблочный штрудель	мелкий противень	2	нет	нет
Pr08	шоколадное суфле	форма на решетке	3	да	нет
Pr09	подъем теста	мелкий противень	2	нет	нет
Pr10	Хлеб	мелкий противень	2	да	нет

Продолжение таблицы

Объём	Название программы	Оборудование	Уровень	Предварительный нагрев	Переворачивание
Pr11	жаркое из свинины	небольшая форма для запекания на решетке	2	нет	нет
Pr12	запеченная говядина	небольшая форма для запекания на решетке	2	нет	нет
Pr13	птица, целиком	решетка и противень для сбора сока	2	нет	через 2/3 времени приготовления
Pr14	птица, небольшие кусочки	решетка и противень для сбора сока	3	нет	через 2/3 времени приготовления
Pr15	мясной хлеб	форма на решетке	2	нет	нет
Pr16	стейк из говядины в духовке	решетка и противень для сбора сока	4	нет	через 2/3 времени приготовления
Pr17	мясо, медленное приготовление	небольшая форма для запекания на решетке	2	да	нет
Pr18	запеченная рыба	решетка и противень для сбора сока	4	нет	через 2/3 времени приготовления
Pr19	запеченный картофель, дольки	универсальный глубокий противень	3	нет	нет
Pr20	овощное суфле	форма на решетке	2	нет	нет
Pr21	лазанья	форма на решетке	2	нет	нет
Pr22	пицца	мелкий противень	1	да	нет

ИНФОРМАЦИЯ!

На некоторых автоматических программах можно использовать функцию Запекание (gratin) (см. раздел «Пуск приготовления»).

ПРОГРАММИРОВАНИЕ ВРЕМЕНИ РАБОТЫ ДУХОВКИ

Вращая ПЕРЕКЛЮЧАТЕЛЬ, выберите функции времени.



Продолжительность приготовления

Данная функция позволяет запрограммировать продолжительность работы духовки.

На дисплее загорится символ продолжительности приготовления . Вращая ПЕРЕКЛЮЧАТЕЛЬ, установите необходимое время работы. Нажмите сенсор **start | stop** для подтверждения настройки.

Нажмите и удерживайте сенсор **start | stop** для запуска работы.



Отсрочка старта

ИНФОРМАЦИЯ!

Отсрочку старта невозможно установить при включении предварительного нагрева духовки.

Используйте эту функцию, если вы хотите отложить запуск приготовления на более позднее время. Поставьте блюдо в духовку, выберите режим работы и температуру. Затем установите продолжительность приготовления и время, к которому блюдо должно быть готово.

Пример:

Текущее время: 12.00

Продолжительность приготовления: 2 часа

Конец приготовления: в 18.00

На дисплее загорится символ продолжительности приготовления  (например, 2.00). Подтвердите настройку нажатием на ПЕРЕКЛЮЧАТЕЛЬ. Вращая ПЕРЕКЛЮЧАТЕЛЬ, установите время, к которому блюдо должно быть готово (например, 18.00). На дисплее отобразится время окончания приготовления (18.00). Подтвердите настройку нажатием на ПЕРЕКЛЮЧАТЕЛЬ.

Нажмите и удерживайте сенсор **start | stop** для запуска работы.

Духовка переходит в частичный режим ожидания (яркость дисплея приглушается). Духовка автоматически включится с заданными настройками (в 16.00) и выключится в установленное время (в 18.00).

ИНФОРМАЦИЯ!

На дисплее попеременно отображается время окончания работы духовки и текущее время суток.

По истечении установленного времени духовка автоматически прекратит работу. На дисплее попеременно отображаются надпись **End** и время **00.00**. Раздается звуковой сигнал, который можно выключить нажатием на любой сенсор, или через 1 минуту сигнал выключится автоматически.



ПРЕДОСТЕРЕЖЕНИЕ!

Эта функция не подходит для продуктов, требующих предварительного нагрева духовки.

Не оставляйте скоропортящиеся продукты в духовке надолго. Перед использованием этой функции проверьте, правильно ли установлено текущее время.



Будильник

Будильник можно использовать независимо от духовки.

Максимальное время функции: 24 часа. При отсчете времени будильника последняя минута отображается в секундах.

Вращая ПЕРЕКЛЮЧАТЕЛЬ, выберите значок  и подтвердите выбор. Вращая ПЕРЕКЛЮЧАТЕЛЬ, установите время будильника. Подтвердите настройку нажатием на ПЕРЕКЛЮЧАТЕЛЬ.



ИНФОРМАЦИЯ!

Чтобы сбросить любую функцию времени, нажмите и удерживайте ПЕРЕКЛЮЧАТЕЛЬ.



ИНФОРМАЦИЯ!

Последние использованные значения функций времени сохраняются и отображаются как предустановленные при повторном использовании функций. Вы можете отключить эти настройки (см. раздел «Общие настройки, Адаптивная функция»).



extra bake **ДОПОЛНИТЕЛЬНЫЕ ФУНКЦИИ (extra bake)**

Нажмите на сенсор **extra bake**, чтобы отобразить на дисплее дополнительные функции с предустановленными значениями.

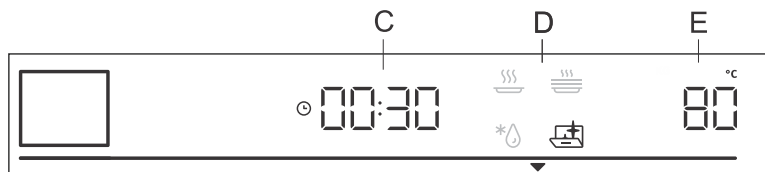

C продолжительность работы

D программа

E предустановленная температура

Вращая ПЕРЕКЛЮЧАТЕЛЬ, выберите программу. Отображаются предустановленные значения. Для некоторых программ можно устанавливать температуру и продолжительность работы.

ИНФОРМАЦИЯ!

Для перемещения между программами вращайте **ПЕРЕКЛЮЧАТЕЛЬ**. Чтобы подтвердить настройку, нажмите на **ПЕРЕКЛЮЧАТЕЛЬ** или на сенсор **start | stop**.



1. Aqua Clean

Используется для удаления пятен и остатков пищи с внутренних стенок духовки (см. раздел «Очистка и обслуживание»).



2. Размораживание

Используется для постепенного размораживания продуктов (тортов, пирогов, выпечки, хлеба, булочек, а также фруктов глубокой заморозки). Предустановленные параметры программы можно менять (температура, продолжительность работы).

По прошествии половины времени переверните продукты, перемешайте их или разделите кусочки, примерзшие друг к другу.



3. Подогрев блюда

Эта функция используется для поддержания температуры приготовленных блюд. Можно установить температуру, время начала и окончания подогрева.



4. Подогрев посуды

Предназначен для подогрева посуды (тарелок, чашек), чтобы блюда и напитки дольше оставались горячими после подачи. Можно установить температуру, время начала и окончания подогрева.



5. Пиролиз

Эта функция предназначена для автоматической очистки духовки. В ходе очистки духовка нагревается до высокой температуры, при которой остатки жира и другие загрязнения сгорают и превращаются в золу.

ОБЩИЕ НАСТРОЙКИ

Нажмите и удерживайте сенсор **extra bake**. На дисплее на несколько секунд загорится надпись **SEtt**, затем отобразится меню общих настроек.



💡 ИНФОРМАЦИЯ!

Для перемещения между настройками вращайте **ПЕРЕКЛЮЧАТЕЛЬ**. Чтобы подтвердить настройку, нажмите на **ПЕРЕКЛЮЧАТЕЛЬ** или на сенсор **start | stop**.



1. Время

Вращая **ПЕРЕКЛЮЧАТЕЛЬ**, установите текущее время суток. На дисплее отображается надпись **CLoc**. После подтверждения выберите 12- или 24-часовой формат отображения времени. Подтвердите и затем установите текущее время суток. Сначала установите и подтвердите минуты, затем установите и подтвердите часы.



2. Громкость звуковых сигналов

Имеется три уровня громкости звуковых сигналов. Вращая **ПЕРЕКЛЮЧАТЕЛЬ**, выберите настройку **VoL**. Подтвердите выбор и настройте уровень громкости. Имеется четыре уровня громкости звуковых сигналов (**OFF** (выкл.) (нет полосок), одна, две или три полоски).



3. Яркость дисплея

Имеется три уровня яркости дисплея. Вращая **ПЕРЕКЛЮЧАТЕЛЬ**, выберите настройку **brht**. Подтвердите выбор и настройте яркость дисплея. Имеется три уровня яркости (одна, две или три полоски).

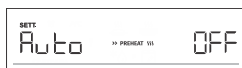

4. Автоматический предварительный нагрев

Функция автоматически добавляет быстрый предварительный нагрев духовки к режимам нагрева, которые позволяют его использовать. Вращая **ПЕРЕКЛЮЧАТЕЛЬ**, выберите настройку **Auto**. Выберите, включить **On** или выключить **OFF** функцию.



5. Шаббат

Эта функция позволяет поддерживать температуру блюд в духовке без необходимости включать и выключать духовку.

Вращая ПЕРЕКЛЮЧАТЕЛЬ, выберите настройку **Sabb**. Вращая ПЕРЕКЛЮЧАТЕЛЬ, выберите, включить On или выключить OFF функцию.

По умолчанию функция выключена, но ее можно включить. Установите продолжительность работы функции от 24 до 72 часов. Подтвердите выбор. Нажмите и удерживайте сенсор **start | stop**, чтобы запустить отсчет времени.

В духовке горит освещение. Все звуки и работа выключены, кроме сенсора **on | off**.

ИНФОРМАЦИЯ!

В случае отключения электроэнергии функция «Шаббат» выключается, и духовка возвращается в исходное состояние.



6. Ночной режим дисплея

Эта функция автоматически уменьшает яркость дисплея до минимальной в ночное время суток (с 20.00 до 6.00). Выберите настройку **nGht**. Вращая ПЕРЕКЛЮЧАТЕЛЬ, выберите, включить On или выключить OFF функцию.



7. Режим ожидания

Эта функция включает или выключает отображение текущего времени суток на дисплее. Выберите настройку **hidE**. Вращая ПЕРЕКЛЮЧАТЕЛЬ, выберите, включить On или выключить OFF функцию.



8. Адаптивная функция

Эта функция позволяет использовать настройки температуры и времени предыдущего приготовления. По умолчанию функция включена, но ее можно отключить.

Если функция включена, на дисплее отображается заданная продолжительность последнего приготовления. Учитываются значения последнего приготовления, которое длилось не менее 1 минуты.

На дисплее отображается **AdPt**. Чтобы отключить функцию, поверните ПЕРЕКЛЮЧАТЕЛЬ и выберите OFF. Чтобы снова включить функцию, выполните те же действия. Выберите On на дисплее.



9. WIFI (в зависимости от модели)

Включение и выключение подключения прибора к сети WIFI.

Выберите настройку **Conn**. Вращая ПЕРЕКЛЮЧАТЕЛЬ, выберите, включить On или выключить OFF функцию.



10. Заводские настройки

Эта функция позволяет восстановить заводские настройки прибора. На дисплее отображается надпись **FACT**. ПЕРЕКЛЮЧАТЕЛЕМ выберите **FACT**, чтобы выполнить восстановление заводских настроек, и подтвердите, нажав и удерживая сенсор **start/stop**.



ПРЕДОСТЕРЕЖЕНИЕ!

После сбоя электропитания или отключения прибора от электросети настройки дополнительных функций хранятся в течение нескольких минут. По истечении этого времени все настройки, кроме громкости звукового сигнала и яркости дисплея, возвращаются к значениям по умолчанию.

Пуск приготовления



start|stop

Чтобы запустить приготовление, нажмите и удерживайте сенсор **start | stop**.

Пока духовка в первый раз не достигнет заданной температуры, на дисплее попеременно мигают текущая температура и заданная температура. Индикатор температуры мигает и при достижении заданной температуры гаснет.



ИНФОРМАЦИЯ!

Если не включена ни одна из функций времени, на дисплее отображается время, прошедшее с момента начала приготовления. Когда духовка достигнет заданной температуры, раздастся короткий звуковой сигнал.

*** GRATIN ***

Запекание (Gratin)

Функцию можно включить через 10 минут после начала приготовления (на дисплее загорается значок **GRATIN**). Выберите функцию, вращая **ПЕРЕКЛЮЧАТЕЛЬ**, и подтвердите, нажав на него. На дисплее отображается время 10 минут (10:00). Вращая **ПЕРЕКЛЮЧАТЕЛЬ**, установите время запекания.

Чтобы выключить функцию, поверните **ПЕРЕКЛЮЧАТЕЛЬ**. Выберите и подтвердите выключение.

Функция используется на последнем этапе приготовления, например, после добавления посыпки или после завершения приготовления, чтобы дополнительно подрумянить поверхность блюда. Во время запекания на блюде образуется хрустящая золотистая корочка, которая предохраняет блюдо от пересушивания и одновременно придает ему красивый вид и превосходный вкус.

ЗАВЕРШЕНИЕ ПРИГОТОВЛЕНИЯ И ВЫКЛЮЧЕНИЕ ДУХОВКИ

Чтобы выключить приготовление, нажмите и удерживайте сенсор **start | stop**. На дисплее отобразится **End**, и раздастся звуковой сигнал.



ИНФОРМАЦИЯ!

После завершения приготовления все функции времени завершаются и сбрасываются, кроме будильника. На дисплее отображается текущее время суток. Охлаждающий вентилятор продолжает работать еще некоторое время.

После завершения приготовления в желобе для сбора конденсата (под дверцей) может скопиться вода. Протрите желоб губкой или тканью.

Общие советы по приготовлению в духовке

- На время приготовления выньте из духовки все ненужное оборудование.
- Используйте оборудование из термостойких и не отражающих тепло материалов (противни, входящие в комплект поставки, эмалированная посуда, термостойкая стеклянная посуда). Светлые материалы (нержавеющая сталь, алюминий) отражают тепло, поэтому пища в них подвергается меньшему воздействию тепла.
- Всегда задвигайте противни до конца направляющих. При использовании решетки устанавливайте посуду и формы в центр решетки.
- Для получения оптимальных результатов рекомендуется следовать указаниям, приведенным в таблице приготовления. Если вы готовите блюдо в первый раз, выберите минимальную температуру и минимальное время приготовления. После завершения приготовления проверьте результат и при необходимости добавьте время и температуру.
- Во время приготовления не открывайте дверцу духовки без необходимости.
- Не ставьте противни на дно духовки.
- Не устанавливайте универсальный глубокий противень на 1 уровень направляющих во время работы духовки.
- Не накрывайте дно духовки и решетку алюминиевой фольгой.
- При длительном приготовлении можно выключить духовку примерно за 10 минут до конца приготовления и использовать остаточное тепло.
- Формы для выпечки устанавливайте на решетку.
- При одновременном приготовлении на нескольких уровнях устанавливайте универсальный глубокий противень на нижний уровень.
- При приготовлении по рецептам из старых кулинарных книг используйте режим Классический нагрев (сверху + снизу) и устанавливайте температуру на 10°C ниже, чем указано в рецепте.
- При использовании бумаги для выпечки убедитесь, что бумага термостойкая. Аккуратно обрежьте ее по форме для выпечки. Использование бумаги предотвращает прилипание пищи к противню и позволяет легко снимать готовое блюдо с противня.
- При приготовлении крупных кусков мяса и выпечки с высоким содержанием влаги в духовке выделяется большее количество пара, что может привести к образованию конденсата на дверце духовки. Это нормальное явление, которое не влияет на работу прибора. После завершения приготовления насухо протрите дверцу и стекло дверцы.
- При приготовлении продуктов непосредственно на решетке устанавливайте на один уровень ниже под решеткой универсальный глубокий противень, чтобы собирать капающий жир и сок.
- **Предварительный нагрев духовки.** Предварительно нагревайте духовку, если это указано в рецепте или в таблице приготовления в этой инструкции. Если вы используете предварительный нагрев, не ставьте продукты в духовку, пока она полностью не нагреется, если не рекомендовано иное. Температура значительно влияет на конечный результат. Предварительный нагрев рекомендуется для деликатных кусков мяса (филе), а также для дрожжевой выпечки и бисквитного теста, которые обычно имеют более короткое время выпекания. На нагрев пустой духовки расходуется много электроэнергии, поэтому вы можете сэкономить электроэнергию, если будете выпекать мелкую выпечку и пиццу один противень за другим, так как духовка уже разогрета. Блюда, для которых требуется полностью предварительно нагреть духовку, в таблице отмечены одной звездочкой * , блюда, для которых достаточно 5-минутного предварительного нагрева, отмечены двумя звездочками ** . В этом случае не используйте режим Быстрый нагрев духовки.
- **Медленное приготовление.** Этот способ позволяет контролировать приготовление блюд при низкой температуре. Мясной сок равномерно распределяется, и мясо остается сочным и нежным. Подходит для деликатных кусков мяса без костей. Предварительно обжарьте мясо со всех сторон на сковороде при высокой температуре.

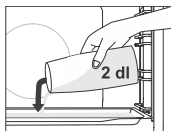





























При режимах **приготовления с добавлением пара** установите мелкий противень в холодную духовку на первый уровень. Налейте в противень не более 200 миллилитров воды. Установите блюдо на второй уровень и запустите приготовление.































ИНФОРМАЦИЯ!

Если вы используете глубокий противень, установите его на один уровень выше, чем указано в таблице приготовления. Для оптимальной работы функции не открывайте дверцу и не добавляйте воду во время приготовления.

Таблица приготовления

Блюдо			 °C	 min
ВЫПЕЧКА И КОНДИТЕРСКИЕ ИЗДЕЛИЯ				
Выпечка в форме				
Пирог из сдобного теста	3		160	30-40
пирог с начинкой	2		180	60-70
мраморный пирог	2		170-180	50-60
пирог из дрожжевого теста, баба с изюмом	2		170-180	45-55
открытый пирог, тарт	3		170-180	35-45
брауни	2		170-180	30-35
Выпечка на противне				
штрудель	2		180-190	60-70
штрудель, замороженный	2		200-210	34-45
бисквитный рулет	3		170-180*	13-18
пышные булочки с начинкой	2		180-190	30-40
Мелкая выпечка				
кексы, маффины	3		160 *	25-35
маффины, 2 уровня	2, 4		155-165 *	30-40
выпечка из дрожжевого теста	2		180 *	17-22
выпечка из дрожжевого теста, 2 уровня	2, 4		160 *	18-25
выпечка из слоеного теста	2		200 *	15-20
выпечка из слоеного теста, 2 уровня	2, 4		170 *	25-30
Печенье				
отсадное печенье	3		150 *	30-40
отсадное печенье, 2 уровня	2, 4		150 *	30-40
отсадное печенье, 3 уровня	1, 3, 5		145 *	40-50
Печенье	3		160-170 *	15-20
печенье, 2 уровня	2, 4		150-160 *	20-25
безе	3		80-100 *	120-150
безе, 2 уровня	2, 4		80-100 *	120-150
макарони (миндальное печенье)	3		130-140 *	15-20























Продолжение таблицы

Блюдо			 °C	 min
макарони (миндальное печенье), 2 уровня	2, 4		130-140 *	15-20
Хлеб				
подъем теста	2		40-45	30-45
хлеб на противне	2		190-200	40-55
хлеб на противне, 2 уровня	2, 4		190-200 *	40-55
формовой хлеб	1		190-200	30-45
формовой хлеб, 2 уровня	2, 4		200-210	30-45
плоский хлеб (фокачча)	2		270	15-25
свежие булочки	3		200-210	10-15
свежие булочки, 2 уровня	2, 4		200-210 *	15-20
тосты	5		240	4-6
горячие бутерброды	5		240	3-5
Пицца и другие блюда				
пицца	1		300 *	4-7
пицца, 2 уровня	2, 4		210-220 *	25-30
замороженная пицца	2		200-220	10-20
замороженная пицца, 2 уровня	2, 4		200-220	10-20
солёный пирог, киш	2		190-200	50-60
бурек	2		180-190	40-50
МЯСО				
Говядина и телятина				
жаркое из говядины (спинка, лопатка), 1,5 кг	2		160-170	130-160
тушеная говядина, 1,5 кг	2		200-210	90-120
вырезка, средняя прожарка, 1 кг	2		170-190 *	40-60
жаркое из говядины, медленное приготовление	2		120-140 *	250-300
стейки из говядины, полная прожарка, толщина 4 см	4		220-230	25-30
котлеты для бургеров, толщина 3 см	4		220-230	25-35
жаркое из телятины, 1,5 кг	2		160-170	120-150
Свинина				

Продолжение таблицы

Блюдо			°C	min
жаркое из свинины, спинка, 1,5 кг	3		170-180	100-130
жаркое из свинины, лопатка, 1,5 кг	3		180-190	90-120
свиная вырезка, 400 г	2		80-100 *	80-100
жаркое из свинины, медленное приготовление	2		100-120 *	200-230
свинные ребрышки, медленное приготовление	2		120-140 *	210-240
свинные отбивные, толщина 3 см	4		220-230	20-25
Птица				
птица, 1,2-2 кг	2		200-220	60-80
фаршированная птица, 1,5 кг	2		170-180	70-90
птица, грудка	2		170-180	45-60
куриные бедрашки, крылышки	3		210-220	25-40
грудка птицы, медленное приготовление	3		100-120 *	60-90
Мясные блюда				
мясной хлеб, 1 кг	2		170-180	60-70
колбаски гриль	4		230 **	8-15
РЫБА И МОРЕПРОДУКТЫ				
рыба целиком, 350 г	4		230-240	12-20
филе рыбы, толщина 1 см	4		220-230	8-12
стейк из рыбы, толщина 2 см	4		220-230	10-15
гребешки	4		230 *	5-10
креветки	4		230 *	3-10
ОВОЩИ				
запеченный картофель, дольки	3		210-220 *	30-40
запеченный картофель, половинки	3		200-210 *	40-50
фаршированный печеный картофель (в кожуре)	3		190-200	30-40
картофель фри, домашний	4		210-220 *	20-30
смесь овощей, ломтики	3		190-200	30-40
фаршированные овощи	3		190-200	30-40
ЗАМОРОЖЕННЫЕ ПРОДУКТЫ				

Продолжение таблицы

Блюдо			 °C	 min
картофель фри	3		210-220	20-25
картофель фри, 2 уровня	2, 4		190-210	30-40
куриные медальоны	4		210-220 *	12-17
рыбные палочки	2		210-220	15-20
лазанья, 400 г	2		200-210	30-40
овощи кусочками	2		190-200	20-30
круассаны	3		170-180	18-23
ЗАПЕКАНКИ, СУФЛЕ И БЛЮДА, ЗАПЕЧЕННЫЕ ПОД СЫРОМ				
мусака с картофелем	2		180-190	35-45
лазанья	2		180-190	35-45
сладкая запеканка	2		160-180	40-60
сладкое суфле	2		160-180*	35-45
блюда, запеченные под сыром	3		170-190	30-45
тортильи с начинкой, энчилады	2		180-200	20-35
сыр для гриля	4		240 **	6-9
ДРУГОЕ				
консервирование	2		180	30
стерилизация	3		125	30
приготовление на водяной бане	2		150-170 *	/
разогрев блюд	3		60-95	/
подогрев посуды	2		75	15

Приготовление с помощью температурного зонда (ΛBAKESENSOR)

(в зависимости от модели)

Температурный зонд позволяет точно контролировать температуру в центре продукта во время приготовления.



ПРЕДОСТЕРЕЖЕНИЕ!

Температурный зонд не должен находиться в непосредственной близости от нагревательных элементов.

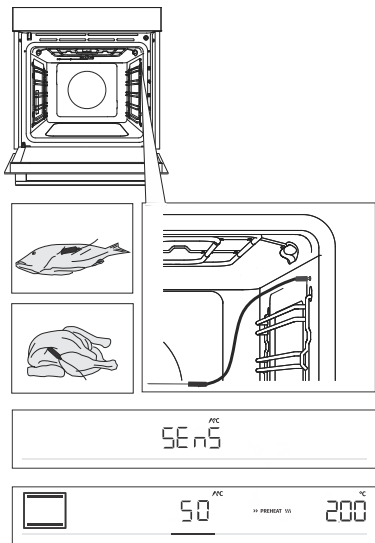

1 Воткните металлический стержень зонда в самую толстую часть продукта.

2 Вставьте штекер зонда в гнездо, расположенное на правой стенке духовки в переднем верхнем углу (см. рисунок). На дисплее отобразится **SEnS**.

ПРИМЕЧАНИЕ. После подсоединения зонда к гнезду предварительно заданные настройки и функции духовки будут удалены.

3 Выберите режим работы и температуру приготовления (в диапазоне до 230°C). На дисплее отобразятся индикатор работы зонда и предустановленная температура, которую можно изменить вращением ПЕРЕКЛЮЧАТЕЛЯ. Затем установите желаемую конечную температуру в центре продукта (в диапазоне от 30°C до 99°C).

ПРИМЕЧАНИЕ. При использовании температурного зонда установка продолжительности приготовления не предусмотрена.

4 Для подтверждения настроек нажмите сенсор **start | stop**.

5 При достижении заданной температуры в центре продукта духовка отключается. На дисплее отображается **End**. Раздается звуковой сигнал, который можно выключить нажатием на любой сенсор, или через 1 минуту сигнал выключится автоматически.



ИНФОРМАЦИЯ!

Во время приготовления на дисплее попеременно отображается заданная и фактическая температура в центре продукта. При необходимости в ходе приготовления можно изменить температуру приготовления или конечную температуру в центре продукта.

Правильное использование зонда в зависимости от вида продукта:

- птица: воткните в самую толстую часть грудки,
- мясо: воткните в самую постную часть, где нет жира,
- небольшие куски мяса с костью: воткните в область рядом с костью,
- рыба: воткните в голову, по направлению к позвоночнику.



ПРЕДОСТЕРЕЖЕНИЕ!

После использования осторожно извлеките зонд из продукта, отсоедините от гнезда и очистите.



ИНФОРМАЦИЯ!

Если вы не используете зонд, извлеките его из духовки.

Рекомендуемая степень прожарки для разных видов мяса

Вид продукта	С кровью	Слабая прожарка	Средняя прожарка	Почти полная прожарка	Полная прожарка
ГОВЯДИНА					
говядина, жаркое	46-48	48-52	53-58	59-65	68-73
говядина, филе	45-48	49-53	54-57	58-62	63-66
ростбиф	45-48	49-53	54-57	58-62	63-66
котлеты для бургеров	49-52	54-57	60-63	66-68	71-74
ТЕЛЯТИНА					
телятина, филе	45-48	49-53	54-57	58-62	63-66
телятина, спинка	45-48	49-53	54-57	58-62	63-66
СВИНИНА					
жаркое, шейная часть	/	/	/	65-70	75-85
свинина, филе	/	/	/	60-69	/
мясной хлеб	/	/	/	/	80-85
ЯГНЯТИНА					
ягнятина	/	60-65	66-71	72-76	77-80
БАРАНИНА					
баранина	/	60-45	66-71	72-76	77-80
КОЗЛЯТИНА					
козлятина	/	60-45	66-71	72-76	77-80
ПТИЦА					
птица, целиком	/	/	/	/	82-90
птица, грудка	/	/	/	/	62-65
РЫБА И МОРЕПРОДУКТЫ					
форель	/	/	/	62-65	/
тунец	/	/	/	55-60	/
лосось	/	/	/	52-55	/

Очистка и обслуживание



ПРЕДОСТЕРЕЖЕНИЕ!

Перед очисткой отключите прибор от электросети и дайте ему остыть.

Дети могут очищать и осуществлять обслуживание прибора только под присмотром!

Внутренние стенки духовки и противни покрыты специальной эмалью, которая имеет гладкую и стойкую поверхность, что существенно облегчает очистку.

Регулярно очищайте прибор и удаляйте крупные загрязнения и известковый налет теплой водой и средством для ручного мытья посуды. Используйте чистую мягкую ткань или губку.

Внешние поверхности: удаляйте загрязнения теплой мыльной водой и мягкой тканью, затем протрите поверхности насухо.

Внутренние поверхности: для пригоревших и сильных загрязнений используйте обычные чистящие средства для духовок. После использования таких средств тщательно протрите поверхность влажной тканью, чтобы удалить все остатки чистящих средств.

Оборудование и направляющие: очищайте теплой мыльной водой и влажной тканью. Для удаления сильных загрязнений рекомендуется замочить оборудование и использовать щетку.

В случае неудовлетворительных результатов повторите очистку.



ИНФОРМАЦИЯ!

Не используйте агрессивные и абразивные чистящие средства (грубые губки и чистящие средства, средства для удаления ржавчины, скребки для стеклокерамики).

Оборудование духовки можно мыть в посудомоечной машине.

Остатки пищи (жир, сахар, белок) могут загореться во время использования прибора, поэтому перед каждым использованием удаляйте сильные загрязнения с внутренних поверхностей духовки и оборудования.

Автоматическая очистка духовки — пиролиз

При пиролитической очистке духовка нагревается до высокой температуры, что позволяет легко очищать внутренние стенки духовки и некоторое оборудование, поставляемое в комплекте (универсальный глубокий противень, мелкий противень, решетка, съемные направляющие). В процессе очистки жир и другие загрязнения сгорают и превращаются в золу.

Имеется три степени пиролитической очистки (интенсивности очистки) с различной продолжительностью:

Степень	Интенсивность очистки	Использование	Продолжительность
1	Быстрая очистка	Для легких загрязнений	2 часа
2	Очистка средней интенсивности	Для видимых крупных загрязнений	3 часа
3	Интенсивная очистка	Для стойких и старых загрязнений	4 часа

ИНФОРМАЦИЯ!

Чем сильнее загрязнения, тем более интенсивную степень очистки следует выбрать.

Подготовка к пиролитической очистке

- Удалите крупные загрязнения из духовки.
- Снимите телескопические направляющие и/или телескопические направляющие, переставляемые по высоте, и остальное ненужное оборудование.
- Запускайте пиролитическую очистку после того, как прибор полностью остынет.



1. Нажмите на сенсор **extra bake**, чтобы отобразить на дисплее дополнительные функции. Поверните ПЕРЕКЛЮЧАТЕЛЬ в положение, чтобы загорелись индикаторы  и **P**, и подтвердите выбор. На дисплее отобразятся три степени очистки. Вращая ПЕРЕКЛЮЧАТЕЛЬ, выберите степени очистки. Чем сильнее загрязнения, тем более интенсивную степень очистки следует выбрать. По умолчанию установлена средняя степень. Подтвердите выбор нажатием на ПЕРЕКЛЮЧАТЕЛЬ. Нажмите сенсор **start/stop**. Начнется отсчет времени.



2. Через некоторое время дверца духовки автоматически заблокируется в целях безопасности. Во время блокировки на дисплее отображается надпись **Loc**.



3. После завершения программы на дисплее отобразится надпись **End**, и раздастся звуковой сигнал.

- Во время пиролитической очистки могут выделяться неприятные запахи и дым, а также образовываться раздражающие пары и газы. Обеспечьте хорошую вентиляцию помещения и не задерживайтесь в нем долго. Не позволяйте детям и домашним животным приближаться к духовке во время пиролитической очистки.

- После завершения пиролитической очистки и охлаждения духовки дверца духовки автоматически разблокируется.
- Когда духовка полностью остынет, протрите внутренние поверхности теплой водой и мягкой тканью, чтобы удалить остатки пищи, например, золу.
- При стандартной частоте использования духовки рекомендуется проводить пиролитическую очистку один раз в месяц.



ПРЕДОСТЕРЕЖЕНИЕ!

Во время пиролитической очистки остатки пищи и жир могут воспламениться, поэтому перед очисткой удалите все загрязнения из духовки.

Во время пиролитической очистки внешние поверхности прибора сильно нагреваются. Не прикасайтесь к дверце духовки и не вешайте на ручку дверцы горючие предметы, например, кухонные полотенца.

Не пытайтесь открыть заблокированную дверцу духовки (во время пиролитической очистки и охлаждения духовки)! Это может привести к прерыванию процесса очистки и ожогам!

Домашние животные могут быть очень чувствительны к испарениям, появляющимся в результате пиролитической очистки. Рекомендуется вывести животных из кухни на время очистки и хорошо проветрить помещение после ее завершения.

Пиролитическая очистка прилагаемого оборудования

- Оборудование, входящее в комплект духовки, можно очистить с помощью пиролиза, только если духовка оборудована съемными направляющими.
- Установите оборудование на второй или третий уровень направляющих. Не устанавливайте оборудование на первый уровень направляющих.
- После пиролитической очистки подождите, пока оборудование остынет, и очистите его теплой мыльной водой и влажной тканью.



ПРЕДОСТЕРЕЖЕНИЕ!

Если духовка оснащена телескопическими направляющими, пиролитическая очистка оборудования невозможна.



ИНФОРМАЦИЯ!

Для достижения максимального эффекта очистки рекомендуется очищать духовку и оборудование отдельно. При одновременной пиролитической очистке оборудования и духовки внутренние поверхности духовки могут быть очищены не полностью.

Если вы не удовлетворены результатами очистки, рекомендуется повторить процедуру.

В результате пиролитической очистки внутренние стенки и оборудование духовки могут изменить цвет и потускнеть. Это не влияет на работу духовки и оборудования.

Очистка духовки с помощью функции AquaClean

Используйте функцию для удаления пятен и остатков пищи со стенок духовки.

Эта функция наиболее эффективна, если ее регулярно использовать после каждого приготовления.

Перед запуском очистки удалите с внутренних поверхностей духовки крупные загрязнения и остатки пищи.

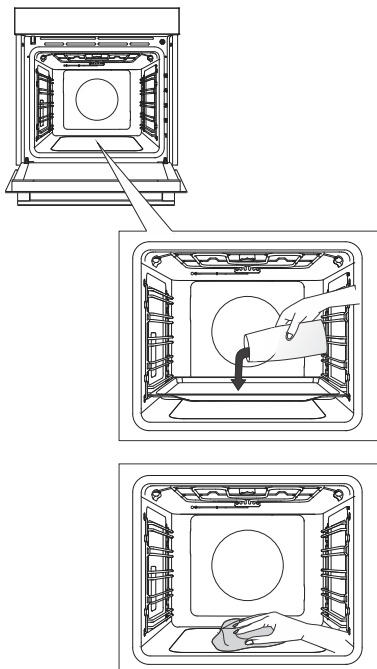

1 Установите мелкий противень на 1-й уровень направляющих и налейте в него 0,4 литра горячей воды.

2 Нажмите на сенсор **extra bake**, чтобы отобразить на дисплее дополнительные функции. Поверните ПЕРЕКЛЮЧАТЕЛЬ в положение . На дисплее отображаются предустановленные настройки.

3 Программа длится 30 минут. После завершения программы на дисплее отображается надпись **End**.

4 После завершения функции осторожно извлеките противень, используя защитные рукавицы или прихватки (в противне может быть немного воды). Протрите загрязнения влажной тканью и мыльной водой. После очистки тщательно протрите поверхность влажной тканью, чтобы удалить все остатки чистящих средств.

ИНФОРМАЦИЯ!

В случае неудовлетворительных результатов (при сильных загрязнениях) повторите очистку.

ПРЕДОСТЕРЕЖЕНИЕ!

Перед включением функции Aqua Clean дайте духовке полностью остыть.

Снятие съемных и фиксированных телескопических направляющих

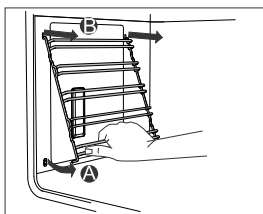
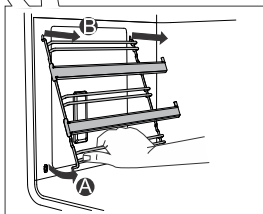
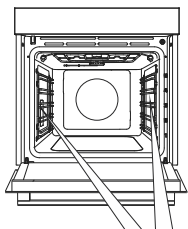

A Приподнимите направляющие снизу и отведите от стенки духовки.

B Извлеките из гнезд.



ИНФОРМАЦИЯ!

При снятии направляющих будьте осторожны, чтобы не повредить эмаль.

Снятие и установка дверцы и стекла дверцы духовки

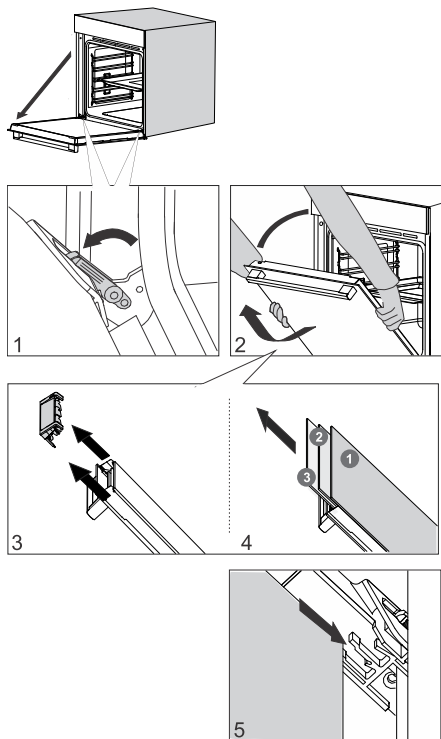

1 Полностью откройте дверцу духовки.

2 Дверца духовки соединена с шарнирами с помощью специальных держателей, на которых имеются фиксаторы. Поднимите фиксаторы на 90° по направлению к дверце. Медленно закрывайте дверцу до угла 45° (относительно закрытого положения дверцы), затем приподнимите дверцу и аккуратно снимите.

Стекла дверцы можно очищать изнутри, но перед этим их необходимо вынуть из дверцы. Сначала выполните действия, описанные в пункте 2, но не снимайте дверцу.

3 Снимите вентиляционную крышку. Для этого возьмите ее руками с левой и правой стороны. Слегка потяните на себя и снимите.

4 Возьмитесь за верхний край стекла дверцы и извлеките. Прочелайте то же самое со вторым и третьим стеклом (в зависимости от модели).

5 Стекла устанавливаются в обратном порядке.

ИНФОРМАЦИЯ!

Устанавливайте дверцу в обратном порядке. Если дверца неправильно открывается или закрывается, проверьте, правильно ли выемки на шарнирах сели в гнездах.

ПРЕДОСТЕРЕЖЕНИЕ!

Шарниры дверцы духовки имеют мощную пружину и могут сильно защелкнуться. Поэтому при снятии и установке дверцы открывайте оба фиксатора до упора.

Плавное открывание и закрывание дверцы

Дверца оборудована системой, которая предотвращает резкое закрывание дверцы. Система обеспечивает легкое, тихое и плавное открывание и закрывание. Достаточно легко подтолкнуть дверцу (под углом до 15° относительно открытого положения дверцы), чтобы она самостоятельно и плавно закрылась.

ПРЕДОСТЕРЕЖЕНИЕ!

Если открывать или закрывать дверцу с усилием, то дверца откроется или закроется обычным способом во избежание поломки системы плавного закрывания.

Замена лампочки освещения

Лампочка является расходным материалом, и гарантия на нее не распространяется. Перед заменой лампочки извлеките оборудование из духовки.

Галогенная лампочка: G9, 230 V, 25 W.

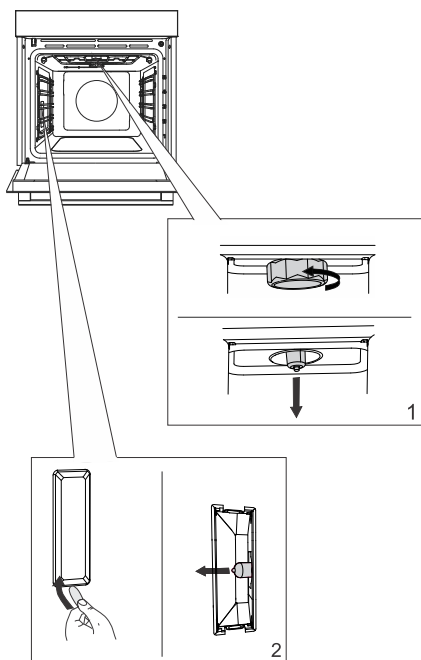

1 Открутите (против часовой стрелки) и снимите крышку. Извлеките галогенную лампочку.

2 С помощью плоского пластикового предмета снимите крышку. Извлеките галогенную лампочку.

 **ИНФОРМАЦИЯ!**
Будьте осторожны, чтобы не повредить эмаль.
Используйте защитные средства во избежание ожогов.

 **ПРЕДОСТЕРЕЖЕНИЕ!**
Перед заменой лампочки отключите прибор от электросети.

Таблица ошибок и неисправностей

Таблица ошибок и неисправностей

Ремонт прибора в течение гарантийного срока может производить только специалист авторизованного сервисного центра.

Перед ремонтом отключите прибор от электросети, выкрутив предохранитель или выключив главный выключатель или вынув вилку из сетевой розетки.

Неквалифицированное подключение и ремонт могут стать причиной короткого замыкания и поражения электрическим током, поэтому не выполняйте данные работы самостоятельно. Данные работы может производить только авторизованный специалист.

Причиной неполадок в работе могут быть мелкие неисправности, которые можно устранить самостоятельно, руководствуясь указаниями ниже.

Если прибор не работает из-за неправильной эксплуатации или обращения, визит сервисного специалиста в течение гарантийного срока оплачивается пользователем.

Сохраните эту инструкцию по эксплуатации для дальнейшего использования или для передачи следующему владельцу прибора.

Ниже приведены рекомендации по устранению некоторых наиболее распространенных неполадок.

Неисправность/ошибка	Возможная причина
Предохранитель бытовой электропроводки постоянно отключается.	Свяжитесь с сервисом.
Не работает освещение духовни.	Замена лампочки освещения описана в разделе «Замена лампочки освещения».
Панель управления не реагирует, информация на дисплее не меняется.	Отключите прибор от электросети на несколько минут (выкрутив предохранитель или выключив главный выключатель), затем снова подключите к электросети и включите.
На дисплее отображается код ошибки ErrX. Если код ошибки состоит из двух цифр, отображается код ErXX.	Неисправность работы электронного модуля. Отключите прибор от электросети на несколько минут. Если ошибка повторяется, свяжитесь с сервисом.

Если вам не удалось устранить неисправность в соответствии с приведенными рекомендациями, обратитесь в авторизованный сервисный центр. Гарантия на неисправности, возникшие в результате неправильного подключения и использования прибора, не распространяется. В этом случае расходы на ремонт потребитель оплачивает самостоятельно.

Утилизация



Упаковка изготовлена из экологически чистых материалов, которые можно без ущерба для окружающей среды подвергать переработке, складировать на специальных полигонах для хранения отходов и утилизировать. Упаковочные материалы имеют соответствующую маркировку.

Символ на изделии или его упаковке указывает, что оно не подлежит утилизации в качестве бытовых отходов. Изделие следует сдать в соответствующий пункт приема электронного и электрооборудования для последующей утилизации.

Соблюдая правила утилизации изделия, вы поможете предотвратить причинение ущерба окружающей среде и здоровью людей, который возможен вследствие неподобающего обращения с подобными отходами. За более подробной информацией об утилизации изделия просьба обращаться к местным властям, в службу по вывозу и утилизации отходов или в магазин, в котором вы приобрели изделие.

Производитель оставляет за собой право на внесение изменений и неточности в инструкции по эксплуатации.

gorenje

ООО «Горень БТ»: 119180, Москва, Якиманская набережная, д.4, стр.1, этаж 3, пом. I, ком. 55
Якиманская наб., 4, стр. 1.Тел. 8-800-700-05-15

EAC



843563-a1

CE