

► T8DEE48S

BG	Ръководство за употреба	2
	Барабанна сушилня	
RU	Инструкция по эксплуатации	32
	Сушильный барабан	

USER MANUAL



AEG

СЪДЪРЖАНИЕ

1. ИНФОРМАЦИЯ ЗА БЕЗОПАСНОСТ.....	3
2. ИНСТРУКЦИИ ЗА БЕЗОПАСНОСТ.....	5
3. ОПИСАНИЕ НА ПРОДУКТА.....	8
4. КОМАНДНО ТАБЛО.....	9
5. ПРОГРАМА.....	10
6. ОПЦИИ.....	13
7. ПРЕДИ ПЪРВОНАЧАЛНА УПОТРЕБА.....	14
8. ВСЕКИДНЕВНА УПОТРЕБА.....	16
9. ПРЕПОРЪКИ И СЪВЕТИ.....	19
10. ГРИЖИ И ПОЧИСТВАНЕ.....	20
11. ОТСТРАНЯВАНЕ НА НЕИЗПРАВНОСТИ.....	23
12. ТЕХНИЧЕСКИ ДАННИ.....	26
13. АКЕСОАРИ.....	27
14. КРАТКО РЪКОВОДСТВО.....	28
15. ИНФОРМАЦИЯ ЗА ПРОДУКТА ВЪВ ВРЪЗКА С РЕГЛАМЕНТ НА ЕС 1369/2017.....	30

ЗА ПЕРФЕКТНИ РЕЗУЛТАТИ

Благодарим, че избрахте този продукт на АЕГ. Ние го създадохме, за да Ви предоставим безупречна експлоатация в продължение на много години, с иновативни технологии, които ни помагат да направим живота по-лесен – функции, които не можете да откриете при обикновените уреди. Отделете няколко минути за прочит, за да се възползвате от уреда по най-добрия начин.

Посетете нашия уебсайт, за да:



Вижте полезни съвети за употреба, брошури, отстраняване на неизправности, информация за сервиз и ремонт:

www.aeg.com/support



Регистрирайте продукта си за по-добро обслужване:

www.registreaeg.com



Купете аксесоари, консумативи и оригинални резервни части за Вашия уред:

www.aeg.com/shop

ГРИЖИ И ОБСЛУЖВАНЕ НА КЛИЕНТИТЕ

Винаги използвайте оригинални резервни части.

Когато се свързвате с нашия оторизиран отдел „Обслужване“, трябва да имате под ръка следната информация: Модел, PNC (номер на продукт), сериен номер.

Информацията може да се намери на табелата с номинални стойности.

 Предупреждение/Внимание – важна информация за безопасност

 Обща информация и съвети

 Информация за опазване на околната среда

Запазваме си правото на изменения.

1. ИНФОРМАЦИЯ ЗА БЕЗОПАСНОСТ

Преди да започнете инсталиране и експлоатация на този уред, прочетете внимателно предоставените инструкции. Производителят не е отговорен за наранявания или повреди в резултат на неправилна инсталация или употреба. Винаги дръжте инструкциите на безопасно и лесно достъпно място за справка в бъдеще.



– Прочетете доставените инструкции.

1.1 Безопасност за децата и хората с ограничени способности



ВНИМАНИЕ!

Риск от задушаване, нараняване или трайно увреждане.

- Този уред може да бъде използван от деца над 8 годишна възраст, както и лица с намалени физически, сетивни и умствени възможности или лица без опит и познания, само ако те са под наблюдение или бъдат инструктирани относно безопасната употреба на уреда и възможните рискове.
- Деца между 3- и 8-годишна възраст и хора с тежки или комплексни увреждания трябва да се държат далеч от уреда, освен ако не са под постоянно наблюдение.
- Деца под 3-годишна възраст трябва да се държат далеч от уреда, освен ако не са под постоянно наблюдение.
- Не позволявайте на деца да си играят с уреда.
- Дръжте всички опаковки далеч от деца и изхвърлете опаковките по местните правила.
- Пазете препаратите далеч от деца.
- Пазете децата и домашните любимци далеч от уреда, когато вратичката е отворена.

- Ако уредът има устройство за детска безопасност, то трябва да се активира.
- Деца не трябва да извършват почистване или поддръжка на уреда без надзор.

1.2 Основна безопасност

- Не променяйте предназначението на уреда.
- Ако барабанната сушилня се постави върху горната част на пералната машина, използвайте набора за надстройване. Наборът за надстройване, предоставен от упълномощен представител, може да бъде използван само с уреда, посочен в инструкциите, които са предоставени с принадлежността. Прочетете внимателно преди инсталиране (вж. в брошурата за Инсталиране).
- Уредът може да се инсталира като свободностоящ или под кухненския плот като спазвате съответното разстояние (вж. в брошурата за Инсталиране).
- Не инсталирайте уреда зад врата, която се заключва, плъзгаща се врата или врата с панти в срещуположната на уреда страна, които биха възпрепятствали пълното отваряне на уреда.
- Вентилационният отвор в основата не бива да бъде покриван от килим или други постелки за под.
- **ПРЕДУПРЕЖДЕНИЕ:** Уредът не трябва да е захранван чрез външно превключващо устройство като таймер или да е свързан към ел. верига, която постоянно се вкл. и изкл. от устройство.
- Включете захранващия щепсел към контакта само в края на инсталацията. Уверете се, че щепселът на захранването е достъпен след инсталиране.
- Ако захранващият кабел е повреден, той трябва да се смени от производителя, негов оторизиран сервизен център или квалифицирано лице, за да се избегне опасност.

- Не превишавайте обема на максимално зареждане от 8,0 kg (вижте глава „Таблица с програми“).
- Не използвайте уреда, ако съдовете са замърсени с индустриални химикали.
- Избършете праха или остатъците от опаковането, които са се натрупали около уреда.
- Не използвайте уреда без филтър. Почиствайте филтъра за влакна преди и след всяка употреба.
- Не сушете в сушилнята неизпрани дрехи.
- Тъкани, които са били замърсени с вещества като мазнина за готвене, ацетон, алкохол, бензин, керосин, препарати за премахване на петна, терпентин, восък и препарати за премахване на восък, трябва да се изперат с гореща вода и перилен препарат, преди да се изсушат в сушилня.
- Предмети като порест каучук (латексова пяна), шапчици за душ, водонепроницаеми тъкани, артикули с гумена основа и дрехи или възглавници, снабдени с подложки от порест каучук, не трябва да се сушат в сушилня.
- Омекотители на тъкани или подобни препарати трябва да се използват само според предписанията на производителя.
- Премахнете всички предмети от прането, които могат да причинят запалване, като запалки или кибрити.
- **ВНИМАНИЕ:** Не спирайте сушенето в сушилнята преди края на цикъла на сушене, освен ако няма да извадите бързо всички дрехи и да ги прострете, така че топлината да се разпръсне.
- Преди обслужване на уреда го изключете и извадете щепсела от хранящия контакт.

2. ИНСТРУКЦИИ ЗА БЕЗОПАСНОСТ

2.1 Монтаж

- Махнете всички опаковки.
- Не монтирайте и не използвайте повреден уред.
- Следвайте инструкциите за инсталиране, приложени към уреда.
- Винаги внимавайте, когато местите уреда, тъй като е тежък. Винаги

използвайте предпазни ръкавици и затворени обувки.

- Не монтирайте уреда на места, където температурата може да е под 5°C или по-висока от 35°C.
- Подът, където ще се монтира уредът, трябва да е равен, стабилен, устойчив на топлина и чист.
- Уверете се, че има циркулация на въздух между уреда и пода.
- Винаги дръжте уреда вертикално, докато го местите.
- Задната част на уреда трябва да бъде поставена до стената.
- Когато уредът е поставен в постоянното си положение, проверете дали е напълно нивелиран с помощта на нивелир. Ако не е, наместете крачетата.

2.2 Електрическо свързване



ВНИМАНИЕ!

Риск от пожар или токов удар.

- Свържете кабела за захранването към контакта единствено в края на инсталацията. Уверете се, че щепселът за захранване е достъпен след инсталирането.
- Уредът трябва да е заземен.
- Уверете се, че параметрите на табелката с технически данни са съвместими с електрическите данни на захранващата мрежа.
- Винаги използвайте правилно монтиран контакт със защита от токов удар.
- Не използвайте разклонители или адаптери с много входове.
- Не издърпвайте захранващия кабел, за да изключите уреда. Винаги издърпвайте щепсела на захранването.
- Не пипайте захранващия кабел или щепсела с мокри ръце.

2.3 Употреба



ВНИМАНИЕ!

Опасност от нараняване, токов удар, пожар, изгаряне или повреда на уреда.

- Този уред е предназначен само за домашна употреба.
- Не изсушавайте повредените (скъсани, оръфани) дрехи, които имат подплънки.
- Ако прането е изпрано с препарат за отстраняване на петна, извършете допълнителен цикъл на изплакване преди да стартирате цикъла на сушене.
- Сушете само тъкани, които са подходящи да се сушат в уреда. Следвайте инструкцията за почистване, на етикета на всяка дреха.
- Не пийте и не пригответе храна с кондензираната вода/дестилираната вода. Може да причини здравословни проблеми на хора и домашни животни.
- Не сядайте и не стъпвайте върху отворената вратичка на уреда.
- Не сушете в уреда дрехи, които са много мокри и капят.

2.4 Вътрешно осветление



ВНИМАНИЕ!

Опасност от нараняване.

- Относно лампата(ите) вътре в този продукт и резервните лампи, продавани отделно: Тези лампи са предназначени да издържат на екстремни физически условия в домакински уреди, като температура, вибрации, влажност или са предназначени да сигнализират информация за работното състояние на уреда. Те не са предназначени за използване в други приложения и не са подходящи за осветяване на помещения в домакинството.
- Видимо излъчване от светодиода, не гледайте директно в лъча.

- За подмяна на вградената лампичка се обърнете към оторизиран сервизен център.

2.5 Грижи и почистване



ВНИМАНИЕ!

Опасност от нараняване или повреда на уреда.

- Не използвайте водоструйка или пара, за да почистите уреда.
- Почистете уреда с мокра и мека кърпа. Използвайте само неутрални препарати. Не използвайте абразивни продукти, грапави, почистващи кърпи, разтворители или метални предмети.
- Бъдете внимателни при почистване на уреда, за да предотвратите повреда на системата за охлаждане.

2.6 Компресор



ВНИМАНИЕ!

Опасност от повреда в уреда.

- Компресорът и неговите системи в барабанната сушилня са заредени със специален препарат, който не

съдържа флоро-хлоро-хидроводород. Системата трябва да стои исправена. Увреждането на системата може да предизвика теч.

2.7 Обслужване

- За поправка на уреда се свържете с оторизиран сервизен център.
- Използвайте само оригинални резервни части.

2.8 Изхвърляне



ВНИМАНИЕ!

Риск от нараняване или задушаване.

- Изключете уреда от електрозахранването и водоподаването.
- Извадете захранващия ел. кабел в близост до уреда и го изхвърлете.
- Премахнете дръжката на вратичката, за да предотвратите заклещването на деца или домашни любимци в барабана.
- Изхвърлете уреда в съответствие с местните изисквания за изхвърляне на "Отпадъци от електрическо и електронно оборудване (ОЕЕО)".

3. ОПИСАНИЕ НА ПРОДУКТА

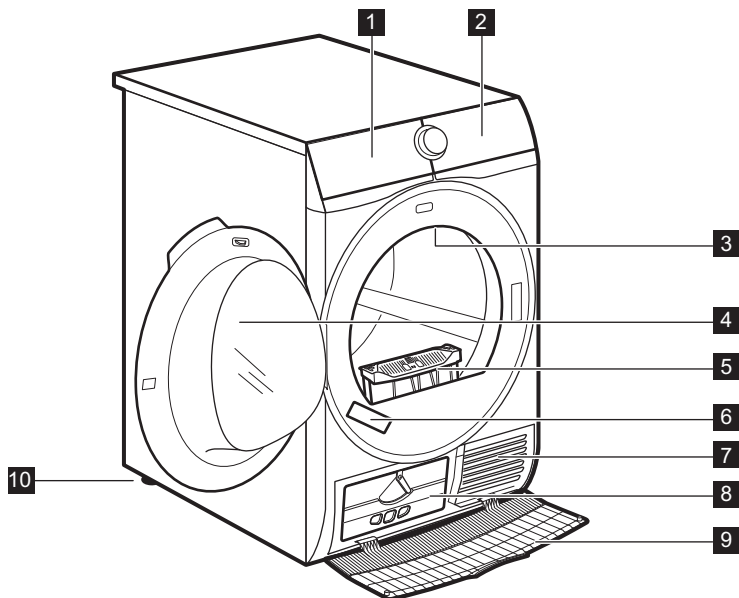

- | | |
|-------------------------------------|------------------------------------|
| 1 Водосъдържател | 7 Отвори за въздушния поток |
| 2 Контролен панел | 8 Капак на кондензатора |
| 3 Вътрешно осветление | 9 Капак на топлообменника |
| 4 Вратичка на уреда | 10 Регулируеми крачета |
| 5 Филтр | |
| 6 Табелка с технически данни | |



За по-лесно зареждане с пране или по-лесен монтаж вратичката може да се обръща. (Вижте отделната листовка.)

4. КОМАНДНО ТАБЛО

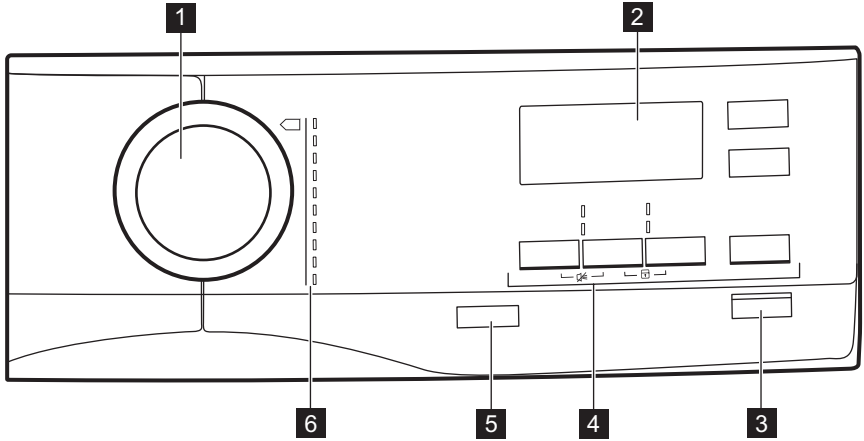











- 1** Селектор за програмите
- 2** Екран
- 3** ►► бутон Старт / Пауза
- 4** Опции
- 5** ⏻ Бутон "0" (изключване) с Автоматично изкл. функция
- 6** Програми



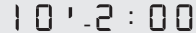







4.1 Дисплей



















Символ на екрана	Описание на символите
8.0 kg MAX	максимално зареждане
🕒	вкл. опция за отложен старт
30' - 20h	избор на отложен старт (30min-20h)
1 : 50	показание на времетраенето на цикъла
🔇	изкл. звънец

Символ на екрана	Описание на символите
	вкл. защита за деца
	степен на сушене: Гладене, За прибиране, За прибиране +, Екстра
	индикатор: <i>източете контейнера за вода</i>
	индикатор: <i>почистете филтъра</i>
	индикатор: <i>проверете кондензатора</i>
	вкл. опция време
	избор на продължителност на програма (10 min – 2 h)
	индикатор: <i>фаза на сушене</i>
	индикатор: <i>фаза на защита против намачкване</i>
	индикатор: <i>фаза хладен</i>

5. ПРОГРАМА



Програма	Зареждане ¹⁾	Свойства / Фабрична маркировка ²⁾
 ³⁾ Памук	8,0 kg	Памучни тъкани. /  
 Синтетика	3,5 kg	Синтетични и смесени тъкани. /   
 Екстра бързо смесена	3 kg	Памучни и синтетични тъкани. /   

Програма	Зарежда- не ¹⁾	Свойства / Фабрична маркировка ²⁾
 Вълна 	1 kg	<p>Вълнени тъкани. Леко сушене на изпрани на ръка вълнени тъкани. Отстранете незабавно дрехите, когато програмата свърши.</p>  <p>Цикълът на сушене на вълнени тъкани с тази машина е одобрен от компанията Woolmark за сушене на вълнени дрехи, обозначени с "ръчно пране", при условие че дрехите се сушат съобразно с инструкциите, предоставени от производителя на тази перална машина. Вижте етикета относно други напътствия за пране. M1525 Символът Woolmark е знак за сертифициране в много държави.</p>
 Коприна 	1 kg	<p>Леко сушене на изпрани на ръка копринени тъкани. / </p>
 Полусухо	1 kg (или 5 ризи)	<p>Лесни за поддръжка тъкани, за които е необходимо леко гладене. Резултатите може да са различни при различните видове тъкани. Изтръскайте дрехите преди да ги сложите в уреда. Когато завърши програмата, веднага извадете дрехите и ги сложете на закачалка. / </p>
 Спално бельо	3 kg	<p>Спално бельо, напр. единични и двойни чаршафи, калъфки за възглавници, плик за юргани. / </p>
 Спорт	2 kg	<p>Спортно облекло, тънки и леки матери, микрофибър, полиестер. / </p>

















Програма	Зареждане ¹⁾	Свойства / Фабрична маркировка ²⁾
 на открито	2 kg	За изсушаване на външни дрехи, технически, спортни, водоустойчиви и "дишащи" якета, двуслойни якета със сваляща се подплата или вътрешна изолация. Подходящо за сушене в барабанна сушилня. / 
 Шалтета	3 kg	За сушене на единични или двойни шалтета и възглавници (с пера, пух или синтетичен пълнеж). / 







1) Максималното тегло се отнася за сухи дрехи.

2) За знака на фабричната маркировка вижте глава *ВСЕКИДНЕВНА УПОТРЕБА: Подготовка на прането*.

3) Програмата  Памук ECO, в комбинация с избора *сухо за прибиране*  Суха плюс, е "Стандартна програма за памук" съгласно Регламент на Комисията № 392/2012. Подходяща е за сушене на нормално мокро памучно пране и е най-ефективната програма по отношение на консумацията на енергия на мокро памучно пране.

5.1 Избор на програми и опции



Програми ¹⁾	опции				
	 Суха плюс	 Екстра безшумен	 Дълга против намачкване	 Обнови	 Време
 Памук	■	■	■	■	■
 Синтетика	■	■	■	■	■
 Екстра бързо смесена			■	■	■
 Вълна 					■ 2)
 Коприна 			■		
 Полусухо			■		
 Спално бельо			■		
 Спорт			■		
 на открито					

опции					
Програми ¹⁾	 Суха плюс	 Екстра безшу- мен	 Дълга против намачк- ване	 Обно- ви	 Вре- ме
 Шалтета					

1) Заедно с програмата, на която може да зададете 1 или повече опции.

2) Вижте глава ОПЦИИ: Време на програмата Вълна

5.2 Стойности на потребление

Програма	Центрофугиране при / остатъч- на влажност	Време за су- шене ¹⁾	Потребле- ние на енергия ²⁾
Памук ECO 8,0 kg			
 За прибиране	1400 грм / 50%	130 мин	1,67 kWh
	1000 грм / 60%	154 мин	1,99 kWh
 Гладене	1400 грм / 50%	97 мин	1,21 kWh
	1000 грм / 60%	118 мин	1,51 kWh
Памук ECO 4,0 kg			
 За прибиране	1400 грм / 50%	78 мин	0,92 kWh
	1000 грм / 60%	89 мин	1,07 kWh
Синтетика 3,5 kg			
 За прибиране	1200 грм / 40%	55 мин	0,60 kWh
	800 грм / 50%	67 мин	0,75 kWh



1) За частично натоварване времето за цикъл е по-кратко и уредът използва по-малко енергия.



2) Неправилната температура на околната среда и/или лошо центрофугираното пране може да удължи времето на цикъла и да увеличи консумацията на енергия.



6. ОПЦИИ

6.1 Суха плюс

Тази опция помага за постигане на желаната степен на сушене. Опции за избор:

Степен  =  =  – готовност за гладене **сухо за гладене**.

Степен  =  =  – готовност за прибиране – **сухо за прибиране** – опцията по подразбиране, свързана с програмата.

Степен  =  =  – готовност за прибиране **сухо за прибиране +**.

Степен  =  – готовност за прибиране – **съвсем сухо**.

6.2 Екстра безшумен

Уредът работи при ниски нива на шум, без това да се отразява на качеството на изсушаване. Уредът работи бавно с по-дълго време на цикъла.

6.3 ECO

Тази опция е включена по подразбиране при всички програми.

Консумацията на енергия е на минималното ниво.

6.4 Дълга против намачкване

Удължава до 120 мин. фазата против намачкване (30 минути) в края на цикъла на сушене. След фазата на сушене, за да предпази от намачкване, барабана се върти от време на време. Прането може да се извади по време на фазата против намачкване.

6.5 Обнови

За освежаване на тъкани, които са били прибрани. Максималното количество пране не може да надвишава 1 кг.

6.6 Време

За памук, синтетика и смесено пране. Позволява на потребителя да зададе време за сушене от минимум 10 мин. до максимум 2 часа (на стъпки по 10 мин.). Когато тази опция е зададена на





максимум, индикаторът за зареждане изчезва.

6.7 Време на програма Вълна

Опцията, приложима за програмата Вълна за настройване на окончателното ниво на сушене за повече или по-малко сушене.

6.8 Отложен старт

 Позволява отлагане на стартирането на програма за изсушаване от минимум 30 минути до максимум 20 часа.

1. Изберете програмата за сушене и опциите.
2. Докосвайте бутона  Отложен старт многократно. Времето за отлагане е на дисплея (напр.  ако програмата ще започне след 12 часа.)
3. За да активирате опцията  Отложен старт, докоснете бутона  Старт / Пауза.

Времето за стартиране на дисплея се намалява.

6.9 Сирена

Прозвучава звуков сигнал при:

- края на цикъла
 - началото и края на фазата против намачкване
- Опцията за сирена е винаги включена по подразбиране. Можете да използвате тази опция, за да активирате или да деактивирате звука.

7. ПРЕДИ ПЪРВОНАЧАЛНА УПОТРЕБА

 Транспортните болтове се отстраняват автоматично при първото активиране на сушилнята. Възможно е да чуете шум.

За отключване на транспортните болтове:

1. Включете уреда.
2. Изберете която и да е програма.
3. Натиснете бутона „Старт/пауза“. Барабанът започва да се върти. Бравите на задните барабани се деактивират автоматично.

Преди да използвате уреда за сушене на дрехи:

- Почистете барабана на сушилнята с навлажнена кърпа.
- Започнете 1-часова програма с влажно пране.

i При започване на цикъла на сушене (първите 3 – 5 минути) нивото на шума може да е малко по-високо. Това е заради стартирането на компресора. Това е нормално за уреди с компресор, като хладилници или фризери.

7.1 Необичайна миризма

Уредът е плътно опакован.

След разопаковането на продукта можете да усетите необичайна миризма. Това е нормално за чисто нови продукти.

Уредът е изграден от няколко различни вида материал, които всички заедно могат да генерират необичайна миризма.

С течение на времето, след няколко цикъла на сушене, необичайната миризма постепенно изчезва.

7.2 Шумове

i По време на цикъла на сушене могат да се чуят различни шумове. Те са напълно нормални оперативни звуци.

Работен компресор.

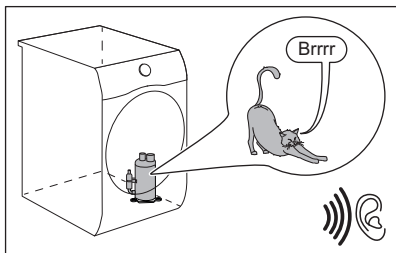

Въртящ се барабан.

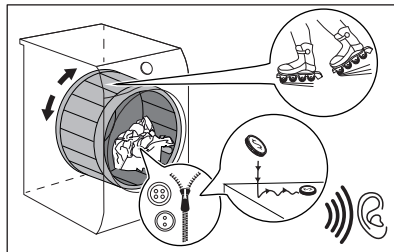

Работещи вентилатори.

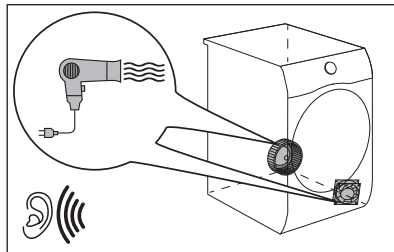

Работна помпа и прехвърляне на конденз в резервоара.

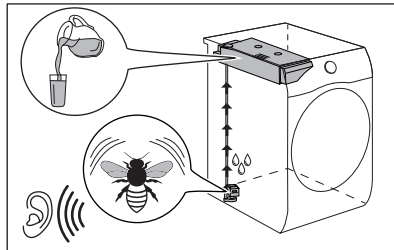

8. ВСЕКИДНЕВНА УПОТРЕБА

8.1 Подготовка на прането



Много често дрехите след цикъла на измиване се месят и се заплитат напълно.





Сушенето на смесените и заплетени дрехи е неефективно.

За да се осигури правилен въздушен поток и равномерно изсушаване, се препоръчва да разклащате и зареждате една по една дрехите в сушилната.

За да осигурите правилния процес на сушене:

- Закопчайте циповете.
- Закопчайте коланите и пликовете на юрганите.
- Не сушете връзки или панделки развързани (напр. връзки на престилки). Завържете ги преди началото на програмата.
- Извадете всички предмети от джобовете.

- Обърнете наопаки дрехи с вътрешен слой от памук. Памучният слой трябва да гледа навън.
- Винаги задавайте подходяща програма за типа пране.
- Не поставяйте заедно светли и тъмни дрехи.
- Използвайте подходяща програма за памук, пуловери и плетива, за да намалите намачкването.
- Не надвишавайте максималното количество, описано в главата Програми, или показано на дисплея.
- Сушете само пране, подходящо за барабанно сушене. Вижте етикета върху всяка дреха.
- Не сушете големи и малки артикули заедно. Малките артикули може да се заклепят в големите и да останат мокри.
- Разклатете големите дрехи, тъкани, преди да ги поставите в сушилната. Това е за да се избягват влажните места вътре в плата след цикъла на сушене.

Етикет	Описание
	Прането е подходящо за сушене в сушилня.
	Прането е подходящо за сушене в сушилня на високи температури.
	Прането е подходящо за сушене в сушилня само на ниски температури.
	Прането не е подходящо за сушене в сушилня.

8.2 Зареждане на прането



ПРЕДУПРЕЖДЕНИЕ!

Уверете се, че между вратичката на уреда и гуменото уплътнение няма затиснато пране.

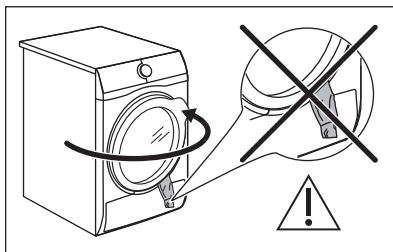

1. Отворете вратичката на уреда с дърпане.
2. Заредете прането дреха по дреха.
3. Затворете вратата на уреда.

8.3 Включване на уреда

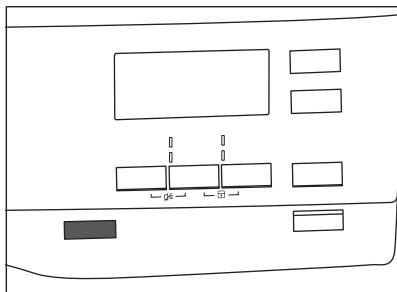

За да включите уреда:

Натиснете бутона **⓪** "O" (изключване). Ако уредът е включен, някои индикатори се появяват на дисплея.

8.4 Автоматично изкл. функция

За да се намали потреблението на енергия, функцията Автоматично изкл. изключва автоматично уреда:

- ако сензорният бутон **▶||** Старт / Пауза не е бил докоснат в рамките на 5 минути.
- 5 минути след края на цикъла.

Натиснете бутона **⓪** "O" (изключване) за включване на уреда. Ако уредът е включен, някои индикации се появяват на дисплея.

8.5 Настройване на програма

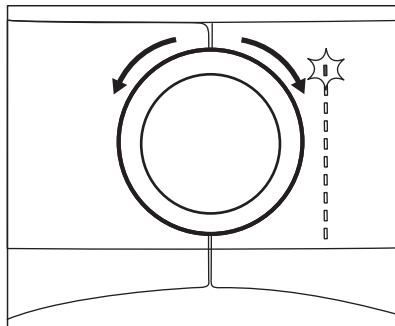

Използвайте бутона за програми, за да зададете програма. На дисплея се появява приблизителната продължителност на програмата.



Реалното време за сушене ще зависи от вида зареждане (количество и състав), температурата в помещението и влажността на прането след фазата на центрофугиране.

8.6 Опции

Заедно с програмата, на която може да зададете 1 или повече специални опции.

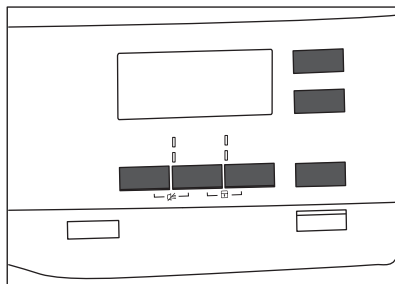

За да активирате или деактивирате дадена опция, докоснете съответния бутон или комбинация от два бутона. символът ѝ се появява на дисплея или светодиодът над съответния бутон светва.

8.7 Опция "Защита за деца"

Заклучването за деца може да се активира, за да попречи на деца да си играят с уреда. Опцията „Защита за деца“ заключва всички сензорни бутони и бутона за програмата (тази опция не заключва бутона **⓪** (изключване)).

Можете да активирате опцията за защита за деца:

- преди да докоснете бутона **▶||** **Старт / Пауза**, уредът няма да може да стартира
- след като докоснете бутона **▶||** **Старт / Пауза**, програмите и опциите вече не са налични.

Активиране на опцията за защита за деца:

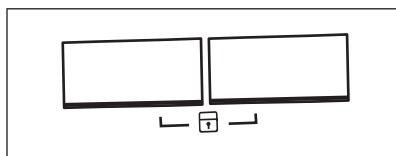

1. Включете сушилнята.
2. Изберете 1 от наличните програми.
3. Докоснете и задръжте 2 бутона по едно и също време.

На дисплея се появява символът **⓪**.

4. За да деактивирате заключването за деца, отново докоснете горните бутони, докато символът изчезне.

8.8 Стартиране на програма

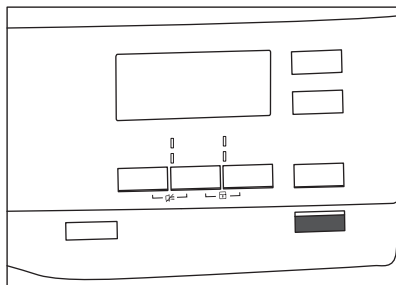

За стартиране на програмата:

Докоснете бутона **▶||** **Старт / Пауза**.

Уредът стартира, а светодиодът над бутона спира да мига и остава да свети.

8.9 Смяна на програма

За да смените дадена програма:

1. Натиснете бутона **⓪** (изключване) за изключване на уреда.
2. Натиснете отново бутона **⓪** (изключване) за включване на уреда.
3. Задайте нова програма.

8.10 Край на програмата

- i** Почистете филтъра и източете водосъдържателя след всеки цикъл на сушене. (Вижте глава ГРИЖИ И ПОЧИСТВАНЕ.)

Ако цикълът на сушене е приключил, на дисплея се появява символът **⓪**.

Ако опцията **⓪** Сирена е включена, прозвучава прекъсващ звуков сигнал в продължение на 1 минута.

- i** Ако не изключите уреда, се включва фазата против намачкване (не е активна с всички програми).

Мигацият символ **⓪** указва, че фазата против намачкване работи. Прането може да се извади по време на тази фаза.

За да извадите прането:

1. Натиснете бутона **⓪** (изключване) за 2 секунди, за да изключите уреда.
2. Отворете вратата на уреда.
3. Извадете прането.
4. Затворете вратата на уреда.

Възможни причини за незадоволителни резултати при сушене:

- Неправилни настройки за ниво на сушене по подразбиране. Вижте

глава *Настройка на нивото на сушене по подразбиране*

- Температурата в помещението е прекалено ниска или прекалено

висока. Оптималната стайна температура е между 18° – 25°C.

9. ПРЕПОРЪКИ И СЪВЕТИ

9.1 Екологични съвети

- Центрофугирайте добре прането преди да го сушите.
- Не надвишавайте допустимите количества пране, посочени в глава „Програми“.
- Почиствайте филтъра след всеки цикъл на сушене.
- Не използвайте омекотител за тъкани за пране, което след това ще сушите. В барабанната сушилня прането автоматично омеква.
- Водата от контейнера за вода може да се използва при гладенето на дрехи. Първо трябва да филтрирате водата, за да премахнете останалите текстилни влакна (подходящ е обикновеният филтър за кафе).
- Винаги дръжте отворите за въздухоток на дъното на уреда чисти и незапушени.
- Уверете се, че потокът е достатъчен там, където ще бъде монтиран уредът.

9.2 Настройка на степен на сушене по подразбиране

За промяна на степента на сушене по подразбиране:

1. Включете уреда.
2. Изчакайте приблизително 8 секунди.
3. Изберете 1 от наличните програми.
4. Докоснете и задръжте бутоните **||||| Суха плюс** и **⏸ Дълга против намачкване** по едно и също време.

На дисплея се извежда един от символите:

|||_ – максимално сушене

|||= – допълнително сушене

|||= – стандартно сушене

5. Докоснете бутона **▶|| Старт / Пауза** няколко пъти, докато достигнете желаната степен на сушене.

Dryness Level (Степени на сушене)	Символ на дисплея
Максимално сушене	+ _
Допълнително сушене	+ =
Стандартно сушене	=

6. За да запаметите настройката, докоснете и задръжте бутоните **||||| Суха плюс** и **⏸ Дълга против намачкване** по едно и също време в продължение на около 2 секунди.

9.3 Деактивиране на индикатор на резервоара

Индикаторът на контейнера за вода е активиран по подразбиране. Започва да свети към края или по време на цикъла на сушене, ако резервоара за вода е пълен. Ако е монтиран комплектът за източване, контейнерът за вода се източва автоматично и индикаторът може да бъде деактивиран.

За да деактивирате индикатора:

1. Включете уреда.
2. Изчакайте приблизително 8 секунди.
3. Изберете 1 от наличните програми.

4. Докоснете и задръжете бутоните 

Дълга против намачкване и
Време по едно и също време.

Възможна е една от следните 2 конфигурации:

- индикаторът Водосъдържател:

 светва, ако се появи

символът 

индикаторът на контейнера за вода е **активиран** за постоянно

- индикаторът Водосъдържател:

 изгасва, ако се появи

символът 

индикаторът на контейнера за вода е **деактивиран** за постоянно

10. ГРИЖИ И ПОЧИСТВАНЕ

10.1 Почистване на филтъра

В края на всеки цикъл символът  *Филтр* се показва на крапа и Вие трябва да почистите филтъра.



Филтърът събира мъха по време на цикъла на сушене.



За да постигнете максимални резултати при сушене, редовно почиствайте филтъра, тъй като ако е запушен, това води до по-продължителни цикли и повишена консумация на електроенергия. Почиствайте филтъра ръчно и ако се налага – с прахосмукачка.



ПРЕДУПРЕЖДЕНИЕ!

Избягвайте употребата на вода за почистване на филтъра. Вместо това изхвърлете мъха (избягвайте разпръскване на пластмасови нишки във водна среда).

1. Отворете вратата. Издърпайте филтъра.

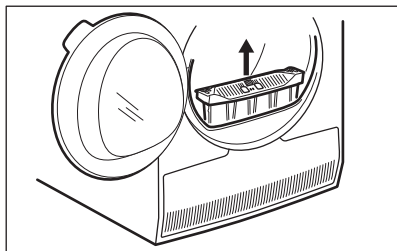

2. Натиснете куката, за да отворите филтъра.

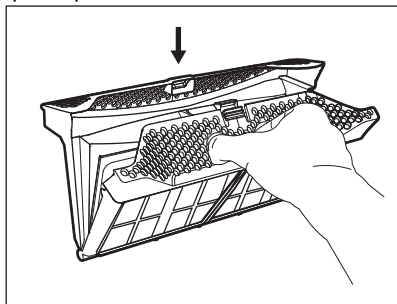

3. Съберете мъха с ръка от двете вътрешни части на филтъра.

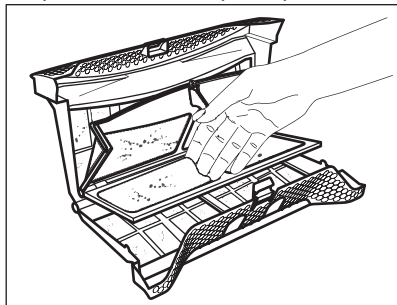

Изхвърлете мъха от влакната.

4. Ако е необходимо, почистете филтъра с прахосмукачка. Затворете филтъра.
5. Ако е необходимо, почистете мъха от гнездото на филтъра и уплътнителя. Може да използвате прахосмукачка. Поставете филтъра в гнездото за филтъра.

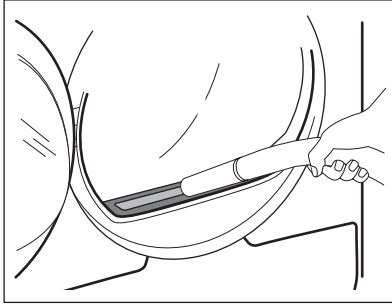

10.2 Източване на контейнера за водата

Изпразнете контейнера за кондензирана вода след всеки цикъл на сушене.

Ако контейнерът за кондензирана вода е пълен, програмата прекъсва автоматично. Символът  *Водосъдържател* се показва на дисплея и трябва да изпразните контейнера за вода.

За да изпразните контейнера за вода:

1. Дръпнете контейнера за вода и го задръжте в хоризонтално положение.

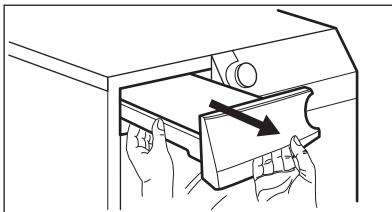

2. Извадете пластмасовата свързка и източете контейнера за вода в леген или в подобен съд.

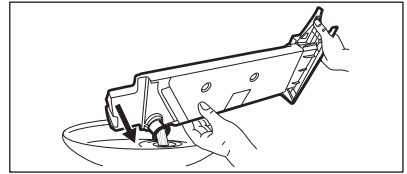

3. Натиснете пластмасовата връзка обратно и върнете контейнера за вода в позиция.
4. За да продължите програмата, натиснете бутон  Старт / Пауза.

10.3 Почистване на кондензатора

Ако символът  *Кондензатор* премигва на дисплея, проверете кондензатора и отделението му. Ако има замърсяване, почистете го. Проверявайте поне веднъж на 6 месеца.



ВНИМАНИЕ!

Не докосвайте металната повърхност с голи ръце. Риск от нараняване. Носете предпазни ръкавици. Почиствайте внимателно, за да предотвратите наранявания по металната повърхност.

За проверка:

1. Отворете вратата. Издърпайте филтъра.

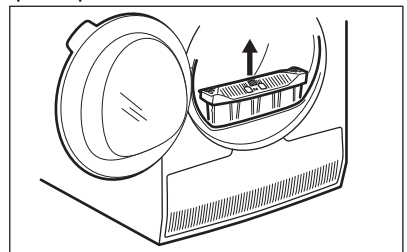

2. Отворете капака на кондензатора.

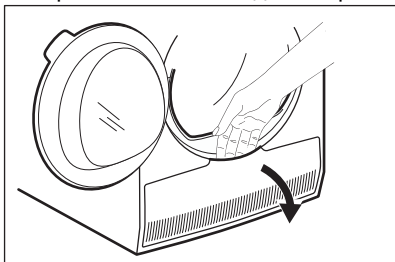

3. Завъртете лоста, за да деблокирате капака на кондензатора.

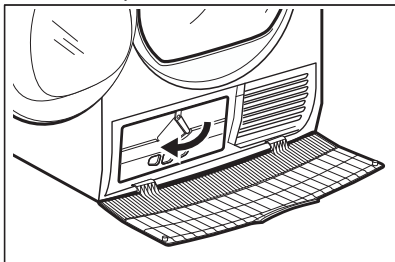

4. Свалете капака на кондензатора.

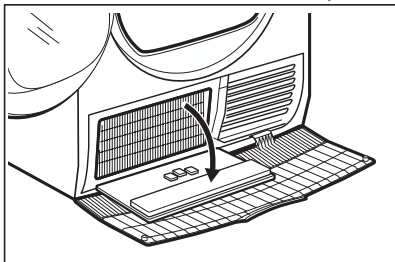

5. Ако е необходимо, премахнете пуха от кондензатора и неговото отделение. Може да използвате мокър парцал и/или прахосмукачка със закрепена четка.

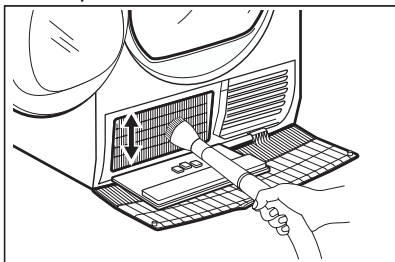

6. Затворете капака на кондензатора.
7. Завъртете лоста, докато се фиксира в позиция.
8. Върнете филтърът на мястото му.

10.4 Почистване на сензора за влажност



ПРЕДУПРЕЖДЕНИЕ!

Риск от повреда на сензора за влажност. Не използвайте абразивни материали или домакински телчета за почистване на сензора.

За да се осигурят най-добри резултати за изсушаване, уредът е оборудван със сензор за влажност на метала. Постава се от вътрешната страна на зоната на вратата.

С течение на времето повърхността на сензора може да се замърси, което влошава характеристиките на сушене.

Препоръчваме да почистите сензора поне 3 или 4 пъти или ако наблюдавате спада на ефективността на сушене.

За почистване можете да използвате по-твърда гъба за миене на съдове и малко оцет или сапун за чинии.

За да почистите сензора:

1. Отворете вратата за зареждане.
2. Почистете няколко пъти повърхностите на датчика за влажност, като изтриете металната повърхност.

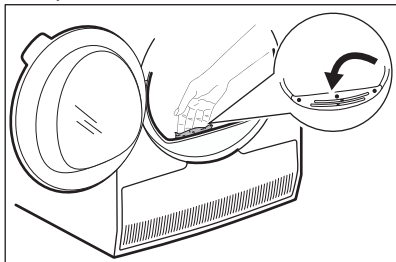

10.5 Почистване на барабана



ВНИМАНИЕ!

Откачете уреда от контакта, преди да го почиствате.

Използвайте стандартен неутрален почистващ препарат, за да почистите вътрешната повърхност на барабана и филтрите му. Подсушете почистените повърхности с мека кърпа.



ПРЕДУПРЕЖДЕНИЕ!

Не използвайте абразивни материали или домакински телчета за почистване на барабана.

10.6 Почистване на командното табло и корпуса

Използвайте стандартен неутрален почистващ препарат за почистване на командното табло и корпуса.

Използвайте влажна кърпа за почистването. Подсушете почистените повърхности с мека кърпа.







ПРЕДУПРЕЖДЕНИЕ!



Не използвайте за почистване на уреда препарати за почистване на мебели или препарати, които могат да причинят корозия.

10.7 Почистване на отворите за въздушен поток

Използвайте прахосмукачка, за да премахнете мъха от отворите за въздушния поток.

11. ОТСТРАНЯВАНЕ НА НЕИЗПРАВНОСТИ

Проблем ¹⁾	Възможна причина	Отстраняване
Барабанната сушилна не работи.	Барабанната сушилна не е свързана със захранването.	Свържете уреда със захранването. Проверете предпазителя на табло (на домашната инсталация).
	Вратичката е отворена.	Затворете вратата.
	Бутонът  "O" (изключване) не е бил натиснат.	Натиснете бутона  "O" (изключване).
	Бутонът  Старт / Пауза не е докоснат.	Докоснете бутона  Старт / Пауза.
	Уредът е в режим на готовност.	Натиснете бутона  "O" (изключване).

Проблем ¹⁾	Възможна причина	Отстраняване
Незадоволителен резултат от сушенето.	Избрана е неподходяща програма.	Изберете подходяща програма. ²⁾
	Филтърът е задръстен.	Почистете филтъра. ³⁾
	Опцията Суха плюс е зададена на  Гладене. ⁴⁾	Променете опцията  Суха плюс на по-високо ниво.
	Прането е прекалено много.	Не превишавайте максималните обеми на натоварване.
	Отворите за въздушен поток са запушени.	Почистете отворите за въздухопотока отдолу на уреда.
	Има замърсяване по сензора за влажност в барабана.	Почистете предната повърхност на барабана.
	Степента на сушене не е зададена на желаното ниво.	Настройте степента на сушене. ⁵⁾
Вратата за зареждане не се затваря	Кондензаторът е задръстен.	Почистете кондензатора. ³⁾
	Филтърът не е фиксиран.	Поставете филтъра в правилната позиция.
Невъзможна смяна на програма или опция.	Прането е затиснато между вратата и уплътнението.	Извадете затиснатите дрехи и затворете вратичката.
	След началото на цикъла не е възможно да се сменят програмата или опциите.	Изключете и включете барабанната сушилня. Променете програмата или опцията, както е необходимо.
Не може да се избере опция. Прозвучава звуков сигнал.	Опцията, която се опитвате да изберете, не е достъпна за избраната програма.	Изключете и включете барабанната сушилня. Променете програмата или опцията, както е необходимо.
Няма осветление в барабана	Дефектна лампичка на барабана.	Свържете се със сервизния център, за да смени лампичката на барабана.
На дисплея се показва неочаквано времетраене.	Времетраенето за сушене се изчислява според размера и влажността на прането.	Това е автоматична функция – уредът работи правилно.
Неактивна програма.	Контейнерът за вода е пълен.	Източете контейнера за вода, натиснете бутона  Старт / Пауза. ³⁾

Проблем ¹⁾	Възможна причина	Отстраняване
Времето за сушене е прекалено кратко.	Количеството пране е малко.	Изберете програма за време. Стойността за време трябва да отговаря на зареждането. За изсушаване на една дреха или малко количество пране ви препоръчваме кратки периоди на сушене.
	Прането е прекалено сухо.	Изберете програма с подходящо време или по-висока степен на сушене (напр. ☀ <i>Екстра</i>)
Цикълът на сушене е прекалено дълъг ⁶⁾	Филтърът е задръстен.	Почистете филтъра.
	Зареденото пране е твърде много.	Не превишавайте максималните обеми на натоварване.
	Прането не е центрофугирано достатъчно.	Центрофугирайте прането добре в пералната машина.
	Температурата в стаята е много висока или много ниска – това не е неизправност на уреда.	Осигурете стайна температура по-висока от +5°C и по-ниска от +35°C. Оптималната стайна температура за постигане на най-добри резултати на сушене е между 18°C – 25°C.

¹⁾ Ако на дисплея има съобщение за грешка (напр. **E51**): Изключете и включете барабанната сушилня. Изберете нова програма. Натиснете бутона Старт/Пауза. Ако уредът не работи, свържете се с центъра за обслужване и продиктувайте кода за грешка.

²⁾ Съобразете се с описанието на програмите — вижте глава ПРОГРАМИ

³⁾ Вижте глава *ГРИЖИ И ПОЧИСТВАНЕ*.

⁴⁾ Само сушилни с опция Суха плюс.

⁵⁾ Вижте глава СЪВЕТИ.

⁶⁾ Забележка: След максимум 5 часа цикълът на сушене завършва автоматично.

11.1 Възможни причини за незадоволителни резултати при сушене:

- Филтърът е задръстен. Ако филтърът е задръстен, сушенето няма да е ефективно.
- Отворите за въздушен поток са запушени.
- Сензорът за влажност е замърсен.
- Барабанът е мръсен.
- Неправилни настройки за ниво на сушене по подразбиране. Вижте глава *Настройка на нивото на сушене по подразбиране*
- Температурата в помещението е прекалено ниска или прекалено висока. Оптималната стайна температура е между 18° – 25°C.

12. ТЕХНИЧЕСКИ ДАННИ

Височина х ширина х дълбочина	850 x 596 x 638 мм (максимум 663 мм)
Макс. дълбочина при отворена вратичка на уреда	1108 мм
Макс. широчина при отворена вратичка на уреда	958 мм
Регулируема височина	850 мм (+ 15 мм - с регулиране на крачетата)
Обем на барабана	118 l
Максимален обем на зареждане	8,0 кг
Волтаж	230 V
Честота	50 Hz
Сила на звука	66 dB
Обща консумирана мощност	900 W
Клас на енергийна ефективност	A++
Консумация на енергия при стандартна програма за памучни тъкани с пълно зареждане. ¹⁾	1,99 kWh
Консумация на енергия при стандартна програма за памучни тъкани с частично зареждане. ²⁾	1,07 kWh
Годишна консумация енергия ³⁾	234,7 kWh
Ляво — в режим на абсорбиране на мощността ⁴⁾	0,13 W
Изключен режим на абсорбиране на мощността ⁴⁾	0,13 W
Вид употреба	Домакинство
Допустима температура на околната среда	от +5°C до +35°C
Ниво на защита срещу навлизане на твърди частици и влага, осигурено от защитното покритие, освен в случаите, когато оборудването с ниско напрежение не разполага със защита срещу влага	IPX4
Този продукт съдържа херметически запечатани флуорирани парникови газове	

Предназначение на газта	R134a
Тегло	0,30 кг
Потенциал глобално затопляне (ПГЗ)	1430

- 1) Съгласно EN 61121. 8,0 kg памучни тъкани, центрофугирани при 1000 rpm.
- 2) Съгласно EN 61121. 4,0 kg памучни тъкани, центрофугирани при 1000 rpm.
- 3) Консумация на енергия за година в КВтч на базата на 160 цикъла на сушене при стандартна програма за памук при пълно и частично зареждане и консумация при режими, използващи по-малко енергия. Действителната консумация на енергия на цикъл ще зависи от това как се използва уредът (РЕГЛАМЕНТ (ЕС) № 392/2012).
- 4) С позоваване на EN 61121.

Информацията, посочена в таблицата по-горе, е в съответствие с Регламент (ЕС) 392/2012 на Комисията, прилагащ Директива 2009/125/ЕС.

13. АКЕСОАРИ

13.1 Набор за надстройване

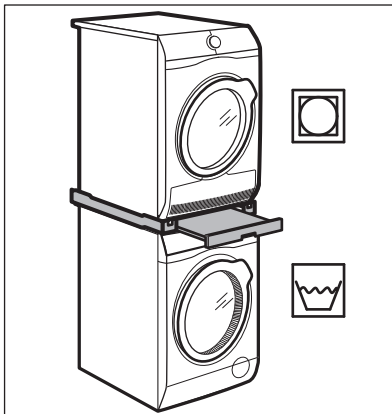

Име на аксесоара: SKP11GW, STA9GW

Налично от вашия оторизиран търговец.

Комплектът за надстройване може да се използва само с пералните машини и барабанните сушилни, посочени в листовката. Вижте приложената листовка.

Внимателно прочетете приложените към аксесоара инструкции.

13.2 Комплект за източване

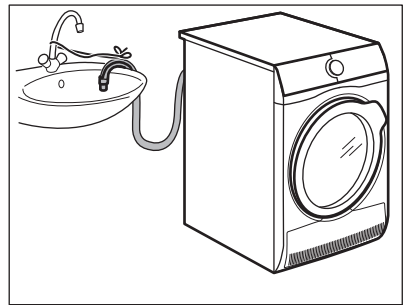

Име на аксесоара: DK11.

Налични при Вашия оторизиран търговец (може да са прикрепени към някои видове барабанни сушилни)

За пълно източване на кондензираната вода в съд, сифон, канал и др. След монтаж контейнерът за вода се източва автоматично. Контейнерът за вода трябва да остава в уреда.

Монтираният маркуч трябва да се намира на минимум 50 см и максимум 100 см над морското равнище. Маркучът не може да бъде навит в кръг. Ако е необходимо, намалете дължината на маркуча.

Внимателно прочетете приложените към аксесоара инструкции.

13.3 Подставка с чекмедже

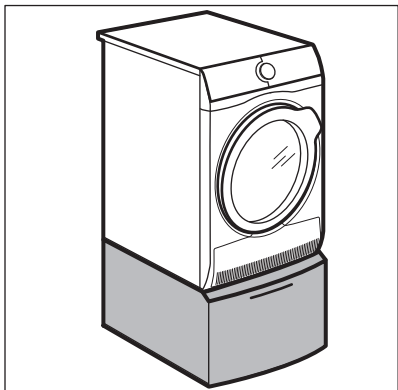

Име на аксесоара: PDSTP10, E6WHPED2.

Налично от вашия оторизиран търговец.

За да увеличите височината на уреда, за улесните зареждането с пране и изваждането му.

Чекмеджето може да се използва за съхранение на пране, например: кърпи, почистващи продукти и др.

Внимателно прочетете приложените към аксесоара инструкции.

14. КРАТКО РЪКОВОДСТВО

14.1 Всекидневна употреба

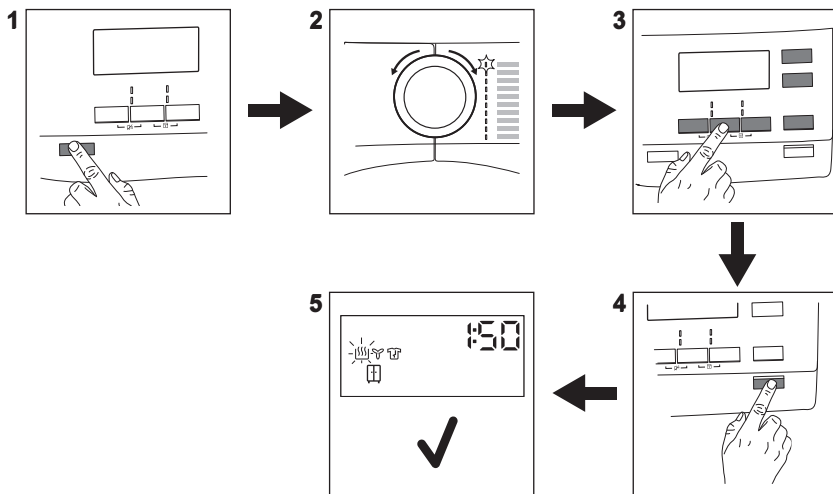



1. Натиснете бутона **⓪** "0" (**изключване**) за включване на уреда.
2. Използвайте бутона за програми, за да зададете програмата.
3. За да активирате или деактивирате дадена опция,

докоснете съответния бутон или комбинация от 2 бутона.

4. Докоснете бутона **▶||** **Старт / Пауза**.
5. Уредът стартира.

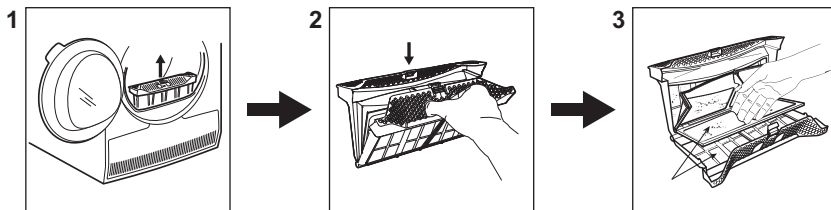
14.2 Почистване на филтъра







В края на всеки цикъл символът  Филтр се показва на краища и Вие трябва да почистите филтъра.

1. Отворете вратата. Издърпайте филтъра.
2. Натиснете куката, за да отворите филтъра.

3. Съберете мъха с ръка от двете вътрешни части на филтъра. Изхвърлете мъха от влакната.

14.3 Програма

Програма	Зареждане ¹⁾	Свойства / Фабрична маркировка 
 Памук	8,0 kg	Памучни тъкани.
 Синтетика	3,5 kg	Синтетични и смесени тъкани.
 Екстра бързо смесена	3 kg	Памучни и синтетични тъкани.
 Вълна 	1 kg	Вълнени тъкани. Леко сушене на изпрани на ръка вълнени тъкани. Отстранете незабавно дрехите, когато програмата свърши.
 Коприна 	1 kg	Леко сушене на изпрани на ръка копринени тъкани.
 Полусухо	1 kg (или 5 ризи)	Лесни за поддръжка тъкани, за които е необходимо леко гладене. Резултатите може да са различни при различните видове тъкани. Изтръскайте дрехите преди да ги сложите в уреда. Когато завърши програмата, веднага извадете дрехите и ги сложете на закачалка.
 Спално бельо	3 kg	Спално бельо, напр. единични и двойни чаршафи, калъфки за възглавници, плик за юргани.

Програма	Зарежда- не ¹⁾	Свойства / Фабрична маркировка 
 Спорт	2 kg	Спортно облекло, тънки и леки материи, микро-фибър, полиестер.
 на открито	2 kg	За изсушаване на външни дрехи, технически, спортни, водоустойчиви и "дишащи" якета, двуслойни якета със сваляща се подплата или вътрешна изолация. Подходящо за сушене в барабанна сушилня.
 Шалтета	3 kg	За сушене на единични или двойни шалтета и възглавници (с пера, пух или синтетичен пълнеж).

1) Максималното тегло се отнася за сухи дрехи.

15. ИНФОРМАЦИЯ ЗА ПРОДУКТА ВЪВ ВРЪЗКА С РЕГЛАМЕНТ НА ЕС 1369/2017

Информационен лист за продукта	
Търговска марка	AEG
Модел	T8DEE48S PNC916097869
Номинален капацитет в kg	8,0
Люлееща се сушилня с въздушна вентилация или кондензатор	Кондензатор
Клас на енергийна ефективност	A++
Консумация на енергия в kWh за година въз основа на 160 цикъла на сушене при стандартна програма за памук при пълен и частичен товар и консумация при режими с ниска мощност. Реалната консумация на енергия за цикъл зависи от начина на използване на машината.	234,7
Сушилня с автоматично люлеене или неавтоматична сушилня с люлеене	Автоматичен
Консумация на енергия на стандартна програма за памук при пълен товар в kWh	1,99
Консумация на енергия на стандартна програма за памук при частичен товар в kWh	1,07
Консумация на мощност в режим „изключена“ във W	0,13
Консумация на мощност при режим на „оставане включена“ във W	0,13

Продължителност на режим на „оставане включена“ в минути	10
Стандартната програма за памук, използвана при пълнен или частичен товар е стандартната програма за подсушаване, за която се отнася информацията на етикета или фиша. Тази програма е подходяща за сушене на нормално влажно памучно пране и е най-ефективната програма по отношение на консумацията на енергия за памук	
Претеглено програмно време за стандартна програма за памук при пълнен или частичен товар в минути	117
Времетраене на програмата за обикновен памук при пълнен товар е в минути	154
Времетраене на програмата за обикновен памук при частичен товар в минути	89
Клас на ефективност при кондензация по скала от G (най-малка ефективност) до A (най-висока ефективност)	B
Средна ефективност на кондензация при стандартна програма за памук при пълно натоварване като процент	82
Средна ефективност на кондензация при стандартна програма за памук при частичен товар като процент	82
Претеглена ефективност на кондензацията за стандартна програма за памук при пълнен и частичен товар ¹	82
Ниво на звуковата мощност в dB	66
Вграден уред Д/Н	Не

Информацията, посочена в таблицата по-горе, е в съответствие с Регламент (ЕС) 392/2012 на Комисията, прилагащ Директива 2009/125/ЕС.

16. ОПАЗВАНЕ НА ОКОЛНАТА СРЕДА

Рециклирайте материалите със символа . Поставете опаковките в съответните контейнери за рециклирането им. Помогнете за опазването на околната среда и човешкото здраве, както и за рециклирането на отпадъци от

електрически и електронни уреди. Не изхвърляйте уредите, означени със символа , заедно с битовата смет. Върнете уреда в местния пункт за рециклиране или се обърнете към вашата общинска служба.

СОДЕРЖАНИЕ

1. СВЕДЕНИЯ ПО ТЕХНИКЕ БЕЗОПАСНОСТИ.....	33
2. УКАЗАНИЯ ПО БЕЗОПАСНОСТИ.....	36
3. ОПИСАНИЕ ИЗДЕЛИЯ.....	38
4. ПАНЕЛЬ УПРАВЛЕНИЯ.....	39
5. ПРОГРАММА.....	40
6. РЕЖИМЫ.....	43
7. ПЕРЕД ПЕРВЫМ ИСПОЛЬЗОВАНИЕМ.....	44
8. ЕЖЕДНЕВНОЕ ИСПОЛЬЗОВАНИЕ.....	46
9. ПОЛЕЗНЫЕ СОВЕТЫ.....	49
10. УХОД И ОЧИСТКА.....	50
11. УСТРАНЕНИЕ НЕИСПРАВНОСТЕЙ.....	54
12. ТЕХНИЧЕСКИЕ ДАННЫЕ.....	56
13. АКССУАРЫ.....	58
14. КРАТКОЕ РУКОВОДСТВО.....	59
15. ИНФОРМАЦИЯ О ТОВАРЕ В СООТВЕТСТВИИ С ПОСТАНОВЛЕНИЕМ ЕС 1369/2017.....	61

ДЛЯ ИДЕАЛЬНЫХ РЕЗУЛЬТАТОВ

Благодарим вас за выбор данного изделия АЕГ. Оно будет безупречно служить вам долгие годы – ведь мы создали его, призвав на помощь инновационные технологии, которые помогают облегчить жизнь и реализуют функции, которых не найдешь в обычных приборах. Потратьте несколько минут на чтение, чтобы получить от своей покупки максимум пользы. На нашем веб-сайте вы сможете:



Найти рекомендации по использованию изделий, руководства по эксплуатации, мастер устранения неисправностей, информацию о техническом обслуживании:

www.aeg.ru/support



Зарегистрировать свое изделие для улучшения обслуживания:

www.promo.electrolux.ru



Приобрести дополнительные принадлежности, расходные материалы и фирменные запасные части для своего прибора:

www.electrolux-1.ru

ПОДДЕРЖКА ПОТРЕБИТЕЛЕЙ И СЕРВИСНОЕ ОБСЛУЖИВАНИЕ

Мы рекомендуем использовать оригинальные запчасти. При обращении в сервис-центр следует иметь под рукой следующую информацию: модель, продуктовый номер (PNC), серийный номер. Данная информация находится на табличке с техническими данными.

 Внимание / Важные сведения по технике безопасности.

 Общая информация и рекомендации

 Информация по охране окружающей среды

Право на изменения сохраняется.

1. СВЕДЕНИЯ ПО ТЕХНИКЕ БЕЗОПАСНОСТИ

Прежде чем приступить к установке и эксплуатации прибора внимательно ознакомьтесь с приложенным руководством. Производитель не несет ответственность за какие-либо травмы или ущерб, возникшие вследствие неправильной установки или эксплуатации. Всегда храните эту Инструкцию под рукой в надежном месте для последующего использования.



- Ознакомьтесь с приложенными инструкциями.

1.1 Безопасность детей и лиц с ограниченными возможностями



ВНИМАНИЕ!

Существует риск удушья, получения травм или стойких нарушений трудоспособности.

- Данный прибор может эксплуатироваться детьми старше 8 лет и лицами с ограниченными физическими, сенсорными или умственными способностями и с недостаточным опытом или знаниями только при условии нахождения под присмотром лица, отвечающего за их безопасность, или после получения соответствующих инструкций, позволяющих им безопасно эксплуатировать электроприбор и дающих им представление об опасности, сопряженной с его эксплуатацией.
- Детям в возрасте от 3 до 8 лет, а также лицам с ярко выраженными и комплексными нарушениями здоровья запрещается находиться рядом с прибором, если только за ними не обеспечивается постоянный надзор.

- Детям младше 3 лет запрещается находиться рядом с прибором, если только за ними не обеспечивается постоянный надзор взрослых.
- Не позволяйте детям играть с прибором.
- Храните все упаковочные материалы вне досягаемости детей и утилизируйте материалы надлежащим образом.
- Храните моющие средства вне досягаемости детей.
- Не подпускайте детей и домашних животных к прибору, когда его дверца открыта.
- Если прибор оснащен устройством защиты детей, его следует включить.
- Очистка и доступное пользователю техническое обслуживание прибора не должно производиться без присмотра - детьми.

1.2 Общие правила техники безопасности

- Не вносите изменения в характеристики данного прибора.
- Если сушильный барабан устанавливается поверх стиральной машины, используйте монтажный комплект Комплект для вертикальной сборки, который можно приобрести в авторизованных магазинах, может использоваться только с приборами, которые перечислены в поставляемых вместе с принадлежностью инструкциях. Внимательно изучите их перед установкой (см. Вкладыш с инструкцией по установке).
- Прибор может быть установлен как отдельно, так и под столешницу, если под ней достаточно места (см. вкладыш с инструкцией по установке).
- Не устанавливайте прибор за дверью, запираемой на ключ, за раздвижной дверью или за дверью с петлями, расположенными на противоположной стороне по отношению к петлям на дверце прибора, что могло бы помешать полному открыванию дверцы прибора.

- Вентиляционное отверстие в днище не должно перекрываться ковровым покрытием, ковриком, подставкой или любым иным напольным покрытием.
- **ПРЕДУПРЕЖДЕНИЕ:** Подключение прибора к электросети не должно выполняться через внешние коммутирующие устройства, например, таймеры, а также через цепи, которые регулярно подключаются и отключаются поставщиком электроэнергии.
- Вставляйте вилку сетевого кабеля в розетку только по окончании процесса установки прибора. Проверьте, чтобы после установки был обеспечен доступ к вилке сетевого шнура.
- В случае повреждения кабеля электропитания во избежание поражения электрическим током он должен быть заменен изготовителем, авторизованным сервисным центром или специалистом с аналогичной квалификацией.
- Не превышайте максимально допустимую загрузку в 8,0 кг (см. главу «Таблица программ»).
- Не используйте прибор для вещей, подвергшихся чистке с помощью промышленных химикатов.
- Убирайте ворс, скопившийся вокруг прибора, а также элементы упаковки.
- Не используйте прибор без фильтра. После каждого использования или перед ним очищайте фильтр для ворса.
- Не сушите в сушильном барабане нестиранные вещи.
- Перед тем, как сушить в сушильном барабане вещи, загрязненные такими веществами, как кулинарный жир, ацетон, спирт, бензин, керосин, пятновыводители, скипидар, воск и средства для удаления воска, их следует выстирать в горячей воде с увеличенным количеством стирального порошка.

- Нельзя сушить в сушильном барабане изделия из вспененной резины (латексная губка), шапочки для душа, водостойкие текстильные изделия, изделия на резиновой основе, а также одежду и подушки со вставками из вспененной резины.
- Смягчители для ткани и другие подобные средства следует использовать в соответствии с указаниями их изготовителей.
- Извлекайте из вещей все предметы, которые могли бы стать причиной возгорания, например, зажигалки или спички.
- **ВНИМАНИЕ:** Никогда не останавливайте сушильные барабан до завершения цикла сушки за исключением случая, когда белье быстро вынимается и расстилается для обеспечения рассеивания тепла.
- Перед выполнением любых операций по чистке и уходу выключите прибор и извлеките вилку сетевого шнура из розетки.

2. УКАЗАНИЯ ПО БЕЗОПАСНОСТИ

2.1 Установка

- Удалите всю упаковку.
- Не устанавливайте и не подключайте прибор, если он имеет повреждения.
- Следуйте приложенной к прибору Инструкции по установке.
- Никогда не забывайте о мерах предосторожности при его перемещении: прибор имеет большой вес. Всегда используйте защитные перчатки и закрытую обувь.
- Не устанавливайте и не эксплуатируйте прибор в помещениях с температурой ниже 5°C или выше 35°C.
- Пол на месте установки прибора должен быть ровным, прочным, чистым и не бояться нагрева.
- Убедитесь, что между днищем прибора и полом имеется достаточная вентиляция.

- Во время перемещения прибор должен всегда находиться в вертикальном положении.
- Задняя сторона прибора должна находиться у стены.
- После установки прибора в рабочее положение при помощи спиртового уровня убедитесь в том, что прибор выровнен надлежащим образом. В противном случае отрегулируйте соответствующим образом высоту ножек.

2.2 Подключение к электросети



ВНИМАНИЕ!

Существует риск пожара и поражения электрическим током.

- Вставляйте вилку сетевого кабеля в розетку только во конце установки прибора. Убедитесь, что после установки имеется доступ к вилке.

- Прибор должен быть заземлен.
- Убедитесь, что параметры, указанные на табличке с техническими данными, соответствуют характеристикам электросети.
- Включайте машину только в правильно установленную электрическую розетку с контактом заземления.
- Не пользуйтесь тройниками и удлинителями.
- Для отключения машины от электросети не тяните за кабель электропитания. Всегда беритесь только за вилку.
- Не беритесь за кабель электропитания или за его вилку мокрыми руками.

2.3 Использование



ВНИМАНИЕ!

Существует риск травмы, поражения электрическим током, пожара, получения ожогов или повреждения прибора.

- Данный прибор предназначен только для бытового применения.
- Не сушите поврежденные (порванные, потертые) изделия с набивкой или вставками.
- Если при стирке белья использовался пятновыводитель, выполните дополнительный цикл полоскания прежде чем запускать цикл сушки.
- Сушите только ткани, которые подходят для сушки в приборе. Следуйте указаниям по чистке на ярлыке.
- Не пейте конденсат/ дистиллированную воду и не готовьте на них пищу. Это может причинить вред здоровью людей и домашних животных.
- Не садитесь и не вставляйте на открытую дверцу прибора.
- Не сушите в приборе неотжатые вещи.

2.4 Внутреннее освещение



ВНИМАНИЕ!

Существует опасность травмы.

- О лампах внутри прибора и лампах, продаваемых отдельно в качестве запасных частей: данные лампы рассчитаны на работу в бытовых приборах в исключительно сложных температурных, вибрационных и влажностных условиях или предназначены для передачи информации о рабочем состоянии прибора. Они не предназначены для использования в других приборах и не подходят для освещения бытовых помещений.
- Светодиодное свечение в видимой части спектра: не допускайте попадания светового луча непосредственно в глаза.
- Для замены лампы внутреннего освещения обращайтесь в авторизованный сервисный центр.

2.5 Уход и чистка



ВНИМАНИЕ!

Это может привести к повреждению прибора или травмам.

- Не используйте для очистки прибора подаваемую под давлением воду или пар.
- Очищайте прибор мягкой влажной тряпкой. Используйте только нейтральные моющие средства. Не используйте абразивные средства, царапающие губки, растворители или металлические предметы.
- Соблюдайте осторожность при очистке прибора, чтобы не допустить повреждения системы охлаждения.

2.6 Компрессор



ВНИМАНИЕ!

Существует риск повреждения прибора.

- Тепловой насос данного сушильного барабана и его контур заполнены специальным

хладагентом, не содержащим фторо- и хлоросодержащие углеводороды. Контур должен сохранять герметичность. Повреждение системы может привести к утечке.

2.7 Сервис

- Для ремонта прибора обратитесь в авторизованный сервисный центр.
- Применяйте только оригинальные запасные части.

2.8 Утилизация



ВНИМАНИЕ!

Существует опасность травмы или удушья.

- Отключите прибор от электросети и водопроводной сети.
- Обрежьте кабель электропитания как можно ближе к прибору и утилизируйте его.
- Удалите защелку дверцы, чтобы дети или домашние животные не оказались заблокированными в барабане.
- Утилизируйте прибор в соответствии с местными требованиями к утилизации отработанного электрического и электронного оборудования (WEEE).

3. ОПИСАНИЕ ИЗДЕЛИЯ

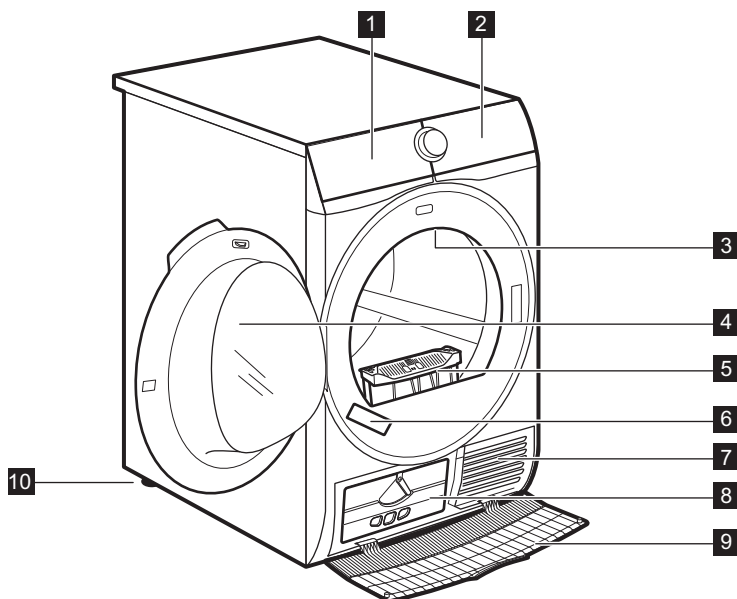

- 1** Контейнер для конденсата
- 2** Панель управления
- 3** Внутреннее освещение
- 4** Дверца прибора
- 5** Фильтр

- 6** Табличка с техническими данными
- 7** Вентиляционные щели
- 8** Крышка конденсатора
- 9** Крышка конденсатора
- 10** Регулируемые ножки

i Для облегчения загрузки белья и упрощения установки прибора дверца имеет возможность перевешивания дверцы (см. отдельную брошюру).

4. ПАНЕЛЬ УПРАВЛЕНИЯ

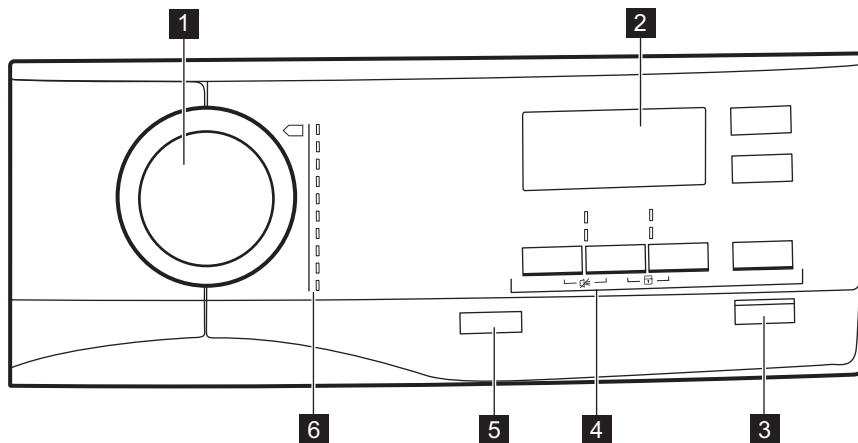





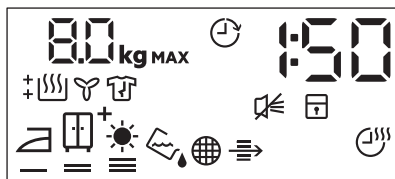





- 1** Селектор программ
- 2** Дисплей
- 3** Кнопка Старт/Пауза
- 4** Опции
- 5** кнопка Вкл/Выкл с *Автоотключение* функцией
- 6** Программы







4.1 Дисплей







Символ на дисплее	Описание символа
	максимальная загрузка белья
	включена опция отсрочки пуска

Символ на дисплее	Описание символа
30' - 20h	выбор времени отсрочки пуска (от 30 минут до 20 часов)
1 : 50	индикация времени цикла
	звуковой сигнал выключен
	«Защита от детей» включена
	степень сушки белья: под утюг, в шкаф, в шкаф+, очень сухое
	индикатор: <i>слейте воду из контейнера для сбора конденсата</i>
	индикатор: <i>Произведите очистку фильтра.</i>
	индикатор: <i>проверьте состояние коллектора конденсата</i>
	опция «Время сушки» включена
10' - 2 : 00	выбор продолжительности программы (10 мин – 2 час)
	индикатор: <i>фаза сушки</i>
	индикатор: <i>фаза «антисминание»</i>
	индикатор: <i>фаза охлаждения</i>

5. ПРОГРАММА



Программа	Загрузка ¹⁾	Свойства / Символы на ярлыке ²⁾
 ³⁾ Хлопок	8,0 кг	Хлопок. / 
 Синтетика	3,5 кг	Синтетические или смешанные ткани. / 
 Очень быстрая Микс	3 кг	Ткани из хлопка и синтетики. / 

Программа	Загрузка ¹⁾	Свойства / Символы на ярлыке ²⁾
 Шерсть 	1 кг	<p>Шерстяные ткани. Щадящая сушка изделий из шерсти, рассчитанных на ручную стирку. Извлекайте вещи сразу после завершения программы.</p>  <p>Компанией Вулмарк (Woolmark Company) одобрено применение используемой в данной машине программы сушки шерстяных изделий с этикеткой «ручная стирка» при условии выполнения сушки в соответствии с указаниями производителя данного прибора. Осуществляя другие виды ухода за изделием, руководствуйтесь инструкциями на его этикетке. M1525 Символ Вулмарк (Woolmark) является сертификационным знаком во многих странах.</p>
 Шелк 	1 кг	<p>Щадящая сушка изделий из шелка, рассчитанных на ручную стирку.</p> 
 Легкая глажка	1 кг (или 5 рубашек)	<p>Простой уход за бельем, которому требуется минимум глажки. Результаты сушки могут различаться в зависимости от типа и вида ткани. Перед загрузкой встряхните каждое загружаемое изделие. По завершении программы быстро сразу же извлеките вещи из барабана и повесьте их на вешалку.</p> 
 Постельное белье	3 кг	<p>Постельное белье (простыни, пододеяльники, наволочки, матрасники).</p> 
 Спортивная одежда	2 кг	<p>Спортивная одежда, одежда из тонких и легких тканей, микрофибры и полиэстера.</p> 

















Программа	Загрузка ¹⁾	Свойства / Символы на ярлыке ²⁾
 Верхняя одежда	2 кг	Уличная одежда, технодежда, спортивная одежда, ткани с на- чесом, водонепроницаемые и дышащие куртки, штормовки со съемным флисовым или внут- ренним теплоизолирующим слоем. Можно сушить в сушиль- ных барабанах. / 
 Одеяла	3 кг	Однospальные или двuspальные одеяла и подушки (с перовым, пуховым или синтетическим на- полнением). / 

1) Максимальный вес приведен для сухих вещей.

2) Значения ярлыков по уходу за тканью приведены в главе *ЕЖЕДНЕВНОЕ ИСПОЛЬЗОВАНИЕ: подготовка белья*.

3) Программа  Хлопок ECO в сочетании с настройкой *в шкафу*  Доп. степень сушки является стандартной программой для хлопка в соответствии с постановлением комиссии ЕС №392/2012. Она подходит для сушки белья из хлопки обычной степени влажности и является наиболее энергоэффективной программой для сушки влажного белья из хлопка.

5.1 Выбор программ и опций

Программы ¹⁾	Опции				
	 Доп. степень сушки	 Очень тихая	 Анти- смина- ние	 Осве- жить	 Вре- мя сушки
 Хлопок	■	■	■	■	■
 Синтетика	■	■	■	■	■
 Очень быстрая Микс			■	■	■
 Шерсть 					■ 2)
 Шелк 			■		
 Легкая глажка			■		
 Постельное белье			■		
 Спортивная одежда			■		
 Верхняя одежда					

		Опции			
Программы ¹⁾	Доп. степень сушки	Очень тихая	Анти-сминание	Освежить	Время сушки
Одеяла					

1) Одновременно с программой можно выбрать одну или более опций.

2) См. Главу "ОПЦИИ": Время сушки в программе Шерсть

5.2 Данные по потреблению энергии

Программа (Program)	Отжим при / остаточная влажность	Время сушки ¹⁾	Энергопотребление ²⁾
Хлопок ЕСО 8,0 кг			
В шкаф	1400 об/мин / 50%	130 мин	1,67 кВт·ч
	1000 об/мин / 60%	154 мин	1,99 кВт·ч
Под утюг	1400 об/мин / 50%	97 мин	1,21 кВт·ч
	1000 об/мин / 60%	118 мин	1,51 кВт·ч
Хлопок ЕСО 4,0 кг			
В шкаф	1400 об/мин / 50%	78 мин	0,92 кВт·ч
	1000 об/мин / 60%	89 мин	1,07 кВт·ч
Синтетика 3,5 кг			
В шкаф	1200 об/мин / 40%	55 мин	0,60 кВт·ч
	800 об/мин. / 50%	67 мин	0,75 кВт·ч

1) В случае неполных загрузок время цикла короче и прибор использует меньше электроэнергии.

2) Ненадлежащая температура окружающего воздуха или недостаточный отжим белья может привести к удлинению времени цикла и повысить энергопотребление.

6. РЕЖИМЫ

6.1 Доп. степень сушки

Данная опция позволяет добиться требуемой степени сушки. Возможные варианты выбора:

= = – готово для глажки – уровень **под утюг**.

= = – пригодно для хранения – уровень **в шкаф** – данный выбор задается для этой программы по умолчанию.

= = – готово для хранения – уровень **в шкаф +**.

 —  — готово для хранения — уровень **очень сухое**.

6.2 **Очень тихая**

Прибор работает с пониженным уровнем шума, что не сказывается на качестве сушки. Прибор работает медленнее, и цикл занимает больше времени.

6.3 **ECO**

По умолчанию данная опция включена при выборе всех программ.

Потребляемая мощность на минимальном уровне.

6.4 **Антисминание**

Увеличение стандартного времени фазы «антисминание» (30 минут) по окончании цикла сушки до 120 минут. По окончании фазы сушки барабан время от времени вращается, чтобы не допустить сминания ткани. При выполнении фазы «Антисминание» белье можно вынуть из сушильного барабана.

6.5 **Освежить**

Используется, чтобы освежить белье после хранения. Максимальная загрузка не может превышать 1 кг.

6.6 **Время сушки**

Для хлопковых, синтетических или смесовых тканей. Самостоятельное задание пользователем времени сушки от 10 минут до 2 часов (шагами по 10 мин). При выборе



максимального значения данной опции индикация загрузки исчезает.

6.7 **Время сушки в Шерсть программе**

Опция применима к программе Шерсть и служит для регулировки (повышения или понижения) заключительного уровня сушки.

6.8 **Задержка старта**

 Отсрочка пуска программы сушки от 30 минут (минимум) до 20 часов (максимум).

1. Выберите программу сушки и опции.
 2. Коснитесь кнопки  **Задержка старта** нужное число раз. На дисплее появится величина отсрочки (например, **12h** для пуска программы через 12 часов).
 3. Для включения опции  **Задержка старта** коснитесь кнопки  **Старт/Пауза**.
- На дисплее начнется обратный отсчет времени, остающегося до старта.

6.9 **Звуковой сигнал**

Звуковой сигнал выдается в следующих случаях:

- завершение цикла
- начало и окончание этапа «антисминание»

По умолчанию звуковой сигнал всегда включен. При помощи данной опции можно включать и отключать звуковой сигнал.

7. ПЕРЕД ПЕРВЫМ ИСПОЛЬЗОВАНИЕМ

 При первом запуске прибора блокираторы с задней стороны барабана удаляются автоматически. Это может сопровождаться определенным шумом.

Для разблокировки блокираторов с задней стороны барабана:

1. Включите прибор.
2. Задайте любую программу.
3. Нажмите кнопку «Пуск/Пауза». Барабан начнет вращение. Блокираторы с задней стороны

барабана будут автоматически разблокированы.

Перед использованием прибора для сушки:

- Протрите сушильный барабан влажной тряпкой.
- Запустите 1-часовую программу с влажным бельем.

i В начале цикла сушки (первые 3-5 мин) уровень шума может быть немного выше. Это объясняется запуском компрессора. Это нормально для приборов с компрессорами, таких как холодильники или морозильники.

7.1 Необычный запах

Прибор плотно закрыт упаковкой.

После распаковки изделия может быть слышен необычный запах. Это нормальная ситуация для нового изделия.

В приборе используются разнообразные виды материалов, совместное использование которых может привести к образованию необычного запаха.

По мере эксплуатации через несколько циклов сушки необычный запах постепенно исчезает.

7.2 Шумы при работе

i По мере работы цикла сушки в разное время слышны разнообразные шумы. Это абсолютно нормальные звуки, возникающие при работе прибора.

Работа компрессора.

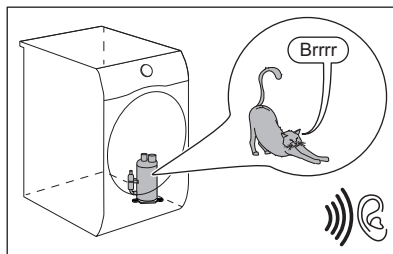

Вращение барабана.

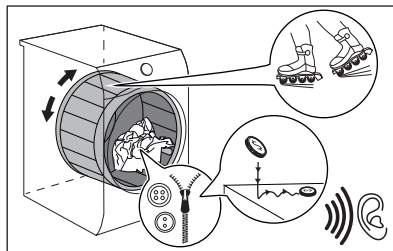

Вращение вентиляторов.

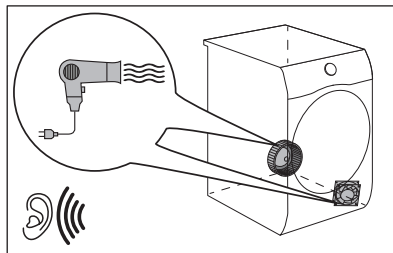

Работа насоса, перемещение конденсата в резервуар.

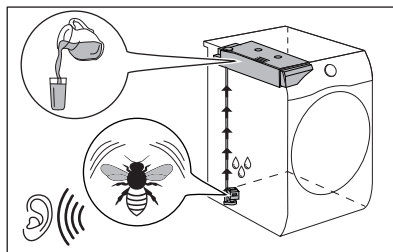

8. ЕЖЕДНЕВНОЕ ИСПОЛЬЗОВАНИЕ

8.1 Подготовка белья



После цикла стирки одежда часто бывает перемешана и спутана воедино. Загрузка перемешанной и спутанной одежды сказывается на эффективности сушки. Для обеспечения надлежащего тока воздуха и даже сушки при загрузке в барабан рекомендуется встряхивать одежду и помещать ее в него по одной вещи за раз.

Для обеспечения надлежащего хода сушки:

- Закройте молнии.
- Застегните пуговицы или иные крепления пододеяльников.
- Не сушите завязки или ленты (например, тесемки фартука) в свободном виде. Завяжите их до запуска программы.
- Извлеките все содержимое из карманов.
- Выверните вещи с подкладкой из хлопка наизнанку. Сторона из хлопка должна оказаться снаружи.

- Всегда выбирайте программу, подходящую к типу белья.
- Не загружайте вещи из светлых тканей вместе с вещами насыщенных цветов.
- Для вещей из трикотажа и хлопка, а также для вязаных изделий используйте соответствующую программу, чтобы уменьшить усадку.
- Не превышайте максимально допустимую загрузку, приведенную в главе «Программы» или отображающуюся на дисплее.
- Сушите только изделия, для которых допускается сушка в сушильном барабане. Руководствуйтесь информацией на ярлыках изделий.
- Не сушите вместе большие и маленькие вещи. Маленькие вещи могут запутаться в больших и остаться влажными.
- Перед помещению больших вещей и тканей в сушильный барабан встряхивайте их. Это позволит избежать очагов влажности в ткани после цикла сушки.

Ярлык изделия	Описание
	Белье, пригодное для барабанной сушки.
	Белье, пригодное для барабанной сушки при высоких температурах.
	Белье, пригодное для барабанной сушки только при низких температурах.
	Белье, непригодное для барабанной сушки.

8.2 Загрузка белья



ПРЕДУПРЕЖДЕНИЕ

Позаботьтесь о том, чтобы белье не было зажато между дверцей и резиновым уплотнением.

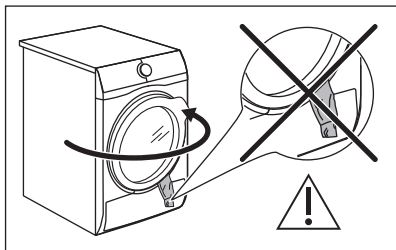

1. Потяните и откройте дверцу прибора.
2. Загрузите белье по одной вещи за раз.
3. Закройте дверцу прибора.

8.3 Включение прибора

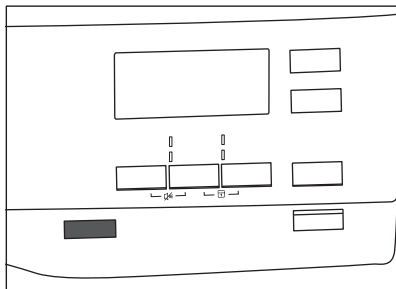

Для включения прибора:

Нажмите на кнопку  Вкл/Выкл. Если прибор включен, на дисплее загорится ряд индикаторов.

8.4 Функция Автоотключение

Для снижения энергопотребления функция Автоотключение автоматически отключает прибор в следующих случаях:

- если вы не касались сенсора 
- Старт/Пауза в течение пяти минут;
- через 5 минут после окончания цикла.

Нажмите на кнопку  Вкл/Выкл для включения прибора.

Если прибор включен, на дисплее загорится ряд индикаторов.

8.5 Установка программы

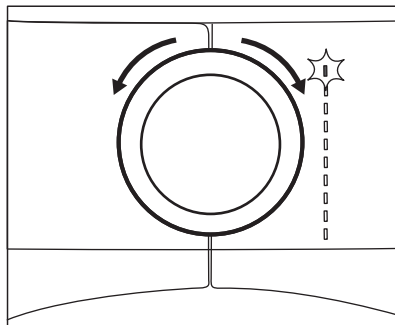

Для выбора программы воспользуйтесь селектором программ. Приблизительная продолжительность программы отображается на дисплее.



Фактическое время сушки будет зависеть от загрузки (количества и состава вещей), температуры в помещении и влажности белья после цикла отжима.

8.6 Опции

Одновременно с программой можно выбрать одну или больше особых опций.

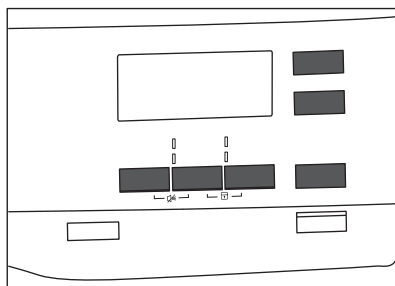

Для включения или выключения опции коснитесь соответствующей кнопки или сочетания из 2 кнопок. На дисплее появится соответствующий символ или загорится светодиод соответствующей кнопки.

8.7 Опция «Защита от детей»

Чтобы дети не играли с прибором, можно установить защиту от детей. Опция «Защита от детей» выполняет блокировку всех сенсорных кнопок и селектора программ (кнопка **Ⓛ** Вкл/Выкл не блокируется).

Опцию «Защита от детей» можно включить:

- до касания кнопки **▶** Старт/Пауза – прибор будет невозможно запустить;
- после касания кнопки **▶** Старт/Пауза – выбор и запуск программ и опций будет недоступен.

Установка опции «Защита от детей»:

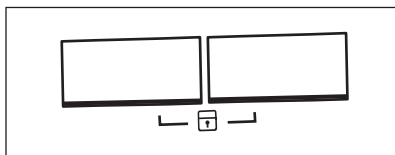

1. Включите сушильный барабан.
2. Выберите одну из доступных программ.
3. Одновременно коснитесь и удерживайте одновременно две кнопки.

На дисплее высветится символ **Ⓛ**.

4. Для выключения функции «Защита от детей» снова коснитесь указанных выше кнопок, чтобы данный символ пропал с дисплея.

8.8 Запуск программы

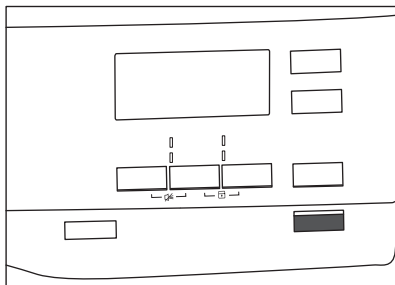

Для запуска программы:

Коснитесь кнопки **▶** Старт/Пауза. Прибор приступит к работе, а светодиод над кнопкой перестанет мигать и загорится постоянным светом.

8.9 Смена программы

Для смены программы:

1. Нажмите на кнопку **Ⓛ** Вкл/Выкл для выключения прибора.
2. Снова нажмите на кнопку **Ⓛ** Вкл/Выкл для включения прибора.
3. Задайте новую программу.

8.10 Окончание программы

i Производите очистку фильтра и опорожняйте контейнер для конденсата после каждого цикла сушки. (См. главу «УХОД И ОЧИСТКА»).

По окончании цикла сушки на дисплее начинает мигать символ **Ⓛ**. Если включена опция **Ⓛ** Звуковой сигнал, в течение одной минуты будет выдаваться прерывистый звуковой сигнал.

i Если прибор не выключить, запустится этап антисминания (применимо не ко всем программам). Мигающий символ **Ⓛ** указывает на выполнение этапа антисминания. Во время выполнения данного этапа белье можно вынуть из прибора.

Выемка белья:

1. Для выключения прибора нажмите на 2 секунды на кнопку **Ⓛ** Вкл/Выкл.
2. Откройте дверцу прибора.
3. Выньте белье
4. Закройте дверцу прибора.

Возможные причины неудовлетворительных результатов сушки:

- Неудовлетворительный уровень сушки при настройках по умолчанию. См. главу *Регулировка заданной по умолчанию степени сушки*

- В помещении слишком высокая или слишком низкая температура. Оптимальная температура в помещении составляет от 18°C до 25°C.

9. ПОЛЕЗНЫЕ СОВЕТЫ

9.1 Рекомендации по экологичному использованию

- перед сушкой хорошо отожмите белье
- Не превышайте норм загрузки, указанных в Таблице программ.
- Чистите фильтр после каждого цикла сушки
- Не используйте в ходе стирки смягчитель для ткани, если белье предстоит сушка. Высушенное в сушильном барабане белье автоматически становится мягким.
- Воду из выдвижного резервуара для воды можно использовать для глажки. Сначала воду следует профильтровать, чтобы удалить оставшиеся волокна текстиля (для этого подойдет обычный кофейный фильтр).
- Всегда следите за тем, чтобы вентиляционные отверстия в цоколе прибора не были перекрыты.
- Обеспечьте хорошую вентиляцию в месте установки прибора.



9.2 Регулировка заданной по умолчанию степени сушки

Для смены степени сушки, установленной по умолчанию:







1. Включите прибор.
2. Подождите приблизительно 8 секунд.
3. Выберите одну из доступных программ.
4. Одновременно коснитесь и удерживайте кнопки **Доп.**

степень сушки и Антисминание.

На дисплее появится один из символов:

-  – Максимальная степень сушки
-  – Повышенная степень сушки
-  – Стандартная степень сушки

5. Чтобы выбрать нужный уровень, касайтесь кнопки  **Старт/Пауза** до тех пор, пока не появится нужная степень сушки.

Степен сушки	Символ дисплея
Максимальная степень сушки	 
Повышенная степень сушки	 
Стандартная степень сушки	 



6. Для записи значения в память одновременно коснитесь и удерживайте кнопки **Доп.**
степень сушки и  **Антисминание** приблизительно на 2 секунды.

9.3 Отключение индикатора контейнера для воды



По умолчанию индикация контейнера для конденсата включена. В случае

заполнения контейнера она всегда включается по окончании цикла сушки или в ходе цикла. В случае установки комплекта для слива конденсата опорожнение контейнера производится автоматически; при этом индикацию можно отключить.

Отключение индикации:

1. Включите прибор.
2. Подождите приблизительно 8 секунд.
3. Выберите одну из доступных программ.
4. Одновременно коснитесь и удерживайте кнопки  **Антисминание** и  **Время сушки**.



Доступна одна из двух конфигураций:

- индикатор Слейте конденсат горит, если высвечивается символ  – индикация контейнера для сбора конденсата постоянно **включена**
- индикатор Слейте конденсат не горит, если высвечивается символ  – индикация контейнера для сбора конденсата постоянно **выключена**

10. УХОД И ОЧИСТКА

10.1 Очистка фильтра

В конце каждого цикла на дисплее появляется символ  *Почистите фильтры*, это означает, что необходимо произвести очистку фильтра.

-  Фильтр собирает ворс, скапливающийся в ходе цикла сушки.
-  Для достижения оптимальных результатов сушки регулярно производите очистку фильтра. Засорение фильтра приводит к увеличению длительности цикла и повышению энергопотребления. Очищайте фильтр рукой и, при необходимости, пылесосом.



ПРЕДУПРЕЖДЕНИЕ

Старайтесь не использовать воду для очистки фильтра. Вместо этого выбрасывайте ворс в мусорное ведро, чтобы избежать попадания пластиковых волокон в водную среду.

1. Откройте дверцу. Потяните фильтр вверх.

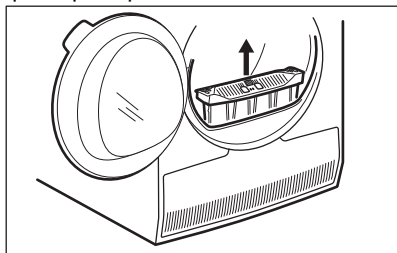

2. Потяните за крючок, чтобы открыть фильтр.

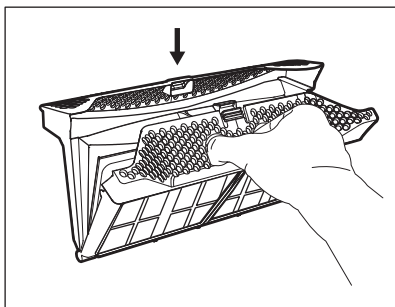

3. Соберите рукой ворс с обеих внутренних деталей фильтра.

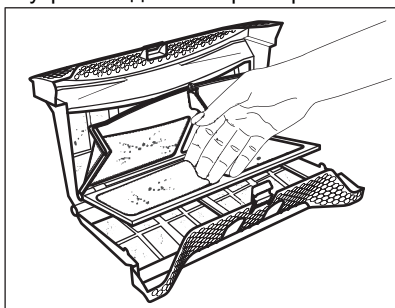

Выбросьте ворс в мусор.

4. При необходимости очистите фильтр пылесосом. Закройте фильтр.
5. При необходимости удалите ворс из гнезда для фильтра и с уплотнителя. Для этого можно использовать пылесос. Установите фильтр обратно в гнездо для фильтра.

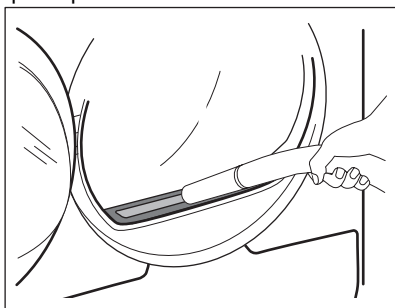

10.2 Слив воды из контейнера для сбора конденсата

Опорожняйте контейнер для сбора конденсата после каждого цикла сушки.

Если контейнер для сбора конденсата полон, выполнение программы автоматически прекращается. На дисплее появляется символ . *Слейте конденсат*, это означает, что необходимо опорожнить контейнер для сбора конденсата.

Для слива воды:

1. Выньте контейнер для сбора конденсата, сохраняя его в горизонтальном положении.

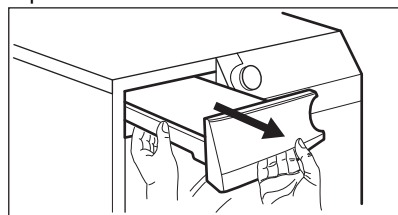

2. Вытяните пластиковый соединитель и слейте содержимое контейнера для сбора конденсата в таз или подходящую емкость.

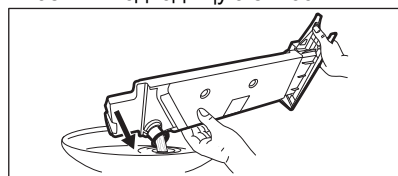

3. Задвиньте пластиковый соединитель обратно и установите контейнер для сбора конденсата на место.
4. Чтобы продолжить выполнение программы, нажмите на кнопку  Старт/Пауза.

10.3 Очистка конденсатора

Мигающий на дисплее символ  *Почистите конденсер* указывает на необходимость проверки конденсатора и его отделения. В случае наличия грязи произведите его

очистку. Производите проверку не реже одного раза каждые 6 месяцев.



ВНИМАНИЕ!

Не касайтесь металлической поверхности влажными руками. Существует опасность травмы. Пользуйтесь защитными перчатками. При очистке проявляйте осторожность во избежание повреждения металлической поверхности.

Для проверки:

1. Откройте дверцу. Потяните фильтр вверх.

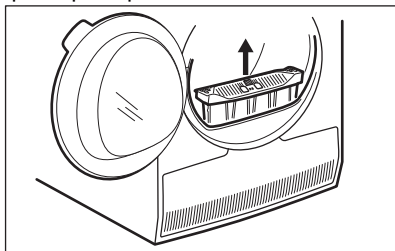

2. Откройте крышку конденсатора.

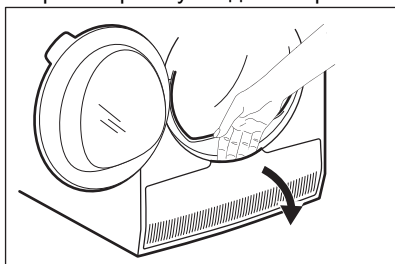

3. Поверните рычаг для отпирания крышки конденсатора.

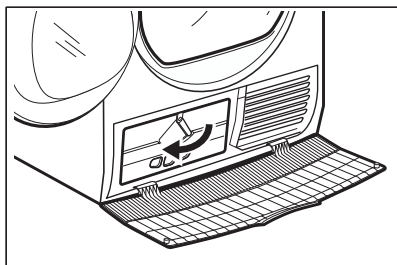

4. Откиньте крышку конденсатора.

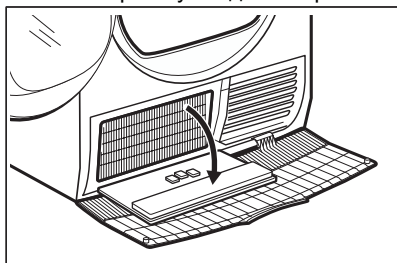

5. При необходимости удалите из конденсатора и его отделения ворс. Для этого можно использовать мокрую тряпку и/или пылесос с щеткой.

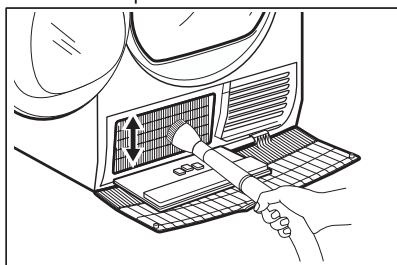

6. Закройте крышку конденсатора.
7. Поверните рычаг, пока он не встанет со щелчком на место.
8. Установите фильтр на место.

10.4 Очистка датчика влажности



ПРЕДУПРЕЖДЕНИЕ
Опасность повреждения датчика влажности. Не используйте для чистки датчика абразивные материалы или металлические губки.

Для обеспечения оптимальных результатов сушки прибор оснащен металлическим датчиком влажности. Он расположен на внутренней стороне в области дверцы.

По мере эксплуатации поверхность датчика может загрязниться, что ухудшает производительность сушки.

В случае ухудшения производительности сушки рекомендуется протереть датчик 3-4 раза.

Для чистки можно использовать более жесткую сторону губки для мытья посуды и немного уксуса или средства для мытья посуды.

Очистка датчика:

1. Откройте загрузочную дверцу.
2. Очистите поверхность датчика влажности, несколько раз протерев металлическую поверхность.

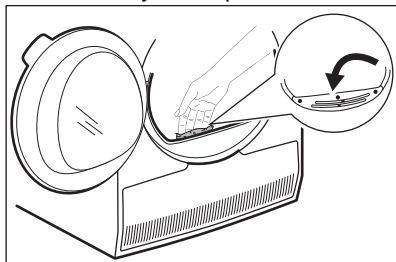

10.5 Чистка барабана



ВНИМАНИЕ!
Перед очисткой отключите прибор от электросети.

Для мытья внутренней поверхности барабана и его ребер используйте нейтральное моющее средство. Протрите вымытые поверхности мягкой тряпкой.



ПРЕДУПРЕЖДЕНИЕ
Не используйте для чистки барабана абразивные материалы или металлические губки.

10.6 Очистка панели управления и корпуса

Для мытья панели управления и корпуса используйте нейтральное моющее средство.

Для очистки используйте влажную тряпку. Протрите вымытые поверхности мягкой тряпкой.





ПРЕДУПРЕЖДЕНИЕ
Не используйте средства для мытья мебели и чистящие вещества, которые могут вызвать коррозию.

10.7 Очистка вентиляционных щелей

Для удаления ворса из вентиляционных щелей воспользуйтесь пылесосом.

11. УСТРАНЕНИЕ НЕИСПРАВНОСТЕЙ

Неисправность ¹⁾	Возможная причина	Решение
Сушильный барабан не работает.	Сушильный барабан не подключен к электросети.	Произведите подключение к электросети. Проверьте предохранитель на домашнем распределительном щите.
	Дверца открыта.	Закройте дверцу.
	Не была нажата кнопка  Вкл/Выкл.	Нажмите на кнопку  Вкл/Выкл.
	Вы не коснулись кнопки 	Коснитесь кнопки  Старт/Пауза.
Результаты сушки неудовлетворительны.	Прибор находится в режиме ожидания.	Нажмите на кнопку  Вкл/Выкл.
	Неверно выбрана программа.	Выберите подходящую программу. ²⁾
	Засорен фильтр.	Прочистите фильтр ³⁾
	 Было выбрано значение  <i>Под утюг</i> опции Доп. степень сушки. ⁴⁾	Измените значение опции  Доп. степень сушки на более высокое значение.
	Загрузка слишком велика.	Не превышайте максимальный уровень загрузки.
	Засорены вентиляционные отверстия.	Очистите вентиляционные отверстия на цоколе прибора.
	Загрязнение на датчике влажности внутри барабана.	Очистите переднюю поверхность барабана.
Не закрывается загрузочная дверца.	Степень сушки не выставлена на желаемый уровень.	Отрегулируйте степень сушки. ⁵⁾
	Засорен конденсатор.	Очистите конденсатор. ³⁾
	Фильтр не зафиксирован на своем месте.	Установите фильтр как следует.
	Между дверцей и уплотнителем зажато белье.	Удалите застрявшие вещи и откройте дверцу.
Изменение программы или опции невозможно.	После запуска цикла изменение программы или опции невозможно.	Выключите и снова включите сушильный барабан. Измените программу или опцию согласно необходимости.

Неисправность ¹⁾	Возможная причина	Решение
Выбор опций недоступен. Выдается звуковой сигнал.	Опция, который вы попытались выбрать, недоступна для выбранной программы.	Выключите и снова включите сушильный барабан. Измените программу или опцию согласно необходимости.
Отсутствует освещение барабана.	Неисправность лампы освещения барабана.	Обратитесь в сервисный центр для замены лампы освещения барабана.
На дисплее отображается продолжительность, отличающаяся от ожидаемой.	Продолжительность сушки вычисляется согласно размеру загрузки и ее влажности.	Данный процесс автоматизирован — прибор работает должным образом.
Программа не включена.	Контейнер для сбора конденсата полон.	Слейте воду из контейнера для сбора конденсата и нажмите на кнопку  Старт/Пауза. ³⁾
Слишком короткий цикл сушки.	Размеры загрузки слишком малы.	Выберите программу с таймерным управлением. Выбранное время должно соответствовать конкретной загрузке. Для сушки одного изделия или небольшого количества белья рекомендуется выбирать короткое время сушки.
	Белье слишком сухое.	Выберите подходящую программу с таймерным управлением или более высокую степень сушки (например,  <i>Очень сухое</i>)

Неисправность ¹⁾	Возможная причина	Решение
Слишком длинный цикл сушки	Засорен фильтр.	Прочистите фильтр
	Загрузка слишком велика.	Не превышайте максимальный уровень загрузки.
	Белье было недостаточно хорошо отжато.	Хорошо отожмите белье в стиральной машине.
	6) Слишком низкая или слишком высокая температура окружающей среды – это не является неисправностью прибора.	Позаботьтесь о том, чтобы температура в помещении не была ниже +5°C и выше +35°C. Наилучшие результаты сушки достигаются при оптимальной температуре в помещении (от 18°C до 25°C).

1) В случае, если на дисплее высвечивается сообщение об ошибке (напр., **E51**), Выключите и снова включите сушильный барабан. Выберите новую программу. Коснитесь кнопки «Старт/Пауза». Если прибор не работает, обратитесь в сервисный центр и сообщите код ошибки.

2) Руководствуйтесь описанием программы – см. главу «ПРОГРАММЫ».

3) См. главу *УХОД И ОЧИСТКА*.

4) Только для сушильных барабанов с опцией Доп. степень сушки.

5) См. Главу «УКАЗАНИЯ И РЕКОМЕНДАЦИИ».

6) Примечание. По истечении максимального времени работы, который составляет 5 часов, цикл сушки автоматически завершается.

11.1 Возможные причины неудовлетворительных результатов сушки:

- Засорен фильтр. Засорение фильтра ухудшает эффективность сушки.
- Засорены вентиляционные отверстия.
- Загрязнен датчик влажности.
- Барабан загрязнен.
- Неудовлетворительный уровень сушки при настройках по умолчанию. См. главу *Регулировка заданной по умолчанию степени сушки*
- В помещении слишком высокая или слишком низкая температура. Оптимальная температура в помещении составляет от 18°C до 25°C.

12. ТЕХНИЧЕСКИЕ ДАННЫЕ

Высота x ширина x глубина	850 x 596 x 638 мм (максимум 663 мм)
Макс. глубина с открытой дверцей прибора	1108 мм
Макс. ширина с открытой дверцей прибора	958 мм

Регулируемая высота	850 мм (+ 15 мм – регулировка высоты ножек)
Объем барабана	118 л
Максимальная загрузка	8,0 кг
Напряжение	230 В
Частота	50 Гц
Уровень шума	66 дБ
Полная мощность	900 Вт
Класс энергопотребления	A++
Энергопотребление при использовании стандартной программы для хлопка при полной загрузке ¹⁾	1,99 кВт·ч
Энергопотребление при использовании стандартной программы для хлопка при частичной загрузке. ²⁾	1,07 кВт·ч
Годичное энергопотребление ³⁾	234,7 кВт·ч
При оставлении во включенном состоянии ⁴⁾	0,13 Вт
Энергопотребление в состоянии «выключено» ⁴⁾	0,13 Вт
Тип использования	Бытовой
Допустимая температура окружающей среды	от +5°C до +35°C
Защита от проникновения твердых частиц и влаги обеспечивается защитной крышкой. Исключения: низковольтное оборудование не имеет защиты от влаги.	IPX4
Изделие содержит фторсодержащий парниковый газ в герметично закрытом контуре.	
Обозначение газа	R134a
Вес	0,30 кг

Потенциал глобального потепления (ПГП)	1430
--	------

- 1) В соответствии с EN 61121. 8,0 кг изделий из хлопка на скорости отжима 1000 об/мин.
- 2) В соответствии с EN 61121. 4,0 кг изделий из хлопка на скорости отжима 1000 об/мин.
- 3) Годовое энергопотребление в кВт·ч из расчета 160 циклов сушки с использованием стандартной программы для хлопка при полной и частичной загрузке и потреблении, рассчитанном для энергосберегающих режимов. Фактическое энергопотребление при конкретном цикле будет зависеть от того, как используется прибор (ПОЛОЖЕНИЕ ЕС №392/2012).
- 4) В соответствии с EN 61121.

Информация, приведенная в таблице выше, соответствует постановлению еврокомиссии 392/2012 введенного в действие директивы 2009/125/ЕС.

13. АКСЕССУАРЫ

13.1 Комплект для установки на стиральную машину

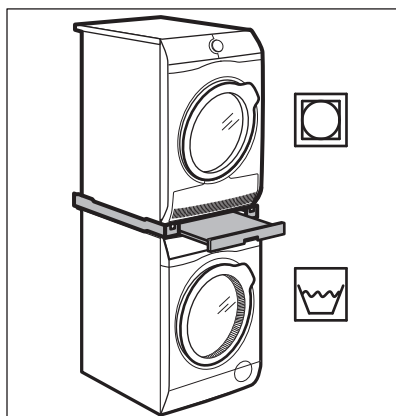

Артикул дополнительной принадлежности: SKP11GW, STA9GW

Имеется в продаже в ближайшем авторизованном магазине.

Комплект для вертикальной сборки может устанавливаться только между стиральными машинами и сушильными барабанами, перечисленными в буклете. См. приложенный буклет.

Внимательно прочитайте инструкцию, прилагаемую к данному аксессуару.

13.2 Комплект для слива конденсата

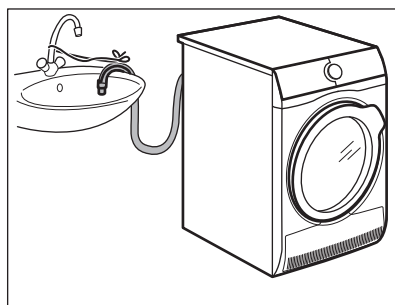

Наименование аксессуара: DK11.

Имеется в продаже в ближайшем авторизованном магазине (возможна установка на сушильные барабаны нескольких типов)

Используется для проточного слива конденсата в таз, сифон, канализацию и т.д. После установки слив конденсата из контейнера для воды производится автоматически. Контейнер для конденсата должен оставаться в приборе.

Установленный шланг должен находиться на высоте не менее 50 см и не более 100 см от уровня пола. Шланг не должен образовывать петлю. При необходимости укоротите шланг.

Внимательно прочитайте инструкцию, прилагаемую к данной дополнительной принадлежности.

13.3 Цоколь с ящиком

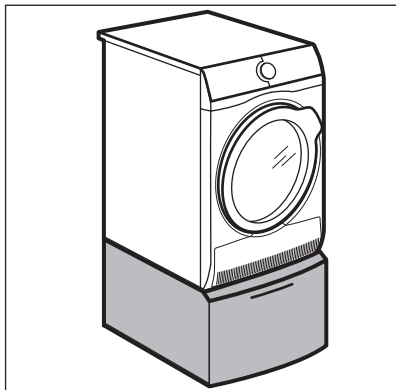

Наименование аксессуара: PDSTP10, E6WHPED2.

Имеется в продаже в ближайшем авторизованном магазине.

Используется для увеличения высоты прибора с целью облегчения загрузки и выгрузки белья.

Ящик может быть использован для хранения белья, например, полотенца, моющих средств и т.д.

Внимательно прочитайте инструкцию, прилагаемую к данному аксессуару.

14. КРАТКОЕ РУКОВОДСТВО

14.1 Ежедневное использование

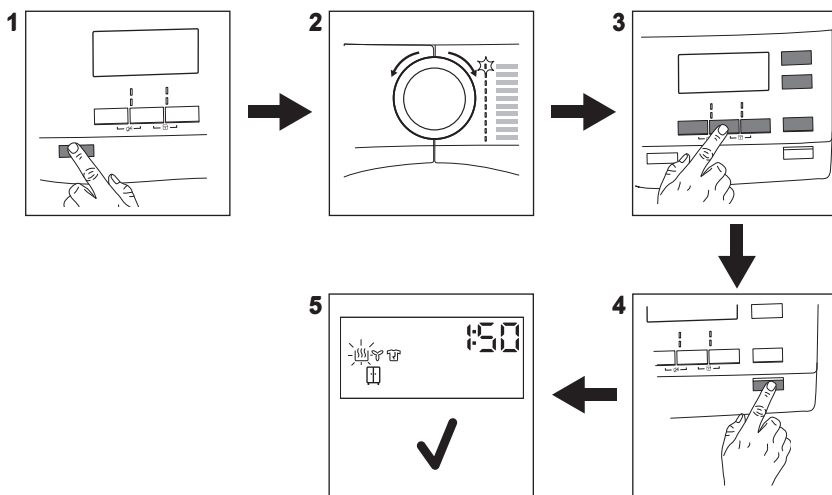

1. Нажмите на кнопку **ⓘ Вкл/Выкл** для включения прибора.
2. Для выбора программы воспользуйтесь селектором программ.
3. Для включения или выключения опции коснитесь соответствующей кнопки или сочетания из 2 кнопок.
4. Коснитесь кнопки **▶|| Старт/Пауза**.
5. Прибор начнет работу.

14.2 Очистка фильтра

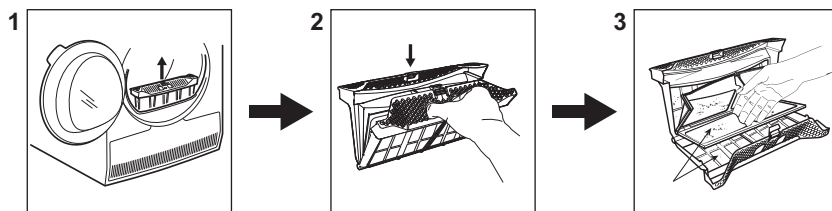





В конце каждого цикла на дисплее появляется символ  *Почистите фильтры*, это означает, что необходимо произвести очистку фильтра.

1. Откройте дверцу. Потяните фильтр вверх.

2. Потяните за крючок, чтобы открыть фильтр.
3. Соберите рукой ворс с обеих внутренних деталей фильтра. Выбросьте ворс в мусор.

14.3 Программа

Программа	Загрузка ¹⁾	Свойства / Символы на ярлыке 
 Хлопок	8,0 кг	Хлопок.
 Синтетика	3,5 кг	Синтетические или смесовые ткани.
 Очень быстрая Микс	3 кг	Ткани из хлопка и синтетики.
 Шерсть 	1 кг	Шерстяные ткани. Щадящая сушка изделий из шерсти, рассчитанных на ручную стирку. Извлекайте вещи сразу после завершения программы.
 Шелк 	1 кг	Щадящая сушка изделий из шелка, рассчитанных на ручную стирку.
 Легкая глажка	1 кг (или 5 рубашек)	Простой уход за бельем, которому требуется минимум глажки. Результаты сушки могут различаться в зависимости от типа и вида ткани. Перед загрузкой встряхните каждое загружаемое изделие. По завершении программы быстро сразу же извлеките вещи из барабана и повесьте их на вешалку.
 Постельное белье	3 кг	Постельное белье (простыни, пододеяльники, наволочки, наматрасники).

Программа	Загрузка ¹⁾	Свойства / Символы на ярлыке 
 Спортивная одежда	2 кг	Спортивная одежда, одежда из тонких и легких тканей, микрофибры и полиэстера.
 Верхняя одежда	2 кг	Уличная одежда, технодежда, спортивная одежда, ткани с начесом, водонепроницаемые и дышащие куртки, штормовки со съемным флисовым или внутренним теплоизолирующим слоем. Можно сушить в сушильных барабанах.
 Одеяла	3 кг	Односпальные или двуспальные одеяла и подушки (с перовым, пуховым или синтетическим наполнением).

¹⁾ Максимальный вес приведен для сухих вещей.

15. ИНФОРМАЦИЯ О ТОВАРЕ В СООТВЕТСТВИИ С ПОСТАНОВЛЕНИЕМ ЕС 1369/2017

Информация о товаре	
Торговый знак	AEG
Модель	T8DEE48S PNC916097869
Номинальная загрузка в кг	8,0
Вентилируемый или конденсационный сушильный барабан	Конденсорный
Класс энергетической эффективности	A++
Годовое энергопотребление в кВт·ч из расчета 160 циклов сушки с использованием стандартной программы для хлопка при полной и частичной загрузке и потреблении, рассчитанном для энергосберегающих режимов. Фактическое потребление электроэнергии за один цикл будет зависеть от характера эксплуатации.	234,7
Автоматический или неавтоматический сушильный барабан	Автоматический
Энергопотребление в кВт·ч при использовании стандартной программы для хлопка и полной загрузке	1,99
Энергопотребление в кВт·ч при использовании стандартной программы для хлопка и неполной загрузке	1,07
Потребляемая мощность в режиме «Выключено» (Вт)	0,13
Энергопотребление в Вт при оставлении во включенном состоянии	0,13

Продолжительность нахождения в режиме «Оставление во включенном состоянии», в минутах	10
Информация в табличке с техническими данными и в данном справочном листке изделия приводится для стандартной программы сушки при полной и неполной загрузках; эта программа подходит для сушки изделий из хлопка обычной степени влажности и являются наиболее энергоэффективной в части экономии как электроэнергии, так и потребления воды при уходе за хлопком.	
Взвешенное время работы стандартной программы для хлопка при полной и неполной загрузке в минутах	117
Продолжительность цикла в минутах при выборе стандартной программы для хлопка и полной загрузке	154
Продолжительность цикла в минутах при выборе стандартной программы для хлопка и неполной загрузке	89
Энергоэффективность конденсирования по шкале от G (минимальная энергоэффективность) до A (максимальная энергоэффективность)	B
Среднее энергопотребление в процентах при использовании стандартной программы для хлопка и полной загрузке	82
Среднее энергопотребление в процентах при использовании стандартной программы для хлопка и неполной загрузке	82
Взвешенное энергопотребление при использовании стандартной программы для хлопка при полной и неполной загрузке	82
Уровень шума в дБ	66
Встраиваемая	Нет

Информация, приведенная в таблице выше, соответствует постановлению еврокомиссии 392/2012 введении в действие директивы 2009/125/EC.

16. ОХРАНА ОКРУЖАЮЩЕЙ СРЕДЫ

Материалы с символом  следует сдавать на переработку. Положите упаковку в соответствующие контейнеры для сбора вторичного сырья. Принимая участие в переработке старого электробытового оборудования, Вы помогаете защитить окружающую среду и здоровье человека. Не выбрасывайте

вместе с бытовыми отходами бытовую технику, помеченную символом . Прибор следует доставить в место раздельного накопления и сбора отходов потребления или в пункт сбора использованной бытовой техники для последующей утилизации.



Класс энергетической эффективности в Российской Федерации: A++

Дата изготовления изделия указана в его серийном номере, где первая цифра номера соответствует последней цифре года изготовления, а вторая и третья цифры – порядковому номеру недели. Например, серийный номер 14512345 означает, что изделие изготовлено на сорок пятой неделе 2021 года.

Изготовитель: Electrolux Appliances AB, St. Göransgatan 143, 105 45 Stockholm, Швеция

Импортер и уполномоченная изготовителем организация:
ООО "Электролюкс Рус", Кожевнический проезд 1, 115114, Москва, тел.: 8-800-444-444-8

Изготовлено в Польше

www.aeg.com/shop



136943374-A-232020

EAC CE

AEG