

РУКОВОДСТВО ПО ЭКСПЛУАТАЦИИ

Электрическая варочная панель

KE 9340.0



Küppersbusch
FÜR KÜCHEN MIT STIL

Содержание

1. Общие указания.....	2
1.1 К Вашему сведению	2
1.2 Использование по назначению	2
2. Указания по безопасности и предупреждения	3
2.1 Указания по подключению и работе с прибором	3
2.2 Общие сведения о варочной панели	3
2.3 Безопасность человека	4
2.4 Используемые значки и указания	5
3. Описание прибора	6
3.1 Управление варочной панелью с помощью сенсорных кнопок	7
3.2 Что нужно знать об управлении слайдером (сенсорной зоной)?	7
4. Работа с прибором.....	8
4.1 Ограничение времени работы	8
4.2 Прочие функции	8
4.3 Экономия электроэнергии.....	8
4.4 Выбор уровня мощности.....	9
4.5 Индикация остаточного тепла.....	9
4.6 Управление кнопками.....	10
4.7 Включение варочной панели и варочных зон.....	10
4.8 Отключение варочной зоны	10
4.9 Отключение варочной панели	10
4.10 Использование мультиконтурного режима	11
4.11 Автоматическое отключение (по таймеру).....	12
4.12 Блокировка	13
4.13 Защита от детей	14
5. Чистка и обслуживание	15
5.1 Стеклокерамическая варочная панель.....	15
5.2 Особые загрязнения.....	15
6. Поиск и устранение неисправностей	16
7. Указания по монтажу	18
7.1 Указания по безопасности при монтаже..	18
7.2 Монтаж.....	18
7.3 Различные варианты монтажа: накладной монтаж	20
7.4 Различные варианты монтажа: без рамки	20
7.5 Электрические соединения.....	21
7.6 Технические характеристики	22
7.7 Первое использование.....	23
8. Вывод из эксплуатации и утилизация прибора	23
8.1 Утилизация упаковки.....	23
8.2 Утилизация старых приборов	23

1. Общие указания

1.1 К Вашему сведению

Внимательно прочтите данное руководство перед началом эксплуатации прибора. В нем содержатся важные рекомендации по безопасности, эксплуатации и уходу для обеспечения многолетнего срока надежной службы прибора.

В случае возникновения неисправностей прочтите раздел «Поиск и устранение неисправностей» Часто, небольшие неисправности могут быть решены собственными силами, тем самым избежав необязательных расходов на обслуживание.

Храните данное руководство в надежном месте. Не забудьте передать его новому владельцу прибора, чтобы обеспечить его информацией о функционировании прибора и мерах безопасности.

1.2 Использование по назначению

Данная варочная панель предназначена только для приготовления пищи в домашних и сходных условиях. К сходным условиям относятся:

- Использование варочной панели в магазинах, офисах или похожих рабочих пространствах.
- Использование варочной панели на сельскохозяйственных предприятиях.
- Использование варочной панели посетителями отелей, гостиниц и других видов жилых помещений.
- Использование варочной панели в коммерческой сфере.
- Запрещается использовать прибор в целях, отличных от указанных. Не оставляйте работающий прибор без присмотра!

Указания по безопасности и предупреждения

2. Указания по безопасности и предупреждения

2.1 Указания по подключению и работе с прибором

- Данный прибор разработан в соответствии с действующими правилами техники безопасности.
- Работы по подсоединению к сети питания, ремонту и техническому обслуживанию данного прибора должны выполняться только квалифицированными электриками в соответствии с действующими правилами техники безопасности. В целях безопасности не позволяйте никому, кроме квалифицированных специалистов выполнять работы по установке, ремонту и техническому обслуживанию.
- Если кабель питания данного прибора поврежден, то в целях безопасности он должен быть заменен представителем производителя, сервисного центра производителя или другим квалифицированным специалистом.
- Запрещается эксплуатировать прибор с использованием внешнего таймера или системы дистанционного управления.

2.2 Общие сведения о варочной панели

- При приготовлении пищи помните, что варочные зоны нагреваются очень быстро. Не допускайте выкипания жидкости из посуды, так как это может привести к ее перегреву и повреждению!
- Не помещайте пустые кастрюли и сковороды на включенные варочные зоны.
- Будьте внимательны при использовании пароварок, так как вода может быстро выкипеть, приведя к повреждению посуды и варочной панели, за что производитель не будет нести ответственности.

- При высоких температурах жир и масло могут внезапно воспламениться. Приготовление пищи, содержащей жир и масло, должно происходить под постоянным присмотром. Не пытайтесь потушить воспламенившиеся жир или масло водой! Отключите прибор и осторожно накройте пламя, например, крышкой или огнеупорным полотном.
- Стеклокерамическая поверхность варочной панели отличается высочайшей прочностью. Тем не менее, не допускайте падения твердых предметов на поверхность варочной панели. При падении острые предметы могут повредить прибор.
- При наличии на стеклокерамической поверхности варочной панели трещин, сколов или других повреждений существует риск поражения электрическим током. Незамедлительно отключите прибор. Отсоедините его от сети питания и свяжитесь с сервисным центром.
- Если невозможно незамедлительно отключить прибор из-за неисправности сенсорных кнопок управления, то отсоедините прибор от сети питания и свяжитесь с сервисным центром.
- Будьте осторожны при работе с бытовыми приборами! Кабели питания не должны соприкасаться с нагретыми варочными зонами.
- Опасность пожара! Не оставляйте предметы на варочной панели.
- Запрещается использовать стеклокерамическую варочную панель в качестве места для хранения.
- Не кладите алюминиевую фольгу или пластик на поверхность варочных зон. Все легкоплавкие вещества, такие как пластик, фольга и, в особенности, сахар и сахаросодержащие продукты, следует хранить вдали от варочных зон. Во избежание повреждения варочной панели незамедлительно удалите сахар со стеклокерамической поверхности (если она все еще горячая) с помощью специального скребка.

Указания по безопасности и предупреждения

- Не помещайте горючие, легко воспламеняющиеся и деформирующиеся под воздействием тепла вещества непосредственно под варочной панелью.
- Запрещается использовать варочную панель для разогрева закрытых консервов или продуктов в упаковке, содержащей металл. При нагреве они могут взорваться!
- Регулярно очищайте сенсорные кнопки, так как загрязнение может быть распознано прибором как касание пальца. Запрещается помещать какие-либо предметы (посуду, полотенца и проч.) на сенсорные кнопки!
- При попадании на сенсорные кнопки частиц пищи во время ее приготовления следует отключить прибор кнопкой «Вкл/Выкл.».
- Горячие кастрюли и сковороды не должны перекрывать сенсорные кнопки или располагаться рядом с ними, так как это приведет к автоматическому отключению прибора.
- Устанавливать посуду следует по центру варочной зоны.
- Используйте блокировку панели управления, если в доме имеются животные, способные достать до варочной панели.
- Не пользуйтесь варочной панелью во время выполнения цикла пиролизической очистки в духовом шкафу, встроенном под ней.
- Запрещается использовать пароочистители или схожие с ними приборы для очистки стеклокерамической варочной панели.

2.3 Безопасность человека

- Эксплуатация данного прибора детьми возрастом 8 лет и старше, лицами с ограниченными физическими, тактильными или умственными способностями, а также лицами с недостаточным опытом и/или знаниями допускается только под присмотром или после получения инструкций по безопасному использованию прибора при условии понимания рисков, связанных с прибором. Не позволяйте детям играть с прибором! Чистка и обслуживание прибора не должны выполняться детьми, кроме случаев, когда они находятся под присмотром.
- Во время работы поверхности прибора нагреваются. Не подпускайте маленьких детей к прибору.
- Используйте только те защитные решетки и крышки варочных панелей, которые поставляются самим производителем варочной панели или авторизованными производителями защитных решеток и крышек, указанными в Руководстве по эксплуатации. Использование неподходящих защитных решеток и крышек варочных панелей может стать причиной несчастных случаев.

Указания по безопасности и предупреждения

2.4 Используемые значки и указания

В данном приборе применяются самые современные технологии. Тем не менее, бытовые приборы могут представлять опасности, которых невозможно избежать путем улучшения конструкции устройства.

В целях обеспечения безопасности потребителей в данном Руководстве приведены указания по безопасности. Эти указания отмечены соответствующими знаками.

Безопасность при работе с прибором обеспечивается только при неукоснительном соблюдении этих указаний.

Указания, отмеченные следующими знаками, имеют различный характер:

	ОПАСНО! Указывает на неустранимую опасность, которая может стать причиной серьезной травмы вплоть до смерти.
---	--

	ОСТОРОЖНО! Указывает на возможную опасность, которая может стать причиной серьезной травмы вплоть до смерти.
--	--

	ВАЖНО! Указывает на опасность, которая может стать причиной легкой травмы или повреждения прибора.
---	--

	ПРИМЕЧАНИЕ Указывает на рекомендации, которые упрощают работу с прибором.
---	---

В некоторых случаях используются следующие предупреждающие знаки:

	ПРЕДУПРЕЖДЕНИЕ ОБ ОПАСНОСТИ ПОРАЖЕНИЯ ЭЛЕКТРИЧЕСКИМ ТОКОМ С ВОЗМОЖНЫМ ЛЕТАЛЬНЫМ ИСХОДОМ Данным знаком отмечены компоненты, находящиеся под электрическим напряжением. Снимать панели, отмеченные данным знаком, допускается только сертифицированным электрикам.
---	--

	ОСТОРОЖНО! ГОРЯЧИЕ ПОВЕРХНОСТИ! Данный знак наносится на поверхности, которые нагреваются при работе прибора. Прикосновение к ним может привести к серьезным ожогам или ошпариванию. Эти поверхности могут оставаться горячими даже после отключения прибора.
---	---

	СОБЛЮДАЙТЕ УКАЗАНИЯ ПО РАБОТЕ С КОМПОНЕНТАМИ И МОДУЛЯМИ, ЧУВСТВИТЕЛЬНЫМИ К ЭЛЕКТРОСТАТИЧЕСКИМ РАЗРЯДАМ (ESD) Компоненты и модули, чувствительные к электростатическим разрядам, расположены за панелью с данным знаком. Будьте осторожны! Не касайтесь разъемных соединителей, плоских проводников или контактов соединителей. Выполнять техническое обслуживание таких компонентов (ESD) должны только опытные авторизованные специалисты.
---	---

3. Описание прибора

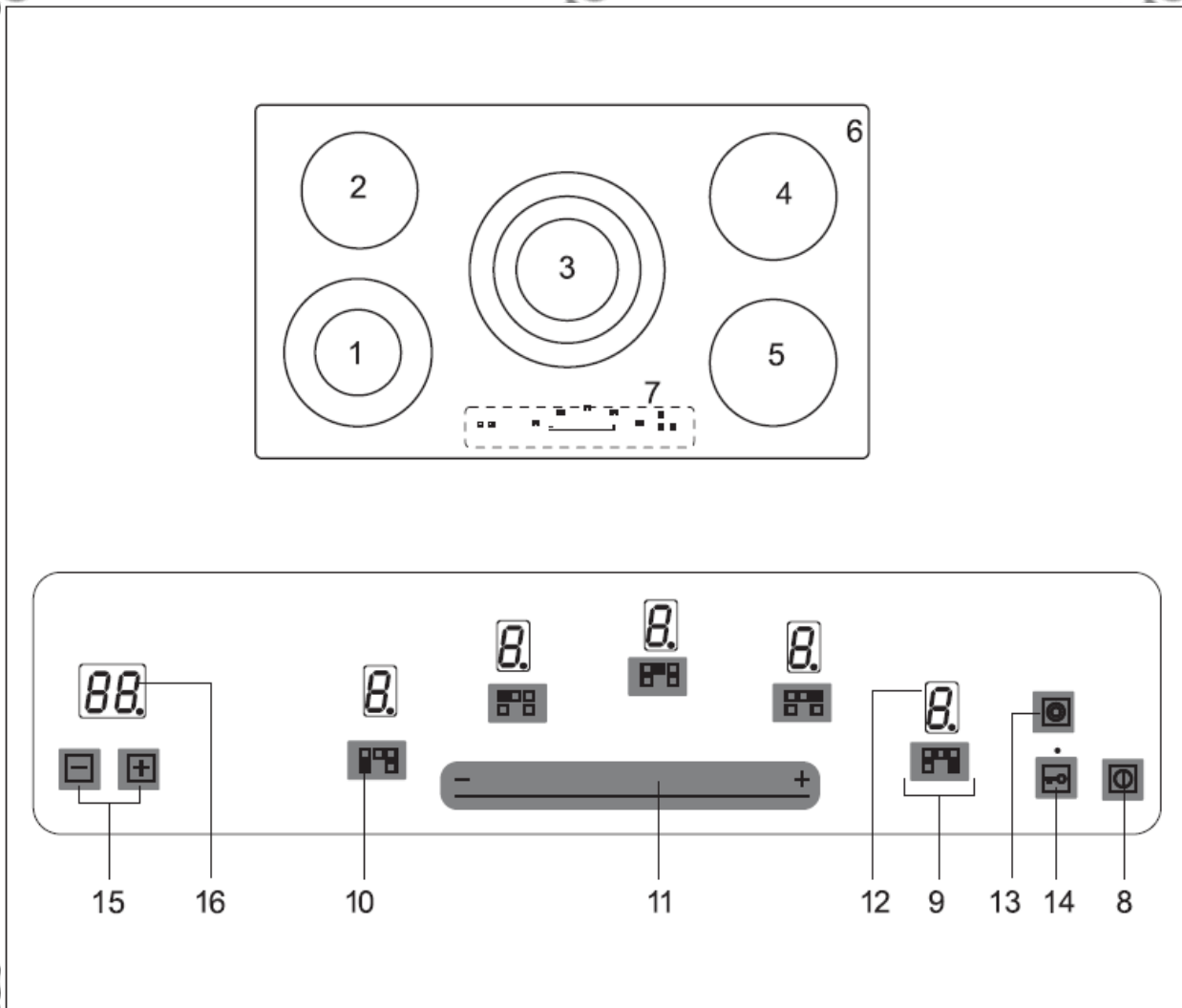

Дизайн декоративных элементов варочной панели может отличаться от изображения.

- | | |
|--|--|
| <ol style="list-style-type: none"> 1. Ближняя левая варочная зона 2. Дальняя левая варочная зона 3. Центральная варочная зона 4. Дальняя правая варочная зона 5. Ближняя правая варочная зона 6. Стеклокерамическая варочная панель 7. Сенсорная панель управления 8. Кнопка «Вкл/Выкл.» | <ol style="list-style-type: none"> 9. Кнопка выбора варочной зоны 10. Значок расположения варочной зоны на приборе 11. Сенсорная зона 12. Индикатор уровня мощности 13. Кнопка активации нагревательного контура 14. Кнопка блокировки с контрольным индикатором 15. Кнопки управления таймером 16. Таймер (автоматическое отключение) |
|--|--|

Описание прибора

3.1 Управление варочной панелью с помощью сенсорных кнопок

Управление стеклокерамической варочной панелью осуществляется с помощью сенсорных кнопок. Для того чтобы использовать сенсорную кнопку, нужно слегка коснуться значка на поверхности стеклокерамической панели. При правильном нажатии на кнопку варочная панель издаст звуковой сигнал. Для краткости, сенсорные кнопки управления будут в дальнейшем обозначаться как «кнопки».

Кнопка «Вкл/Выкл.» (8)

Эта кнопка используется для включения и выключения варочной панели. Таким образом, данная кнопка выполняет функцию главного выключателя.

Индикатор уровня мощности (12)

Индикатор уровня мощности отображает выбранные настройки уровня мощности или:

H.....Остаточное тепло

Сенсорная зона (11)

для установки уровня мощности.

Кнопка выбора варочной зоны (9)

Варочная зона выбирается нажатием соответствующей кнопки. После этого необходимо выбрать уровень мощности.

Кнопка активации нагревательного контура (13)

Для активации дополнительных нагревательных контуров.

Активация возможна только при мигающем контрольном индикаторе.

Кнопка блокировки (14)

Кнопка блокировки используется для блокировки всех кнопок.

Кнопки таймера «плюс» / «минус» (15)

Для настройки функции автоматического отключения и сигнального таймера.

3.2 Что нужно знать об управлении слайдером (сенсорной зоной)?

В целом, слайдер работает так же, как и сенсорная панель управления. Единственное различие заключается в том, что Вы можете приложить палец и затем провести им по стеклокерамической поверхности.

Сенсорная зона распознает эти движения и увеличивает или уменьшает значения настроек (мощности) в соответствии с движениями.

С этого момента термин «сенсорная зона» будет применяться для обозначения слайдера.

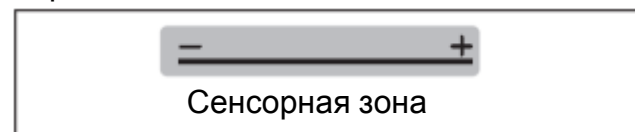

Как правильно пользоваться сенсорной зоной?

Для того чтобы избежать случайного нажатия на соседние кнопки/сенсорные зоны, не нужно плоско прикладывать палец на стеклокерамическую поверхность.

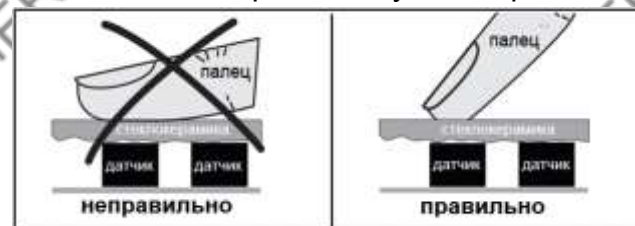

Легко нажмите на сенсорную зону или проведите по ней пальцем

Очень легко нажмите пальцем на сенсорную зону, после этого настройки (уровня мощности) на экране будут постепенно меняться.

При нажатии на сенсорную зону и проведением пальца влево или вправо настройки на экране будут изменяться пропорционально.

Чем быстрее движение, тем быстрее будет изменяться значение на экране.

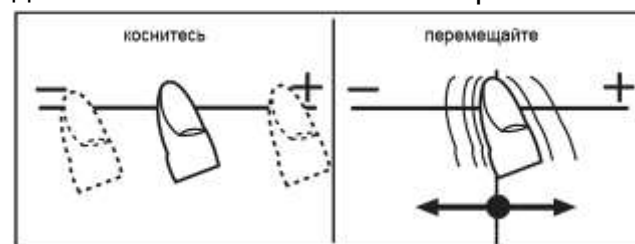

4. Работа с прибором

4.1 Ограничение времени работы

Варочная панель оснащена функцией автоматического ограничения продолжительности работы.

Длительность непрерывного использования каждой отдельной варочной зоны зависит от выбранного уровня мощности (см. таблицу).

Расчеты приведены для ситуации, когда мощность варочной панели не изменялась в процессе работы.

При достижении предельной продолжительности работы варочная зона отключится и раздастся звуковой сигнал, на индикаторе появится значок «Н».

Функция автоматического отключения имеет приоритет над функцией ограничения продолжительности работы, т. е. варочная зона будет отключаться по истечении таймера устройства автоматического отключения (например, возможно автоматическое отключение после 99 минут работы при установленном уровне мощности 9).

Ограничение времени работы

Выбранный уровень мощности	Ограничение продолжительности работы (часов)
1	10
2	5
3	5
4	4
5	3
6	2
7	2
8	2
9	1

4.2 Прочие функции

При одновременном нажатии двух или нескольких кнопок (например, при случайной установке посуды на кнопку) ни одна из функций активирована не будет.

Отображается код аварии **F** и раздается прерывистый звуковой сигнал. Через несколько секунд прибор отключится. Уберите предмет, расположенный перед сенсорными кнопками.

Для того чтобы убрать код аварии **F**, нажмите эту же кнопку или включите и выключите варочную панель.

4.3 Экономия электроэнергии

Ниже приведено несколько советов по снижению энергопотребления и повышению эффективности использования варочной панели и посуды.

- Размер дна посуды должен соответствовать размеру варочной зоны.
- При покупке кухонной посуды помните, что часто на ней указан диаметр верхней части посуды. Он обычно больше диаметра дна.
- Кастрюли-скороварки расходуют меньше энергии благодаря повышенному давлению и герметично закрытой крышке. Малое время приготовления означает сохранность витаминов.
- Всегда следите за тем, чтобы в пароварке оставалось достаточное количество жидкости, так как приготовление пищи без жидкости может привести к перегреву и последующему повреждению варочной панели и самой пароварки.
- Всегда закрывайте посуду подходящей крышкой.
- Используйте посуду, размеры которой соответствуют количеству продуктов. Большая посуда, едва заполненная, будет расходовать много энергии.

Работа с прибором

4.4 Выбор уровня мощности

Мощность нагрева варочной зоны может быть установлена на различных уровнях. В таблице ниже приведены примеры использования различных уровней мощности.

Уровень мощности	Использование
0	Панель отключена, использование остаточного тепла
1-2	Варка на слабом огне небольшого количества продуктов
3	Варка на слабом огне
4-5	Варка на слабом огне большого количества продуктов или жарение больших кусков мяса до полного прожаривания
6	Жарение до появления сока
7-8	Жарение
9	Кипячение, обжаривание до корочки, жарение (на самой высокой мощности)

4.5 Индикация остаточного тепла **H**

Наличие остаточного тепла отображается на стеклокерамической варочной панели значком «H».

До тех пор, пока на панели отображается значок «H» после отключения варочной зоны, остаточное тепло можно использовать для плавления продуктов или поддержания блюда горячим.

Варочная зона может оставаться горячей даже после исчезновения значка «H». Опасность получения ожогов!



4.6 Управление кнопками

Описанный далее способ управления подразумевает, что нажатие кнопок (например, выбора режима) происходит поочередно друг за другом.



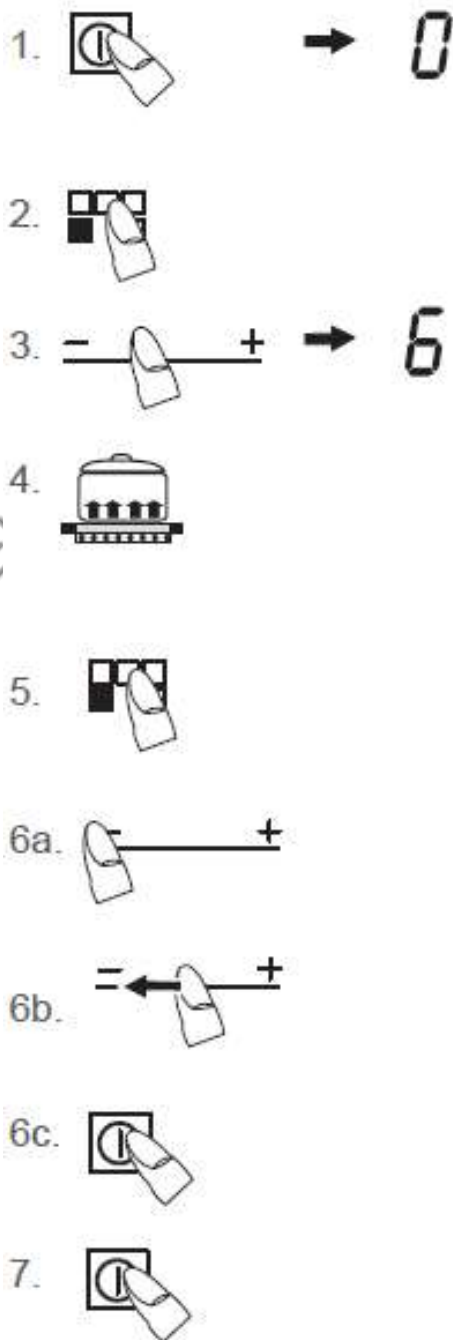

Каждая следующая кнопка должна быть нажата не позднее чем через 10 секунд, иначе выбор будет отменен.

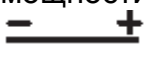
4.7 Включение варочной панели и варочных зон

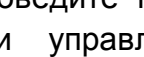

1. Нажмите и удерживайте (прибл. 1 с) кнопку «Вкл/Выкл.» , пока на экране не отразится уровень мощности 0, и не раздастся короткий звуковой сигнал. Панель управления готова к работе.
2. Затем с помощью соответствующей кнопки  выберите нужную варочную зону.
3. Сразу после этого установите уровень мощности с помощью сенсорной зоны .
4. Поместите посуду на поверхность выбранной варочной зоны. Чтобы одновременно готовить на других варочных зонах повторите пункты 2, 3 и 4.

4.8 Отключение варочной зоны

5. Выберите варочную зону. Для этого нажмите на соответствующую кнопку выбора варочной зоны .
6. а) Коснитесь левого края сенсорной зоны  или
б) проведите пальцем в левый край панели управления  для уменьшения уровня мощности до 0.
с) Нажмите на кнопку «Вкл/Выкл.» . Варочная панель полностью отключится (все варочные зоны отключатся).

4.9 Отключение варочной панели

7. Нажмите на кнопку «Вкл/Выкл.» , варочная панель полностью отключится, независимо от выбранных установок.

4.10 Использование мультиконтурного режима

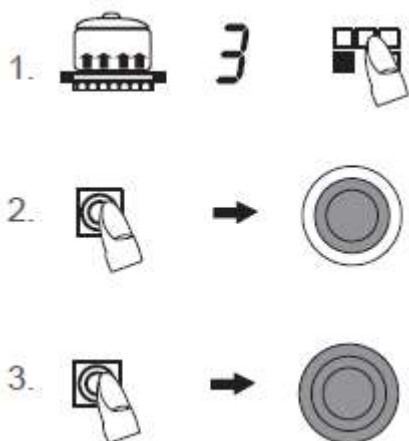

1. Поместите посуду на поверхность варочной зоны и установите уровень мощности (напр., 3).

Выберите варочную зону. Для этого нажмите на соответствующую кнопку выбора варочной зоны

2. Нажмите на кнопку активации нагревательного контура . Включится внешний нагревательный контур. Загорится контрольный индикатор.

3. Для активации остальных нагревательных контуров нажмите на кнопку .

Примечания

- При отключении варочной панели нагревательные контуры, активированные вручную, будут деактивированы.

4.11 Автоматическое отключение (по таймеру)



Функция автоматического отключения предназначена для автоматического отключения любой варочной зоны через определенное время ее работы.

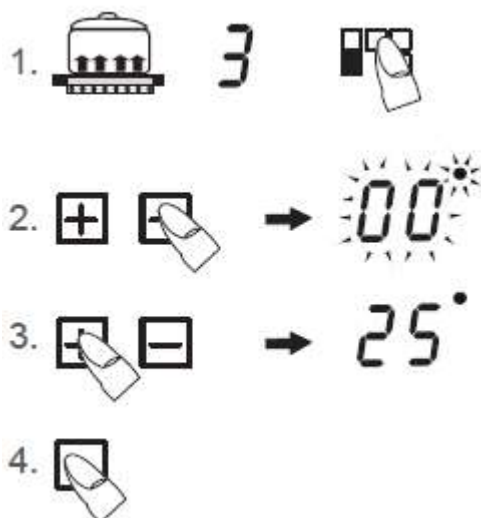

Время можно задать в диапазоне от 1 до 99 минут.



1. Поместите посуду на поверхность варочной зоны и установите уровень мощности (напр., 3).

Выберите варочную зону. Для этого нажмите на соответствующую кнопку выбора варочной зоны .

2. Нажмите на кнопку таймера «плюс»  или «минус» . На дисплее таймера отобразится 00.



3. Сразу после этого установите время с помощью кнопок таймера «плюс»  или «минус» .

Прибор начнет работу.

Для установки таймера устройства автоматического отключения для другой варочной зоны сначала нажмите кнопку выбора варочной зоны  и затем установите время.

4. Данная варочная зона отключится через установленный промежуток времени. В течение некоторого времени прибор будет подавать звуковой сигнал, отключаемый при нажатии любой кнопки (кроме кнопки «Выкл.»).

Примечания

- При необходимости проверить оставшееся время до отключения (устройство автоматического отключения) выберите варочную зону и измените время с помощью кнопок таймера «плюс»  или «минус» .
- Прекращение работы таймера отключения: Выберите варочную зону. Для этого нажмите на соответствующую кнопку выбора варочной зоны . Одновременно нажмите на кнопки таймера «плюс»  и «минус» .

4.12 Блокировка

Блокировка может быть использована для блокировки работы кнопок управления и кнопок выбора уровня мощности. В этом случае только кнопка «Выкл.» остается доступной для выключения варочной панели.

Включение блокировки (во время приготовления):

1. Поместите посуду на поверхность варочной зоны и установите уровень мощности (напр., 3).
2. Для включения функции нажмите на кнопку блокировки .
Загорится соответствующий контрольный индикатор.
Панель управления заблокирована.

Отключение блокировки

3. Нажмите на кнопку блокировки , чтобы отключить функцию.
Контрольный индикатор перестанет гореть.

Примечания

- Включенная блокировка останется активной даже после отключения варочной панели. Следовательно, блокировка должна быть снята во время возобновления приготовления.
- После подсоединения к электрической сети или отключения электроэнергии блокировка будет активирована.

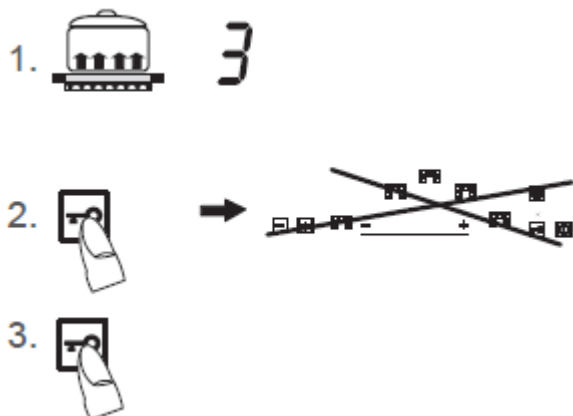

4.13 Защита от детей

Функция защиты от детей предназначена для предотвращения случайного или преднамеренного включения варочной панели детьми. Элементы управления блокируются здесь.

Включение защиты от детей

1. Прибор должен быть отключен.

Нажмите на кнопку блокировки  для активации функции.

Загорится соответствующий контрольный индикатор. Все кнопки, кроме кнопки блокировки, будут заблокированы.

Отключение защиты от детей

2. Нажмите на кнопку блокировки , чтобы отключить функцию.

Контрольный индикатор перестанет гореть.

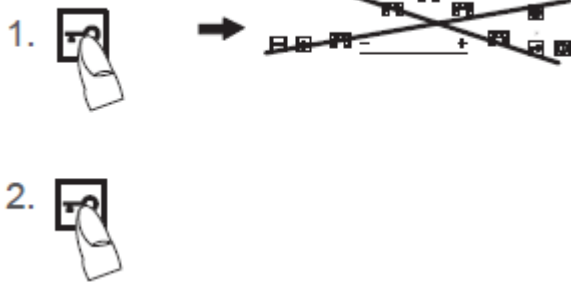

5. Чистка и обслуживание

- Перед чисткой прибора отключите его и дождитесь остывания.
- Запрещается использовать пароочистители или схожие с ними приборы для чистки стеклокерамической варочной панели.
- Будьте предельно аккуратны при чистке кнопки «Вкл/Выкл.». Иначе, прибор может случайно включиться!

5.1 Стеклокерамическая варочная панель

Важно! Запрещается использовать абразивные моющие средства, такие как абразивные обезжириватели, абразивные средства для чистки кастрюль, средства для удаления ржавчины и пятен и т. д.

Чистка после использования

1. При появлении загрязнений всегда следует полностью чистить поверхность варочной панели.

Рекомендуется делать это после каждого использования варочной панели. Для чистки используйте влажную тканевую салфетку и небольшое количество средства для мытья посуды. Затем протрите варочную панель сухой тканевой салфеткой, чтобы убедиться в отсутствии остатков чистящего средства на поверхности.

Еженедельная чистка

2. Еженедельно тщательно очищайте всю варочную панель стандартным средством для чистки стеклокерамики. Неукоснительно соблюдайте указания производителя. При нанесении чистящего средства на поверхности варочной панели образуется защитная водо- и грязеотталкивающая пленка. Вся грязь остается на пленке и легко удаляется. Затем насухо протрите варочную панель чистой тканевой салфеткой. Убедитесь, что на поверхности варочной панели не осталось моющего средства, так как при нагревании оно будет агрессивно реагировать с материалом поверхности и может повредить ее.

5.2 Особые загрязнения

Сильные загрязнения и пятна (минеральные отложения, радужные пятна) легче всего удалять, пока панель еще теплая. Используйте стандартные чистящие средства для чистки варочной панели. Выполните действия, описанные в пункте 2.

Сначала смочите пригоревшие частицы пищи влажной тканевой салфеткой, затем

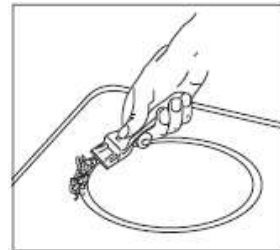

удалите оставшиеся загрязнения специальным скребком для стеклокерамических поверхностей. После этого еще раз очистите варочную панель, как описано в пункте 2.

Пригоревший сахар и расплавившуюся пластмассу следует удалить незамедлительно, пока они еще теплые, используя скребок. После этого еще раз очистите варочную панель, как описано в пункте 2.

Частицы песка, которые могут попасть на варочную панель при чистке картофеля или салата, могут поцарапать поверхность при перемещении по ней посуды. Следите, чтобы на варочной панели не оставалось песка.

Изменение цвета варочной панели не влияет на ее функциональность и прочность стеклокерамической поверхности. Изменение цвета не связано с изменением свойств материала - это неудаляемые вовремя остатки пищи, въевшиеся в поверхность.

Блестящие пятна появляются в результате трения дна посуды о поверхность, особенно при использовании посуды с алюминиевым дном или при использовании неподходящего чистящего средства. Их трудно удалить с помощью стандартных чистящих средств. Может потребоваться повторить процесс очистки несколько раз. Со временем, на поверхности могут появиться следы износа в виде черных пятен, возникших из-за использования агрессивных чистящих средства или посуды с дефектами дна.

6. Поиск и устранение неисправностей

Обслуживание и ремонт прибора лицами, не имеющими соответствующей квалификации, является опасным из-за риска короткого замыкания и поражения электрическим током. Не пытайтесь самостоятельно ремонтировать прибор, это может стать причиной травм и ущерба оборудованию. Эти работы всегда должны выполняться специалистами, например, техниками сервисного центра.

Примечание

При возникновении неисправностей в работе прибора, проверьте возможность самостоятельного устранения проблемы с использованием приведенных далее инструкций.

Некоторые проблемы можно устранить, не прибегая к помощи специалиста.

Такие проблемы описаны ниже.

Плавкие предохранители регулярно перегорают.

- Свяжитесь с сервисной службой или электриком!

Варочная панель не включается.

- Сработали автоматические выключатели или перегорели плавкие предохранители сети питания.
- Варочная панель не подключена к сети питания.
- После подсоединения к электрической сети или отключения электроэнергии блокировка будет активирована (см. раздел Блокировка/Защита от детей).
- Сенсорные кнопки частично закрыты влажной тканевой салфеткой, жидкостью или металлическим предметом. Уберите посторонние предметы.

Варочная панель или варочная зона внезапно отключилась.

- Кнопка «Вкл/Выкл.» была случайно нажата.
- Сенсорные кнопки частично покрыты влажной тканевой салфеткой, жидкостью или металлическим предметом. Прибор подаст короткий звуковой сигнал. Через несколько секунд прибор отключится. Уберите предмет, расположенный перед сенсорными кнопками.
- Сработал аварийный предохранитель, т. е. превышение времени непрерывной работы без изменения настроек. См. раздел «Ограничение времени работы».

Включение варочной зоны невозможно.

- Неисправность электронного оборудования.
- Отключите предохранительный выключатель и свяжитесь с сервисной службой.

Варочная зона не нагревается.

- Неисправность варочной зоны. Свяжитесь с сервисной службой.
- Неисправность внутреннего контура мультиконтурной варочной зоны.
- Запрещается дальнейшее использование работающего внешнего контура! Немедленно свяжитесь с сервисной службой.

Включенный прибор издает шумы (щелчки или треск) или приглушенный гул.

- Данное явление обусловлено техническими особенностями прибора и не оказывает никакого влияния на его работу и качество приготовления.

Поиск и устранение неисправностей

Светодиодный индикатор мощности и индикатор остаточного тепла не работает или работает частично.

- Неисправность индикатора. Свяжитесь с сервисной службой. Опасность получения ожогов в силу того, что предупреждения о горячих поверхностях могут не отобразиться.

На поверхности появились царапины или трещины

- При наличии на стеклокерамической поверхности варочной панели трещин, сколов или других повреждений существует риск поражения электрическим током. Незамедлительно отключите прибор. Отсоедините его от сети питания и свяжитесь с сервисным центром.

Отображается ошибка F0.

- Ошибка после калибровки сенсорного управления. Отключите варочную панель от электрической сети на несколько секунд (сброс). Если проблема не решается после подключения прибора к электрической сети и проведения калибровки, свяжитесь с сервисной службой. Если проблема возникает при ежедневном использовании прибора, свяжитесь с сервисной службой. См. «Первое использование» (калибровка).

Отображается ошибка Fc.

- Варочная панель сильно нагрелась. Варочная панель продолжит работу после остывания.

Отображается ошибка Ft или FE.

- Ошибка температурного датчика сенсорной панели управления. Дайте прибору остыть. При повторном возникновении ошибки свяжитесь с сервисной службой.

Отображается ошибка FL.

- Слишком яркие условия освещенности для правильной работы сенсорной панели управления, например, при яркой галогеновой подсветке, установленной на вытяжке. При уменьшении степени освещенности прибора электроника возобновит работу в нормальном режиме.

Отображаются ошибки FJ, FU, FA и FC.

- Верификация программного обеспечения. После завершения процесса ошибка исчезнет. При повторном возникновении ошибки свяжитесь с сервисной службой.

Отображается ошибка Fr.

- Ошибка работы реле. Отключите варочную панель от электрической сети на несколько секунд (сброс). Если проблема не решается после подключения прибора к электрической сети, свяжитесь с сервисной службой.

7. Указания по монтажу

7.1 Указания по безопасности при монтаже

- Поверхности окружающей мебели из фанеры и пластмассы, а также клей должны быть термостойкими (не менее 75 °C).

Если эти поверхности не являются стойкими к воздействию тепла, то они могут деформироваться.

- При монтаже убедитесь, что все токоведущие части изолированы надлежащим образом.
- Допускается закрывать зазоры между стеной и столешницей полосками из дерева, если при этом сохраняется минимальное свободное пространство, указанное на приведенных схемах монтажа.
- Необходимо обеспечить наличие минимального свободного пространства позади варочной панели в соответствии со схемами монтажа.
- При монтаже рядом с высоким шкафом необходимо обеспечить зазор не менее 50 мм. Боковая поверхность шкафа должна быть облицована термостойким материалом. Тем не менее, ввиду требованиям по эксплуатации зазор должен составлять не менее 300 мм.
- Расстояние между варочной панелью и вытяжкой должно быть не меньше предела, указанного в инструкции по монтажу вытяжки.
- Упаковочный материал (пластиковые пленки, пенопласт, скобы и т. д.) следует убрать в недоступное для детей место, так как представляют потенциальную опасность. Они могут проглотить маленькие элементы или задохнуться в пластиковой пленке.

7.2 Монтаж

Важная информация

- Перед установкой, уберите все поперечные планки из-под поверхности столешницы, как минимум из-под места выреза.
- Не следует устанавливать прибор над источниками тепла, например, над духовым шкафом без вентилятора охлаждения.
- Не пользуйтесь варочной панелью во время выполнения цикла пиролизической очистки в духовом шкафу, встроенном под ней.
- При монтаже прибора над ящиком убедитесь, что в нем не хранятся острые предметы, так как они могут погнуться о нижнюю часть варочной панели и заблокировать ящик.
- При установке полки под варочной панелью необходимо предусмотреть зазор под панелью не менее 20 мм в целях обеспечения надлежащей вентиляции.
- Не следует устанавливать прибор над холодильными или морозильными шкафами, посудомоечными, стиральными или сушильными машинами.
- Во избежание пожара не храните под поверхностью варочной панели или рядом с ней горючие материалы, которые могут легко воспламениться или деформироваться под воздействием тепла.

Указания по монтажу

Уплотнение варочной панели

- Перед выполнением монтажных работ надлежащим образом установите уплотнитель, поставляемый вместе с варочной панелью.

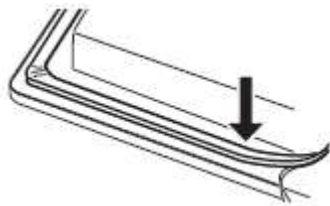

- Не допускайте просачивания жидкости между кромкой варочной панели и столешницей или между варочной панелью и стеной, так как она может попасть на электрические компоненты.
- При встраивании варочной панели в неровную столешницу, например, с керамическим или аналогичным покрытием (керамическая плитка и т. д.), уплотнение следует удалить и зашпаклевать зазор между варочной панелью и столешницей.
- Строго запрещается уплотнять варочную панель с помощью силиконового герметика! Иначе демонтировать варочную панель, не повредив ее, будет невозможно.

Вырез в столешнице

Аккуратно вырежьте проем в столешнице с помощью хорошо заточенной прямой ножовки или электролобзика. Углы выреза следует уплотнить во избежание проникновения влаги.

Размеры выреза показаны на рисунке. Стеклокерамическая варочная панель должна быть установлена строго горизонтально. Любое искривление может привести к появлению трещин на стеклокерамической поверхности. Убедитесь в надлежащей установке уплотнения варочной панели.

7.3 Различные варианты монтажа: накладной монтаж

Размеры в мм

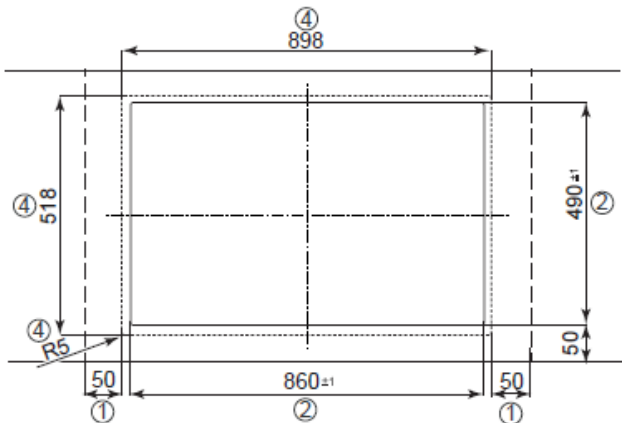

1. Минимальное расстояние до ближайшей стены
2. Размеры проема
3. Размеры выреза
4. Наружные размеры варочной панели

Важно:
Варочная панель может разломиться, если при монтаже устанавливать ее на бок или прикладывать к ней механические усилия!

7.4 Различные варианты монтажа: без рамки

Размеры в мм

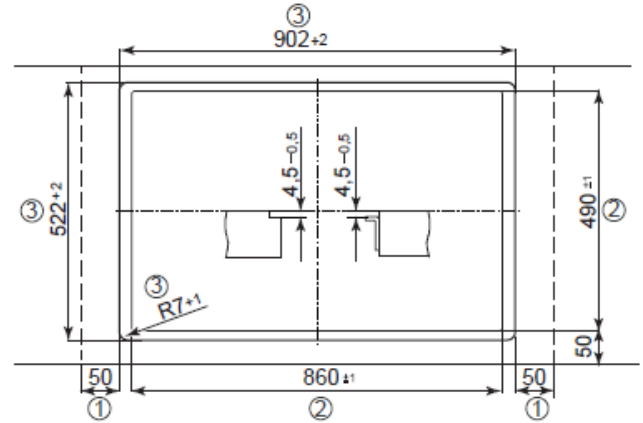

1. Минимальное расстояние до ближайшей стены
2. Размеры проема
3. Размеры выреза
4. Наружные размеры варочной панели

Приклейте уплотнительную ленту по краям опорной рамки столешницы, чтобы избежать попадания силиконового клея под варочную панель.

Установите варочную панель в вырез и выровняйте ее, не приклеивая. При необходимости, используйте прокладки.

Заполните промежуток между варочной панелью и столешницей с помощью термостойкого силиконового клея.

Важно!

Не допускайте попадания силиконового клея под опорную поверхность. В случае попадания клея, демонтаж варочной панели в дальнейшем станет невозможен. Производитель и продавец не несут никакой ответственности в случае несоблюдения данных указаний.

7.5 Электрические соединения

	<p>ОПАСНОСТЬ ПРИ РАБОТЕ С ЭЛЕКТРОЭНЕРГИЕЙ! ОПАСНО ДЛЯ ЖИЗНИ!</p> <p>Данным знаком отмечены компоненты, находящиеся под электрическим напряжением. Панели, отмеченные данным знаком, должны открываться только квалифицированными электриками.</p>
---	--

- Электрические соединения должны выполняться квалифицированными электриками, имеющими допуск для выполнения работ такого типа!
- При подсоединении к электрической сети необходимо неукоснительно соблюдать требования энергоснабжающей компании и действующих нормативных документов.
- Сеть питания прибора должна быть оснащена устройством, обеспечивающим разъединение всех полюсов контакта и имеющим изоляционное расстояние между контактами не менее 3 мм. В качестве таких разъединителей можно использовать автоматические выключатели, плавкие предохранители или контакторы. При выполнении работ по ремонту или подключению отсоедините прибор от сети питания с помощью выключателя-разъединителя.
- Проводник заземления должен быть достаточно длинным, чтобы в случае вырывания кабеля питания из-за разрушения кабельного зажима фазные проводники отрывались прежде проводника заземления.
- Излишки кабеля питания следует убрать из места установки, уложив его под прибором.
- Убедитесь, что параметры сети питания соответствуют данным, указанным на заводской табличке.
- На месте установки прибора должна быть обеспечена полная защита от случайного прикосновения к токоведущим частям.

- Внимание! Ненадлежащее подсоединение к сети питания может привести к повреждению электронных компонентов.

Электропитание

Сеть питания: 380-415 В, 3 фазы + N, 50/60 Гц

Номинальное напряжение компонентов: 220-240 В

Приборы, поставляемые без кабеля питания

- Для подсоединения прибора открутите крышку соединительной коробки, расположенной снизу прибора, для обеспечения доступа к зажимам. После подсоединения прибора установите крышку коробки на место и закрепите кабель питания кабельным зажимом, защищающим от механических натяжений.
- В качестве кабелей питания следует использовать кабели H05 RR-F или H05 VV-F, или кабели с более высокими характеристиками.

Электрические соединения: 6-полюсное соединение

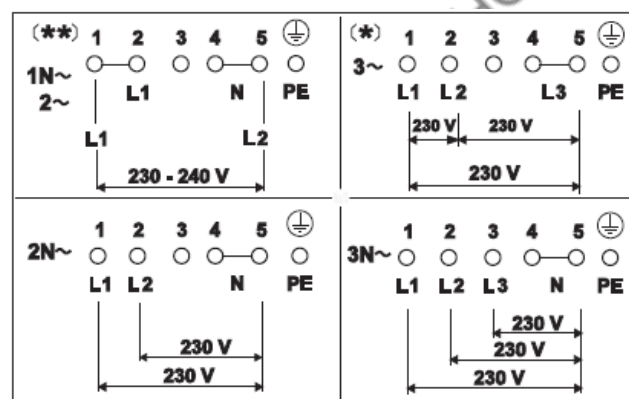

Указания по монтажу

Приборы, поставляемые с заводским кабелем питания

- На заводе-изготовителе варочная панель оснащается термостойким соединительным кабелем.
- Если кабель не оснащен вилочным соединителем, то подсоединение к сети питания осуществляется согласно схеме соединений.
- Поврежденный кабель питания прибора следует заменить специальным соединительным кабелем. Во избежание опасностей, эта операция должна выполняться специалистом производителя или его сервисной службы.

Электрические соединения

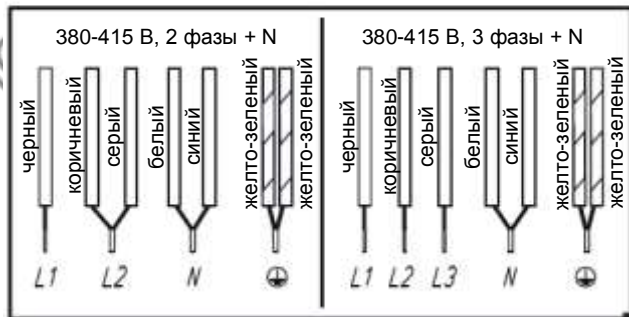
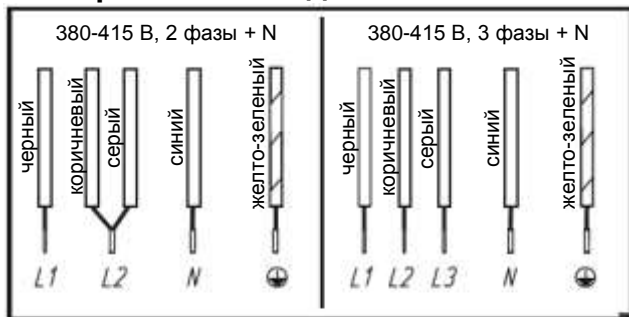

7.6 Технические характеристики

Размеры варочной панели В x Ш x Г ...мм	45 x 898 x 518
Варочные зоны	
ближняя	
левая..... см / кВт	12; 21/ 2.2
дальняя	
левая..... см / кВт	16/ 1.5
центральная. см / кВт	14.5; 21; 27 /2.7
дальняя	
правая..... см / кВт	18/ 1.8
ближняя	
правая..... см / кВт	18/ 1.8
Варочная панель..кВт	10,0

* Потребляемая мощность в режиме усиленного нагрева

Указания по монтажу

7.7 Первое использование

После выполнения монтажа и подсоединения к сети питания прибор запустит автоматический тест панели управления и на индикаторах отобразится информация для специалистов Сервисной Службы.

Важно: При подсоединении прибора к сети питания на его панели управления не должно находиться никаких посторонних предметов!

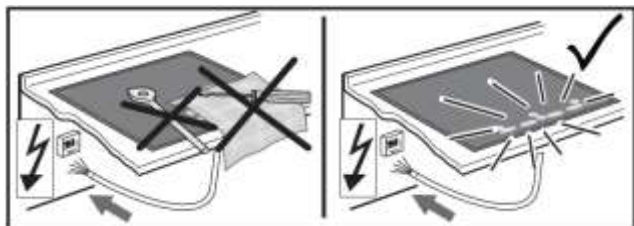

Протрите поверхность губкой, смоченной мыльной водой, затем вытрите ее насухо чистой тканевой салфеткой.

Важно:

После подсоединения к электрической сети или отключения электроэнергии блокировка будет активирована (см. раздел Блокировка/Защита от детей).

Калибровка

При нажатии кнопки блокировки происходит калибровка электронных компонентов. **Важно!** При необходимости использования кнопки блокировки слегка нажмите на нее чистыми пальцами, не используя перчатки.

Выход из эксплуатации и утилизация прибора

8.1 Утилизация упаковки

Упаковку прибора следует утилизировать экологически чистым способом. Повторная переработка упаковочного материала экономит ресурсы и уменьшает количество мусора.

8.2 Утилизация старых приборов



Данный знак на приборе или на его упаковке означает, что данный прибор не следует утилизировать вместе с бытовыми отходами. Вместо этого, его следует сдать в пункт приема и переработки электрического и электронного оборудования.

Обеспечивая надлежащую утилизацию данного прибора, Вы вносите свой вклад за защиту окружающей среды и здоровья людей от вреда, который был бы нанесен им в случае ненадлежащей утилизации продукции. Для получения дополнительной информации по утилизации данного прибора обратитесь в местный муниципалитет, службу утилизации бытовых отходов или в магазин, где Вы приобрели данный прибор.

HOMEIER

HOMEIER

HOMEIER

HOMEIER

HOMEIER

HOMEIER

www.kuppersbusch.ru

Küppersbusch

FÜR KÜCHEN MIT STIL

EAC

HOMEIER

HOMEIER

HOMEIER