

Посудомоечная машина

# Adora SL интегрированная

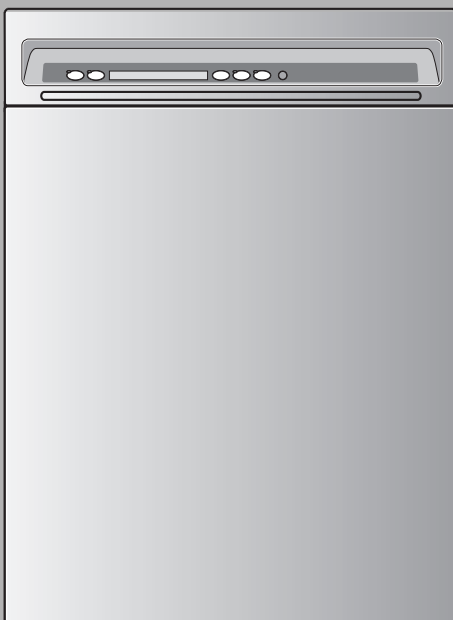

Руководство по эксплуатации

Уважаемый покупатель фирмы

Благодарим Вас за выбор нашего изделия. Прибор соответствует самым высоким требованиям, а управление им отличается простотой. Просим Вас внимательно прочитать данное руководство. Знание принципов работы и возможностей прибора позволит Вам использовать его оптимальным образом и избежать неисправностей.

**Выполняйте указания по технике безопасности.**

## Изменения

Текстовая и графическая информация, а также технические данные соответствуют техническому уровню прибора на момент публикации данного руководства. Производитель оставляет за собой право вносить изменения в конструкцию прибора, направленные на усовершенствование изделия.

## Используемые символы



**Данный символ отмечает инструкции и указания, важные для безопасной эксплуатации прибора. Несоблюдение таких инструкций или указаний может привести к травме, повреждению прибора или его компонентов!**

- ▶ Данный символ отмечает операции, выполняемые по порядку.
  - Описывает реакцию прибора на выполненную Вами операцию.
- Данный символ встречается при перечислениях.



Данный символ отмечает полезные указания для пользователя.

## Область действия

Номер модели соответствует трём первым цифрам на заводской табличке. Предлагаемая инструкция действительна для следующих моделей:

Модель	Тип	№ модели	Стандарт монтажа
Adora 55 SL	GS55SLi/-c	190	SMS 55
Adora 55 SL	GS55SL-Gi/-c	192	SMS 55
Adora 60 SL	GS60SLi/-c	194	EURO 60
Adora 60 SL	GS60SL-Gi/-c	196	EURO 60

© V-ZUG Ltd, CH-6301 Zug, 2008

# Содержание

<b>Правила безопасности</b>	<b>5</b>
Подготовка к работе	5
Назначение	6
Если есть дети	7
Техника безопасности при эксплуатации	8
<b>Прибор</b>	<b>10</b>
Описание	10
Конструкция прибора	11
Органы управления и индикации	12
<b>Перечень программ</b>	<b>14</b>
Дополнительные функции	16
Программа «Fondue/Raclette»	17
<b>Настройка прибора</b>	<b>19</b>
Выбор языка	20
Моющее средство «Зв1»	21
Блокировка клавиш	22
Жесткость воды	23
Дозировка ополаскивателя	24
<b>Мойка</b>	<b>25</b>
Подготовка прибора	25
Загрузка лотков	26
Советы по загрузке верхнего лотка	26
Советы по загрузке нижнего лотка	33
Добавление моющего средства	36
Выбор программы	38
Выбор дополнительной функции	40
Прерывание программы	42
Преждевременное прерывание программы	43
Завершение программы	44
Управление при активированной функции блокировки клавиш	45

<b>Обслуживание и уход</b>	<b>47</b>
Общие сведения об очистке .....	47
Наружная очистка .....	47
Очистка фильтров .....	48
Очистка распылителей .....	49
Очистка фильтра в линии подачи воды .....	50
Засыпание соли .....	51
Заливка ополаскивателя .....	53
<b>Устранение неполадок</b>	<b>54</b>
Что делать, если .....	54
Перебой в электропитании, перебой в работе .....	58
<b>Советы по мойке посуды</b>	<b>59</b>
<b>Технические характеристики</b>	<b>60</b>
Принадлежности и запасные части .....	62
Сведения для контрольных органов .....	63
<b>Утилизация</b>	<b>67</b>
<b>Заметки</b>	<b>68</b>
<b>Алфавитный указатель</b>	<b>69</b>
<b>Сервисный ремонт</b>	<b>71</b>
<b>Краткая инструкция</b>	<b>72</b>

## Правила безопасности



**Прибор соответствует признанным нормам для техники подобного типа и соответствующим правилам безопасности. Чтобы избежать повреждений или несчастных случаев, требуется обращаться с прибором надлежащим образом. Соблюдайте инструкции данного Руководства.**

Согласно стандарту IEC 60335-1:

- Лицам (включая детей), которые в связи со своими физическими и психологическими особенностями, отсутствием опыта или незнанием не в состоянии пользоваться прибором, запрещается пользоваться этим прибором без присмотра или инструктажа лицом, ответственным за безопасность.

### Подготовка к работе

- Установка прибора и подключение к электросети производится согласно отдельному руководству по монтажу. Для проведения установочных работ обратитесь к авторизованному монтажнику / электрику.
- Емкость для соли для смягчения воды заполнить припл. 1,5 л воды и 1 кг соли.
- Раствор соли хорошо перемешать деревянной ложкой.



В целях обеспечения гигиены рекомендуется использовать соль даже при низкой жесткости воды, а также при применении моющего средства «Зв1».

- Рекомендуется выполнить этот цикл мойки без посуды (программа  с моющим средством). Благодаря этому удаляются остатки смазки, вызванные технологией производства.



Перед отправкой продавцу прибора прошел проверку с водой на заводе-изготовителе. Поэтому в приборе возможны остатки воды.

## Назначение

- Прибор предназначен исключительно для мойки обычной посуды и столовых приборов с использованием воды и обычных моющих средств для посудомоечных машин. Используйте прибор только в быту и по назначению. За повреждения в результате ненадлежащей эксплуатации прибора или неправильного обслуживания производитель ответственности не несет.
- Ремонтные работы, изменения или манипуляции с деталями прибора, в особенности токопроводящими деталями, разрешается выполнять только производителю прибора, его сервисной службе или специалисту, имеющему соответствующую квалификацию. Ненадлежащий ремонт может привести к несчастному случаю, повреждению прибора и оборудования, а также неисправностям. При появлении неисправности или в случае необходимости ремонта соблюдайте указания, приведенные в главе «Сервисный ремонт». При необходимости обратитесь в сервисный центр.
- Допускается использовать только оригинальные принадлежности и запасные части.
- Сохраните данную инструкцию, чтобы в иметь возможность в любой момент обратиться к ней. Если вы продаёте прибор или он передается в пользование третьим лицам, то передайте новому владельцу также данную инструкцию и инструкцию по монтажу. Новый владелец сможет ознакомиться с управлением прибором и соответствующими инструкциями.

## **Если есть дети**

- Детали упаковки (например, пленка, пенопласт) могут представлять опасность для детей. Опасность удушья! Детали упаковки держите подальше от детей.
- Прибор предназначен для пользования взрослыми, ознакомившимися с данным руководством. Дети не всегда могут осознать опасности, которые могут возникнуть при обращении с электроприборами. Поэтому обеспечьте надлежащий контроль над детьми и не допускайте, чтобы они играли с прибором – существует опасность, что дети могут случайно закрыться в приборе.
- Вода в приборе не подходит для питья. Если в приборе находятся остатки моющего средства, имеется опасность химического ожога! Не подпускайте детей близко к открытому прибору.
- Моющие средства могут вызывать ожоги глаз, ротовой полости и дыхательных органов и даже привести к удушению! Моющее средство, соль и ополаскиватель хранить в недоступном для детей месте.
- Используйте функцию защиты от детей (блокировки клавиш).

## Техника безопасности при эксплуатации



**При отключении электропитания встроенная в прибор система защиты от протечек и перелива перестает действовать.**

- Если прибор имеет видимые повреждения, не вводите его в работу и обратитесь в наш сервисный центр.
- При обнаружении неполадок обратитесь в наш сервисный центр.
- При обнаружении неполадок в работе необходимо незамедлительно закрыть кран подачи воды и отсоединить прибор от электрической сети.
- Не садитесь и не опирайтесь на дверцу прибора. После загрузки или разгрузки не оставляйте дверцу прибора открытой. Открытая дверца прибора представляет собой источник опасности спотыкания и сдавливания!
- Во избежание опасности травмирования ножи и столовые приборы с острыми кромками так располагать в корзине для столовых приборов, чтобы они не выступали из нее (острием вниз). Такие столовые приборы можно также укладывать горизонтально в верхнюю корзину.
- Не опирайтесь о верхнюю корзину – опасность несчастного случая!
- Не позволяйте домашним животным приближаться к прибору.
- Для защиты посуды соблюдайте указания, приведенные в разделе «Советы по мойке посуды».
- Используйте только моющие средства, ополаскиватели и соли, изготовитель которых в инструкции по применению однозначно допускает применение в посудомоечных машинах. Точно соблюдайте соответствующие инструкции по применению.
- Не мойте посуду без моющего средства или с недостаточным его количеством – опасность повреждения прибора!
- Не используйте средства для ручной мойки, так как они образуют большое количество пены и ведут к неполадкам.
- Храните моющее средство и соль в сухом, прохладном месте. Слишиися комочки моющего средства могут приводить к неисправностям. Соблюдайте указания изготовителей моющих средств и ополаскивателей по безопасности.



- Не заливайте моющее средство в емкость для ополаскивателя или в емкость для соли. Если, тем не менее, это произошло, категорически запрещается включать прибор, так как в противном случае прибор получает дорогостоящие повреждения. Позвоните в сервисный центр, указанный в разделе «Сервисный ремонт».
- После заполнения емкости для соли включить программу «Pre-rinsing».
- Предметы, которые загрязнены огнеопасными или вызывающих коррозию растворителями, красками, воском, химикалиями (кислотами, щелочами) или металлической стружкой или из которых могут выпадать волокна, запрещается мыть в приборе.
- Не добавляйте к воде или вместо нее растворители (например, скипидар, промывочный бензин) в прибор - опасность пожара и взрыва!
- Перед закрытием дверцы прибора и запуском новой программы убедитесь, что в приборе отсутствуют посторонние предметы или домашние животные. Подверженные коррозии посторонние предметы, например, гвозди или скрепки, могут повредить узлы прибора и посуду.
- Избегать ненужного открытия дверцы прибора во время работы. Посуда и вода могут иметь высокую температуру - опасность получения ожогов! Выходящий пар может повредить деревянную панель. Стекла очков могут получить повреждения.
- Во время работы прибора не покидайте квартиру на длительное время.
- При длительном отсутствии всегда закрывайте вначале кран подачи воды, а затем прерывайте электропитание, вытаскивая вилку из розетки или отключая предохранитель. При этом не тяните за кабель. Вилка и кран подачи воды часто находятся в шкафу рядом с прибором (под мойкой, за ведром для мусора).
- Не брызгайте на прибор воду и не используйте для его очистки пар.
- Периодически проверяйте шланг на отсутствие трещин, перегибов, скручиваний и т.д.

# Прибор

## Описание

- Вместимость: 12 международных стандартных комплектов столовых приборов
- 9 программ
  - «Automatic»
  - «Sprint»
  - «Fondue/Raclette»
  - «Intensive»
  - «Eco»
  - «Glass»
  - «Pre-rinsing»
  - «Norm/Standard»
  - «Hygiene»
- Дополнительные функции
  - «Отсрочка старта»
  - «Мойка только верхнего лотка»
- Выбор языка
- Моющее средство «3в1»
- Блокировка клавиш
- Защита от протечек
- Текстовый индикатор
- Автоматический датчик накипи/датчик жесткости воды
- Автоматическая дозировка ополаскивателя
- Датчик загрязнения
- Сушильный вентилятор

## Конструкция прибора

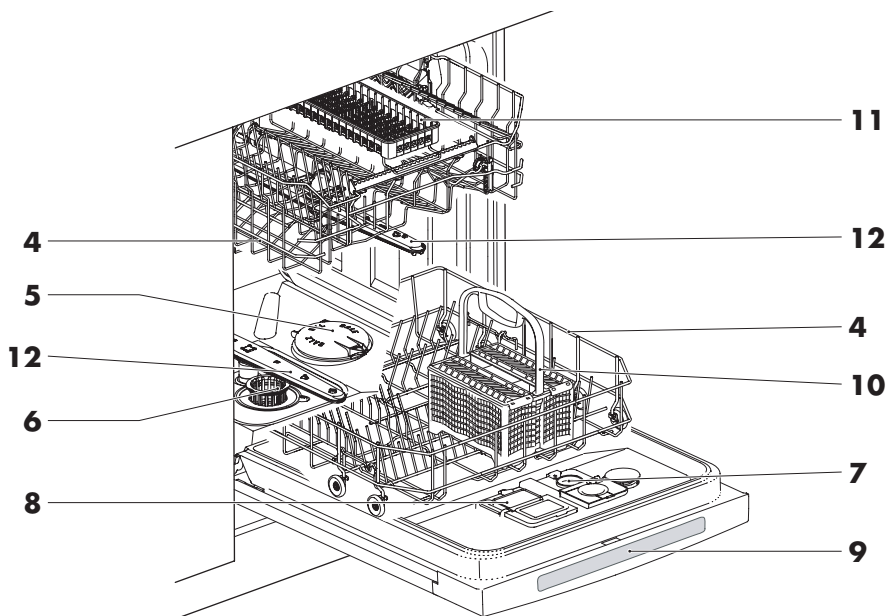

- 1 Ручка дверцы
- 2 Органы управления и индикации
- 3 Дверца прибора
- 4 Лотки для посуды
- 5 Емкость для соли
- 6 Фильтр грубой и тонкой очистки
- 7 Емкость для ополаскивателя
- 8 Емкость для моющего средства
- 9 Краткое объяснение программ
- 10 Лоток для столовых приборов
- 11 Корзина Vario для столовых приборов
- 12 Распылители

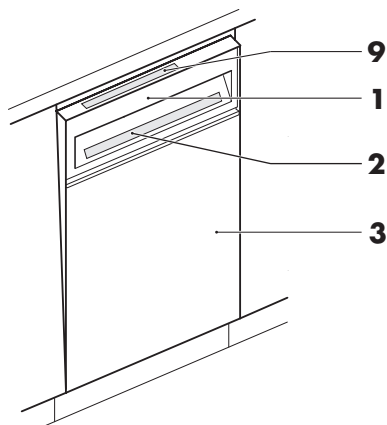



### Контрольные лампочки

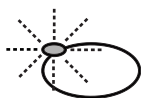

**Контрольные лампочки мигают**

Можно выбирать программы или функции.

**Мигает контрольная лампочка клавиши «Окончание программы»**

Программа завершена.

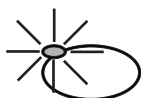

**Контрольные лампочки светятся**

Программа / функция активна.



**Контрольные лампочки не горят**

Программы / функции выключены.

## Перечень программ

Программа/ символ	Область применения
<b>Automatic</b> 	При любой степени загрязнения, за исключением пригоревших, сильно засохших загрязнений.
<b>Sprint</b> 	Слегка загрязненная посуда, чайные и кофейные чашки. Не подходит для медленно растворяющихся таблеток. Если установлено моющее средство «Зв1», программа удлиняется на 10 минут.
<b>Fondue/Raclette</b> 	Пригоревшая грязь и сильные загрязнения, особенно пригоревший сыр (посуда для фондю и ракета), кастрюли, формы.
<b>Intensive</b> 	Сильно загрязненная посуда, особенно содержащие крахмал загрязнения (блюда из риса, картофеля и т. п.).
<b>Eco</b> 	Экономичная программа с интегрированной фазой замачивания, обычная грязная посуда, а также прилившие загрязнения.
<b>Glass</b> 	Бережная программа для стеклянной посуды, небольшие загрязнения, прежде всего, для стаканов.
<b>Pre-rinsing</b> 	Предотвращает засыхание грязи, если программа запускается позднее.
<b>Norm/Standard</b> 	Стандартная программа для сильно загрязненной посуды.
<b>Hygiene</b> 	Тщательная очистка прибора и слива. Посуда, к которой предъявляются строгие гигиенические требования (бутылочки для младенцев, разделочные доски) можно очистить с высокой температурой. Перед пуском программы очистить фильтры.

Ход программ/показатели расхода



Предварительное ополаскивание	Очистка	Промежуточная мойка	Ополаскивание	Сушка	Продолжительность*	Вода	Энергия
при необходимости	50–60 °С	при необходимости	65 °С	Да	0ч50мин– 1ч25мин	9–23 л	0,9– 1,4 кВтч
Нет	55 °С	Нет	60 °С	Да	0ч19мин	9 л	0,8 кВтч
при необходимости	65 °С	Да	65 °С	Да	2ч15мин	16–19 л	1,6 кВтч
при необходимости	65 °С	Да	65 °С	Да	1ч25мин	19–23 л	1,4– 1,55 кВтч
Нет	45 °С	Да	60 °С	Да	2ч20мин	12 л	0,98 кВтч
Нет	45 °С	Да	60 °С	Да	0ч45мин	12 л	0,9 кВтч
Да	Нет	Нет	Нет	Нет	0ч07мин	4 л	0,05 кВтч
Нет	50 °С	Да	65 °С	Да	1ч50мин	12 л	1,05 кВтч
60 °С	70 °С	Да	70 °С	Да	1ч30	14 л	1,3 кВтч

\* При подключении к однофазной сети длительность программ увеличивается на величину до 15 минут

## Дополнительные функции

Для программ могут быть выбраны две дополнительные функции «Мойка только верхнего лотка» и/или «Отсрочка старта».

В программе «Automatic» предлагается только дополнительная функция «Отсрочка старта».

Функция/символ	Применение
<p data-bbox="116 443 299 502"><b>Мойка только верхнего лотка</b></p> 	<p data-bbox="353 459 969 582">Для мойки используется только верхний распылитель. Разрешается заполнять только верхний лоток для посуды. Не может выбираться в программе «Automatic».</p>
<p data-bbox="107 624 306 647"><b>Отсрочка старта</b></p> 	<p data-bbox="353 624 986 746">Старт мойки посуды может быть отсрочен с шагом 1 час на время не более 24 часов. Последнее введенное время отсрочки показывается в качестве предлагаемого значения.</p>



Благодаря дополнительной функции «Мойка только верхнего лотка» длительность программы уменьшается.



## Программа «Fondue/Raclette»

### Области применения

- Удаляет остатки прилипшего сыра, обычные на посуде для раклета и фондю.
- Удаляет подгоревшие остатки из форм.
- Можно мыть все другие обычные виды посуды.

### Советы для достижения оптимального результата

- Эмалированные металлические казанки, а также фаянсовые казанки можно без опасений мыть в посудомоечной машине.



Глиняные казанки (красно-коричневого цвета) запрещается мыть в приборе, так как они впитывают воду.

- ▶ Казанок **1** расположить ручкой вниз, чтобы могла вытекать вода.

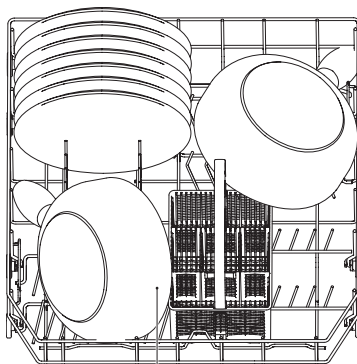

**1**



Казанки с большим отверстием в полой ручке хорошо подходят для мойки в посудомоечной машине.

- ▶ Сковородочки для раклета уложить в верхний лоток, как показано на рисунке.

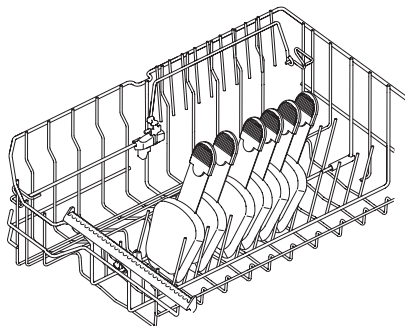

В дополнение к моющему средству в дозирующей камере, добавьте около одной столовой ложки моющего средства в камеру предварительного полоскания. Это улучшает результат мойки посуды с сильно пригоревшими остатками еды.



Используйте алюминиевую теплораспределяющую основу, которая размещается между подогреваемой плиткой и казанком. Тем самым Вы защищаете казанок и предотвращаете очень сильное пригорание.

Сильно подгоревшие остатки, к сожалению, невозможно полностью удалить в посудомоечной машине.

## Настройка прибора

Вы можете подстроить определенные настройки пользователя прибора под ваши потребности. Настройки можно выполнять, если не выполняется ни одна из программ. Общие действия для всех настроек схожи.

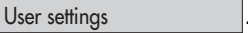
### Вход в режим настройки

- ▶ Клавишу  удерживайте нажатой 5 секунды.
  - На дисплее появится сообщение .
- ▶ После повторного нажатия клавиши  появляются различные настройки.
- ▶ Нажатием клавиши  измените настройку.
  - Изменение сразу же вводится в память; подтвердить изменение не требуется.

### Выход из режима настройки

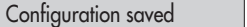
- ▶ Нажимайте клавишу , пока на индикаторе не появится .



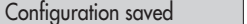

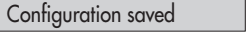

Если в течение 15 секунд не нажать ни одну из клавиш, на дисплее появляется .

 появляется только в том случае, если были изменены настройки.

## Выбор языка

Можно изменить язык сообщений на текстовом индикаторе.

### Смена языка

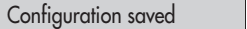





- ▶ Клавишу  удерживать нажатой 5 секунд (вход в режим настройки).
- ▶ Один раз нажмите клавишу .
  - На текстовом индикаторе появится сообщение  (заводская настройка).
- ▶ Нажатием клавиши  изменять настройку до тех пор, пока не появится требуемый язык.
- ▶ Для выхода нажимайте клавишу , пока на индикации не появится .

## Моющее средство «3в1»

Настройка 3in1 при использовании моющего средства «3в1» ведет к оптимальной подстройке программы.

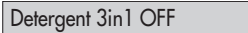
- Продукты «3в1» в общем случае разрешается применять только до определенной жесткости воды. Если загорается индикатор наличия S или ✱, необходимо досыпать соль или, соответственно, ополаскиватель.
- Очень короткие программы удлинятся, т. к. моющие средства «3в1» обладают большей длительностью растворения.
- Фаза окончательной сушки несколько удлинится.

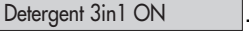

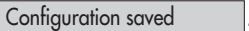



## Настройка моющего средства «3в1»

- ▶ Клавишу  удерживать нажатой 5 секунд (вход в режим настройки).
- ▶ Два раза нажмите клавишу .
  - На текстовом индикаторе появится сообщение  (заводская настройка).
- ▶ Нажатием клавиши  измените настройку.
  - На дисплее появится сообщение .
  - Контрольная лампочка 3in1 горит.
- ▶ Для выхода нажимайте клавишу , пока на индикаторе не появится .

## Блокировка клавиш

Блокировка клавиш призвана предотвратить случайный запуск или прерывание программы.

### Настройка блокировки клавиш

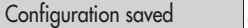
- ▶ Клавишу  удерживать нажатой 5 секунд (вход в режим настройки).
- ▶ 3 раза нажать клавишу .
  - На текстовом индикаторе появится сообщение  (заводская настройка).
- ▶ Нажатием клавиши  измените настройку.
  - На дисплее появится сообщение .
- ▶ Для выхода нажимайте клавишу , пока на индикаторе не появится .





## Жесткость воды

Встроенная система смягчения воды удаляет из воды известковые примеси, тем самым обеспечивая превосходную очистку. Ее эффективность обеспечивается благодаря регулярной автоматической регенерации. Прибор оснащен автоматическим датчиком накипи. Поэтому уровень жесткости воды можно не настраивать. Прибор автоматически начинает процесс регенерации в требуемое время. После регенерации следующая программа начинается вначале с промывки системы смягчения воды посредством одновременной подачи и откачки воды. В целях обеспечения гигиены рекомендуется использовать соль даже при низкой жесткости воды, а также при применении моющих средств «Зв1». Имеется возможность выполнять настройки согласно нижеприведенной таблице жесткости воды.



Данные о жесткости воды можно получить на сайте [www.trinkwasser.ch](http://www.trinkwasser.ch) и в местной водоснабжающей организации.

## Изменение жесткости воды

- ▶ Клавишу  удерживать нажатой 5 секунд (вход в режим настройки).
- ▶ 4 раза нажать клавишу .
  - На текстовом индикаторе появится сообщение Water hardness AUTOMATIC (заводская настройка).
- ▶ Нажатием клавиши  измените настройку.
- ▶ Для выхода нажимайте клавишу , пока на индикаторе не появится Configuration saved.



Если жесткость воды настраивается на уровень Water hardness 0-5 °fH, система смягчения воды деактивируется.

## Уровни жесткости

Возможная настройка в °fH (французских градусах жесткости воды)





Auto- matic	0-5	6-	11-	16-	21-	26-	31-	36-	41-	51-	61-	71-	81-
		10	15	20	25	30	35	40	50	60	70	80	120

## Дозировка ополаскивателя

Дозируемое количество ополаскивателя автоматически согласуется с количеством посуды и жесткостью воды. Если результат после сушки неудовлетворителен, дозировку можно настроить вручную в диапазоне от «OFF» до «Level 12».

- Если посуда еще мокрая или образуются пятна, установить дозировку на «Level 4» или выше.
- При образовании разводов установить дозировку на «Level 3».

## Изменение дозировки ополаскивателя

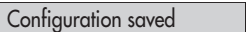
- ▶ Клавишу  удерживать нажатой 5 секунд (вход в режим настройки).
- ▶ 5 раз нажать клавишу .
  - На текстовом индикаторе появится сообщение  (заводская настройка).
- ▶ Нажатием клавиши  измените настройку.
- ▶ Для выхода нажимайте клавишу , пока на индикаторе не появится .



# Мойка

## Подготовка прибора

### Откройте дверцу прибора

- ▶ Ручку дверцы потянуть на себя.
  - Тем самым прерывается возможно выполняющаяся программа.

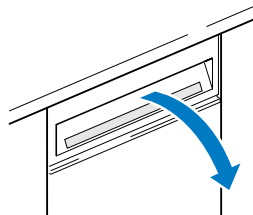

### Перед первой мойкой

- ▶ Включить электропитание.
- ▶ Открыть водопроводный кран.
- ▶ Емкость для соли для смягчения воды заполнить приibl. 1,5 л воды и 1 кг соли.
- ▶ Раствор соли хорошо перемешать деревянной ложкой.



В целях обеспечения гигиены рекомендуется использовать соль даже при низкой жесткости воды, а также при применении моющего средства «Зв1».

- ▶ Смыть остатки соли с краев емкости для соли.
- ▶ Засыпать ополаскиватель в емкость для ополаскивателя.



На заводе-изготовителе установлена автоматическая настройка уровня жесткости воды и дозировки ополаскивателя, которая не должна изменяться.

- ▶ Оставить выполняться программу , чтобы предохранить прибор от коррозии из-за возможных остатков соли.



При первом вводе в эксплуатацию индикатор наличия S может загораться еще во время нескольких циклов мойки. Индикация гаснет при достижении равномерной концентрации соли в емкости (около 10 выполнений программ).

## Загрузка лотков



**Не любую посуду можно мыть в посудомоечной машине. Соблюдайте указания, приведенные в разделе «Советы по мойке посуды».**

- Посуду рекомендуется очистить от крупных остатков еды и посторонних предметов.
- Не допускается попадание в прибор зубочисток. Это ведет к засорению фильтров.
- Сильно пригоревшие остатки еды следует замочить.
- Все подвижные элементы (без разделителей) лотков имеют темно-серый цвет.
- Ниже приведены некоторые советы по оптимальному использованию прибора.

## Советы по загрузке верхнего лотка

- ▶ Верхний лоток вытянуть до упора и заполнить посудой. Аккуратно расположить мелкую посуду, например, блюдца, стаканы и чашки.
  - При использовании откидных разделителей посуду установить со смещением. Благодаря этому вода лучше достигает всех грязных мест посуды.
  - Ложки для перемешивания салатов, половники и т. п. можно уложить в корзину Vario.

- Стаканы для вина разместить на держателе **1**. Оптимальный результат достигается, если держатель для стаканов полностью повернуть вверх.
- Образование пятен при сушке предотвращается, если стакан касается рейки **2** в крайней нижней точке.

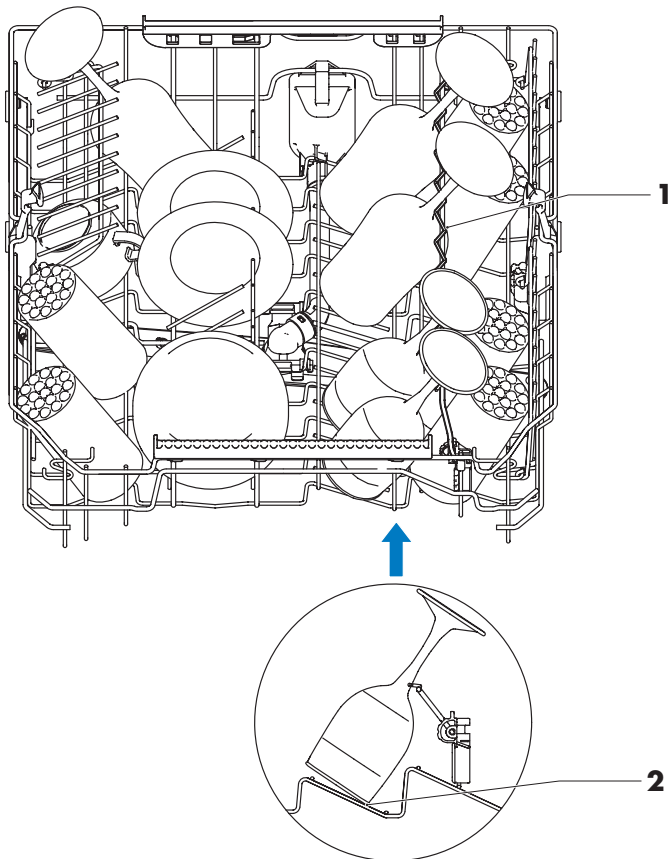

## Держатель для стаканов

Держатель для стаканов **2** в верхнем лотке можно пошагово перемещать по высоте.

Кроме того, можно повернуть скобу.

Фиксированные положения позволяют простую регулировку трех стандартных положений. Для оптимальной сушки стаканов поверните держатель в крайнее верхнее положение.

Если разделители **1** опустить вниз, а держатель для стаканов установить **2** в крайнее верхнее положение, увеличивается опора, например, для «чашек для мюсли».

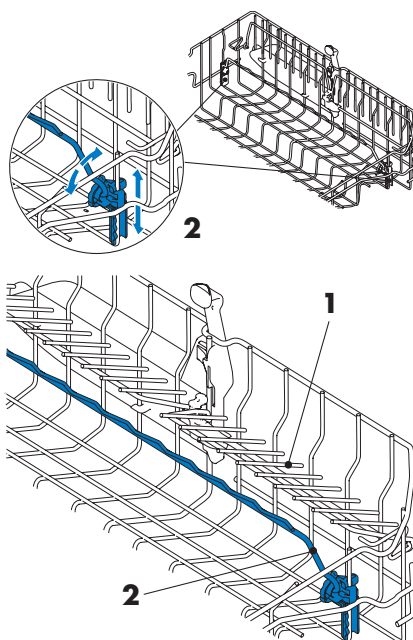

## Разделители

В верхнем лотке находятся три подвижных разделителя **1**. Промежуточный фиксатор обеспечивает возможность использования разделителей в качестве опор для стаканов.

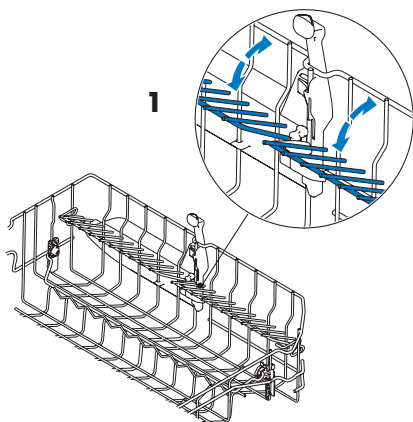

## Easy-шпильки

Easy-шпильки **1** можно вставить в верхний лоток над шпильками лотка.

Благодаря использованию Easy-шпилек можно располагать по всему лотку обычные стаканы, бутылочки для младенцев, вазы и графины.

Для больших сосудов рекомендуется использовать две Easy-шпильки.

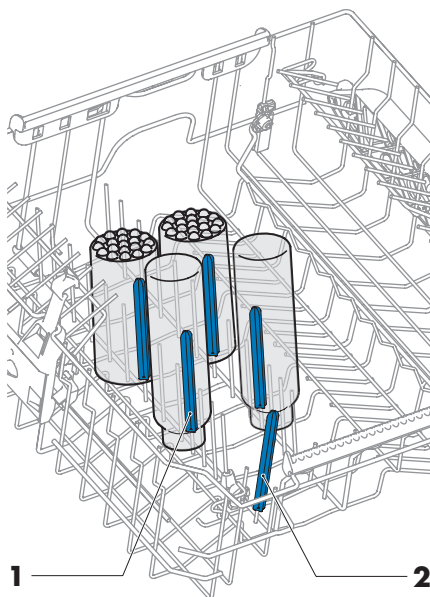

Easy-шпильки, которые не используются в данный момент, можно вставить в шпильки лотка **2**.

## Откидные решетки

Если откидную решетку **1** откинуть вправо, можно освободить дополнительное место для чашек и стаканов.

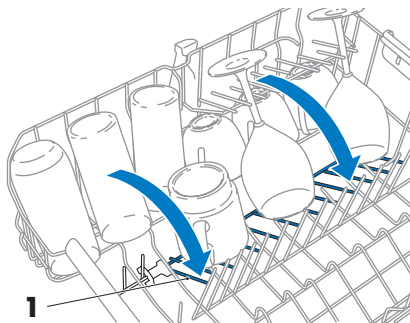

## Корзина Vario для столовых приборов

Половники 1 и ложки для соусов 2 укладывать в углубление обращенными назад. Деревянные ложки 3 размещать стоя сбоку.

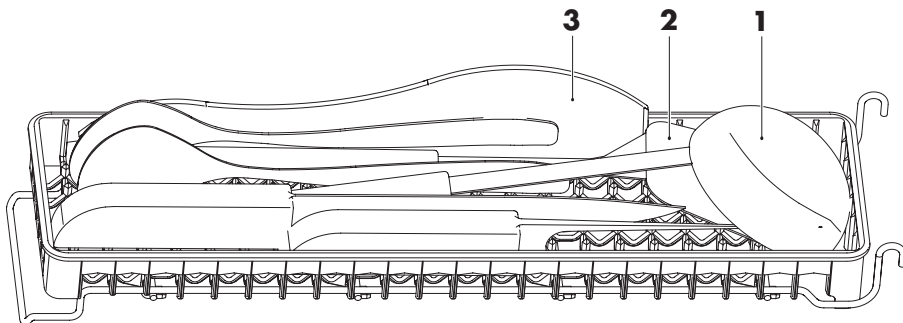

- ▶ Корзину для столовых приборов Vario 4 установить на направляющую за 5 и ручкой 6.

Для загрузки верхнего лотка для посуды корзину Vario можно сместить в бок или поднять.

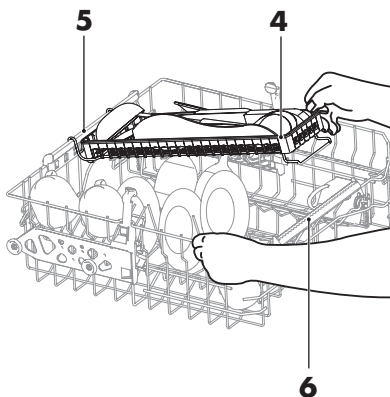

- В корзину Vario помещается не менее 14 столовых приборов.



Под корзину Vario не ставить крупную посуду (сковороды, кастрюли), т. к. они сильно перекрывают струю воды.

## Переставляемый верхний лоток

Верхний лоток можно переставить на 4 см по высоте с обеих или с одной стороны.

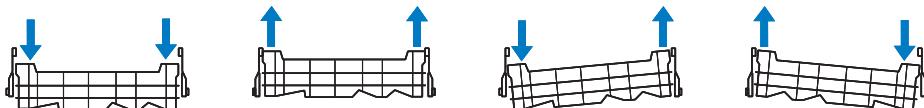

## Подъем

- ▶ Возьмитесь за верхний лоток в области регулятора по высоте **1**. Положите большие пальцы рук на накладку регулятора.
- ▶ Слегка сожмите руки.
  - Благодаря этому верхний лоток поднимается и фиксируется в верхнем положении.
- ▶ Для наклонного расположения верхнего лотка можно использовать только правый или левый регулятор.

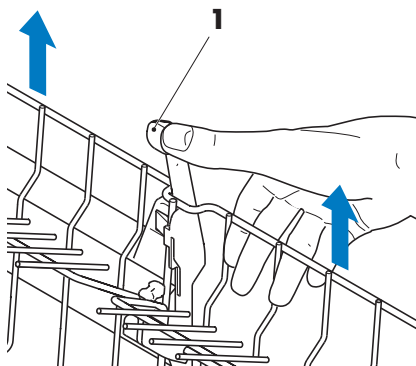

### Опускание

- ▶ Возьмитесь за верхний лоток сбоку одной рукой.
- ▶ Второй рукой слегка прижмите регулятор **1** наружу.
  - Легким давлением верхний лоток можно установить в нижнее положение.
  - В загруженном состоянии лоток опускается под действием собственного веса.

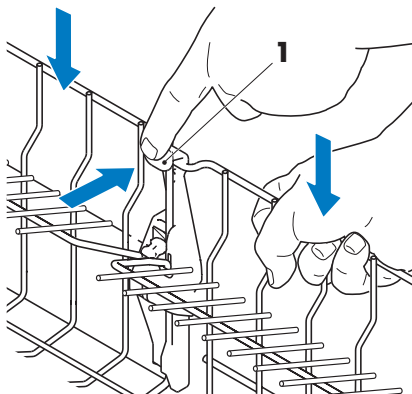



## Советы по загрузке нижнего лотка

- ▶ Нижний лоток вытянуть до упора и заполнить посудой.
  - Разместить крупную посуду, например, тарелки, кастрюли, сковороды.
  - Суповые тарелки **1** разместить в задней решетке.
  - Очень большие тарелки **2** можно установить по диагонали. Красные метки **3** на шпильках указывают рекомендуемое косое положение тарелок.

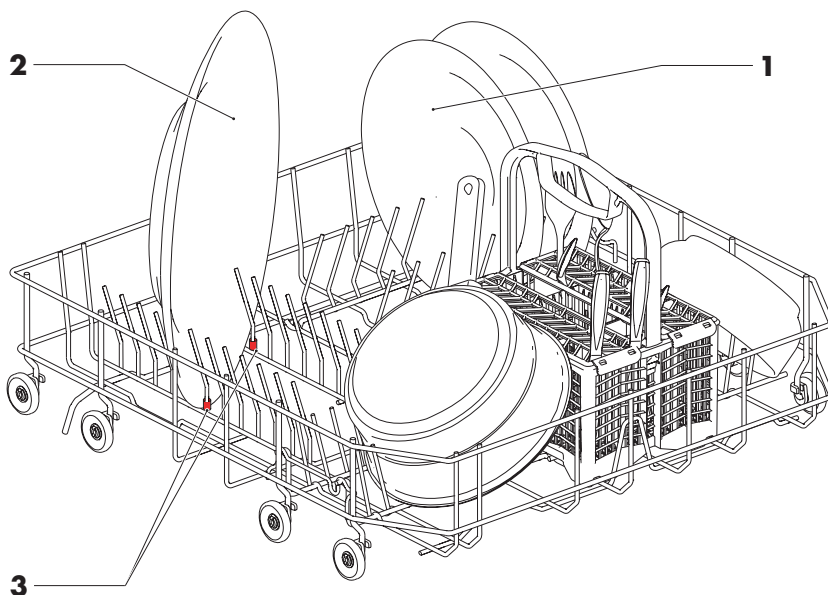

Пластмассовые емкости размещать в верхнем лотке. В нижнем лотке они могут подняться под действием напора воды и войти в соприкосновение с вращающимся распылителем.

## Откидные решетки

Решетки выполнены откидными. Обеспечивается много места, например, для больших тарелок, сковород, кастрюль или большого числа чашек и стаканов.

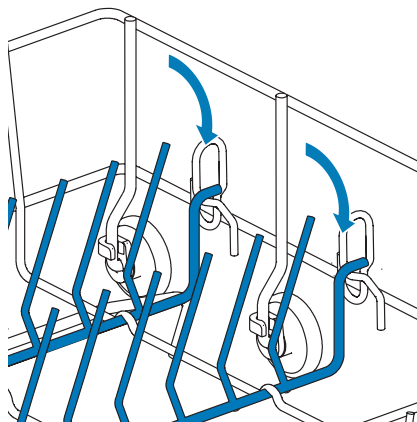
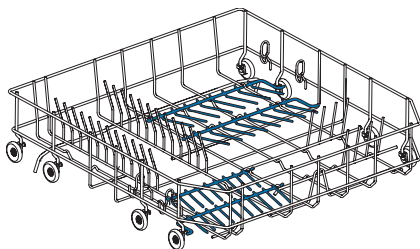

## Easy-шпильки

Easy-шпильки можно вставить в нижний лоток над шпильками лотка.

Благодаря использованию Easy-шпилек можно располагать по всему лотку обычные стаканы, бутылочки для младенцев, вазы и графины.

Для больших сосудов рекомендуется использовать две Easy-шпильки.

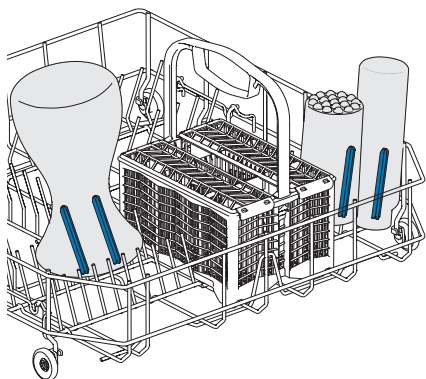

## Лоток для столовых приборов



Во избежание опасности травмирования ножи и столовые приборы с острыми кромками так располагать в корзине для столовых приборов, чтобы они не выступали из нее (острием вниз).



Столовые приборы с острыми краями можно также укладывать горизонтально в верхний лоток.

- ▶ Столовые приборы распределять в отсеках лотка для столовых приборов свободно, ручкой вниз. Следить за тем, чтобы ложки не лежали друг на друге.

- Входящие в объем поставки насадки **1** предотвращают «склеивание» приборов, образование пятен и падение небольших приборов (например, ложечек для кофе) Насадки можно установить очень легко.

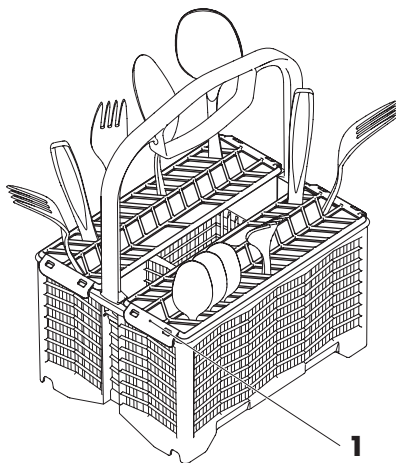

## Добавление моющего средства

### Порошок

- ▶ Откройте емкость для моющего средства нажатием на затвор в направлении стрелки.
- ▶ Добавьте моющее средство в емкость.
  - Дозировка согласно данным изготовителя моющего средства.
  - Учитывайте метку **1** «20 и 30 мл».
  - При сильном загрязнении добавьте около одной столовой ложки моющего средства в камеру предварительного ополаскивания **2**.
- ▶ Закройте крышку.

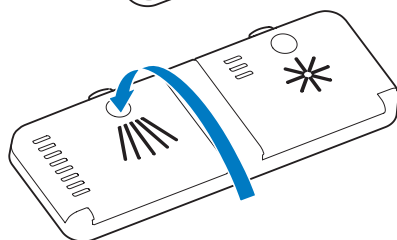
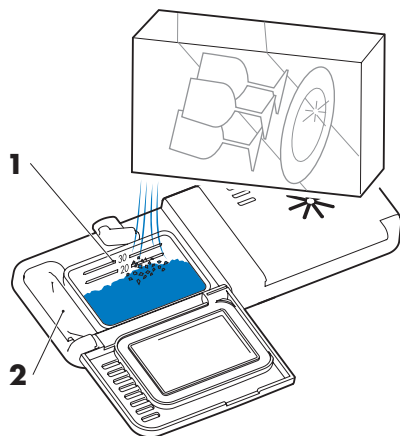
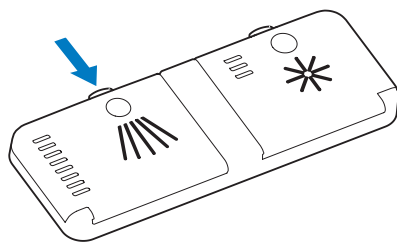

### Таблетки

- ▶ Таблетку **3** уложите в дозировочную емкость.

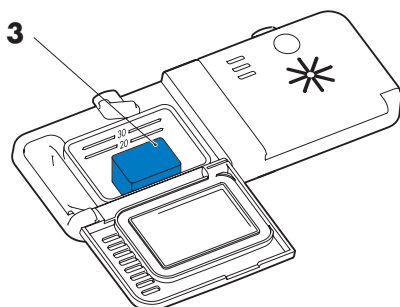

## Выбор моющего средства



**Ни в коем случае не используйте средства для ручной мойки, так как они образуют большое количество пены и ведут к неполадкам.**

**Указанные на упаковке предписания по дозировке следует точно соблюдать. Слишком малая дозировка может приводить к повреждению прибора.**



- Использовать только моющие средства, подходящие для посудомоечных машин.
- Консультационные центры производителей моющих средств с радостью помогут в случае проблем (например, по вопросам дозировки).
- Таблетки могут плохо растворяться при температурах ниже 55 °С, что может отрицательно сказаться на результатах мойки посуды.

## Использование комбинированных моющих средств (таблетки / порошок «3в1»)

При использовании т. н. комбинированных моющих средств, делающих излишним применение ополаскивателя и соли, соблюдайте следующее:

- С помощью настройки  программы и индикация адаптируются к моющему средству.
- Если загорается индикатор наличия S или ✱, необходимо досыпать соль или, соответственно, ополаскиватель.
- Если результат мойки или сушки неудовлетворителен, используйте обычные средства. Снова заполните емкости для соли и ополаскивателя. Измените настройки в . По поводу рекламаций обращайтесь к изготовителю моющего средства.

## Выбор программы

- ▶ Закройте дверцу прибора.
  - После закрытия дверцы прибора на дисплее появляется .
  - Контрольные лампочки клавиши  и  мигают.





Если в течение 15 секунд после закрытия дверцы не выбирается программа, индикация гаснет. Но выбор программы остается возможным.

## Автоматическая программа

- ▶ Нажмите клавишу .







- Контрольная лампочка выбранной программы и клавиши  горит.
- Контрольная лампочка клавиши  мигает.
- Через 15 секунд после нажатия последней клавиши программа запускается автоматически.

## Программы выбора

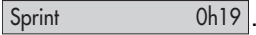
- ▶ Клавишу  нажимать до тех пор, пока не появится требуемая программа.



- На дисплее появится сообщение . Затем индикация сменяется на .
  - Контрольные лампочки выбранной программы и клавиши  горят.
  - Контрольные лампочки клавиши  и дополнительной функции  мигают.
- ▶ При необходимости, выбрать дополнительную функцию.
    - Через 15 секунд после нажатия последней клавиши программа запускается автоматически.



Выбор программы можно в любой момент прервать, нажав клавишу .

## Выбор дополнительной функции



После выбора требуемой программы можно – в течение 15 секунд – выбрать дополнительные функции.

### Мойка только верхнего лотка

Эта дополнительная функция служит для мойки посуды только в верхнем лотке. Она не может комбинироваться с автоматической программой.

- ▶ Нажмите клавишу  (возможно только при мигающей контрольной лампочке).

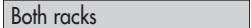

- Контрольная лампочка клавиши  горит.
- ▶ Повторным нажатием клавиши  выбор дополнительной функции отменяется.
  - На дисплее появится сообщение .

### Отсрочка старта

Отсрочка старта обеспечивает мойку в определенные часы (например, с низким тарифом на электроэнергию). Диапазон настройки составляет от 1 до 24 часов. Последнее введенное время отсрочки показывается в качестве предлагаемого значения.



## Настройка

- ▶ Закройте дверцу прибора.
- ▶ Выберите программу и дополнительную функцию.
- ▶ Нажимайте клавишу , пока на индикаторе не появится требуемая величина отсрочки старта.



При активированной функции отсрочки старта можно добавлять посуду в прибор.

По истечении установленного времени отсрочки выбранная программа включается автоматически.



## Стирание

- ▶ Нажмайте клавишу , пока не запустится программа.

## Прерывание программы



**Посуда и вода могут иметь высокую температуру – опасность получения ожогов!**

- ▶ Нажмите клавишу  или .
- Программа прерывается.
- ▶ Открыть дверцу прибора.

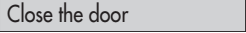

- На индикаторе попеременно появляются  и информация о программе.
- Мигает контрольная лампочка выбранной программы.



После закрытия дверцы – если температура воды составляет более 40 °C – слышны пять щелчков с короткими паузами. Тем самым достигается щадящая компенсация температуры.

Без открытия дверцы процесс мойки длится еще 5 секунд.



## Преждевременное прерывание программы



Посуда и вода могут иметь высокую температуру – опасность получения ожогов!

- ▶ Клавишу  удерживайте нажатой 2 секунды.



- Вода откачивается.
- На индикаторе в течение 10 секунд попеременно показываются  и , затем начинает мигать клавиша .

- ▶ Выньте посуду.

## Завершение программы

По окончании программы соответствующая контрольная лампочка продолжает гореть. Контрольная лампочка клавиши  мигает.



Для лучшей сушки посуды вентилятор продолжает работать – пока не погаснет текстовый дисплей. Поэтому не рекомендуется открывать дверцу.

## Изъятие посуды

- ▶ Вынуть посуды или оставить в приборе до следующего использования.



Вначале разгружайте нижний лоток.



- ▶ Периодически контролируйте и, при необходимости, очищайте фильтры грубой/тонкой очистки.

## Управление при активированной функции блокировки клавиш



При активированной функции блокировки клавиш ее необходимо отменить перед выбором программы путем одновременного нажатия двух клавиш. Если «вход в программу» произведен, можно выполнить остальные операции (как описано в предыдущих разделах).

### Вход в программу

► Закройте дверцу прибора.

- На дисплее появится сообщение **Childproof lock**.
- Контрольные лампочки клавиш  и  мигают.



- Удерживая клавишу  или  нажатой, нажмите клавишу .
- На дисплее появится сообщение **Automatic** или **Sprint**.



Вход выполнен. Последующее управление прибором до запуска программы можно выполнять без учета функции блокировки клавиш.

## Отмена отсрочки старта





- ▶ Удерживая нажатой клавишу , нажимайте клавишу , пока не запустится программа.



## Прерывание программы



**Посуда и вода могут иметь высокую температуру – опасность получения ожогов!**

- ▶ Удерживая клавишу  нажатой, нажмите мигающую клавишу  или .

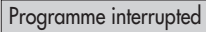
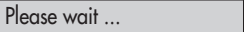

- Вода откачивается.
- На индикаторе в течение 10 секунд попеременно показываются  и , затем начинает мигать клавиша .
- ▶ Вынуть посуды или оставить в приборе до следующего использования.

# Обслуживание и уход

## Общие сведения об очистке

При правильной дозировке моющего средства камера очищается автоматически. Мы рекомендуем проводить очистку прибора средством для ухода два раза в год, см. гл. «Принадлежности».



Строго соблюдать инструкцию по применению средства для ухода. Большинство средств для ухода могут оказывать полное чистящее действие только при высоких температурах. Поэтому мы рекомендуем для очистки прибора выбирать программу .

## Наружная очистка

Загрязнения или остатки чистящих средств, по возможности, удалять незамедлительно. Поверхность очищать только мягкой, смоченной мыльным раствором тряпкой (металлические поверхности в направлении шлифования), а затем протереть сухой, мягкой тряпкой. Для протирания поверхности не использовать абразивные или сильно «кислые» чистящие средства, например, универсальные абразивные губки, металлическую вату и т. п. При этом может получить повреждения поверхность. Чистящее средство удалить сразу же после нанесения.

- ▶ Дверцу прибора и панель управления очищать влажной тряпкой, а затем протирать насухо.
  - Для очистки подходят средства для ручной мойки или средства для мойки окон.
- ▶ Периодически очищать уплотнение и края дверцы.

## Очистка фильтров

Система фильтрации состоит из верхнего фильтра **1**, фильтра грубой очистки с фильтром для мелких предметов **2** и фильтра тонкой очистки **3**. Засорившийся фильтр мешает сливу воды и вызывает появление соответствующих сообщений о неисправностях, которые описаны в главе «Что делать, если ...». Поэтому фильтры следует регулярно контролировать и, при необходимости, очищать.

- ▶ Открыть дверцу прибора и вынуть нижний лоток.
- ▶ Очистить верхний фильтр **1** водой и щеткой. Не отвинчивать винты!
- ▶ Фильтр грубой очистки с фильтром для мелких предметов **2** вывинтить против часовой стрелки и вытащить.
- ▶ Фильтр грубой очистки с фильтром для мелких предметов **2** отсоединить от фильтра тонкой очистки **3** и очистить щеткой под струей воды.
- ▶ Удалить из прибора возможно имеющиеся крупные остатки пищи.
- ▶ Фильтр грубой очистки с фильтром для мелких предметов **2** вместе с фильтром тонкой очистки **3** установить на место и зафиксировать, повернув на полоборота – максимум на один оборот по часовой стрелке.

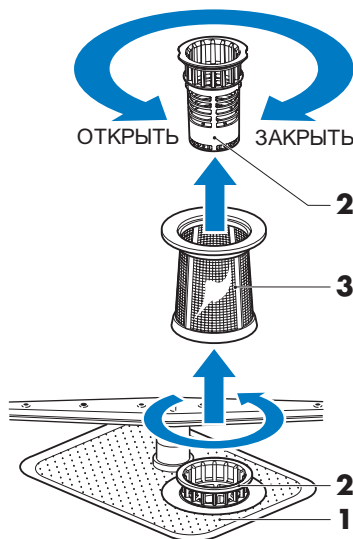



## Очистка распылителей

Если результат очистки неудовлетворителен или моющее средство не вымывается полностью, причиной этого могут быть засорившиеся форсунки распылителей.

### Верхний распылитель

- ▶ Полностью вытянуть верхний лоток.
- ▶ Гайку **1** повернуть влево и снять.
- ▶ Распылитель **2** снять с оси вращения и тщательно промыть под струей воды.
- ▶ Проверить форсунки.

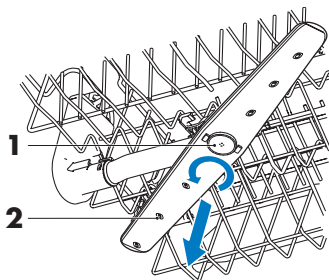

### Нижний распылитель

- ▶ Взять распылитель **3** в центре и сильно потянуть вверх.
- ▶ Распылитель тщательно промыть под струей воды.
- ▶ Проверить форсунки.

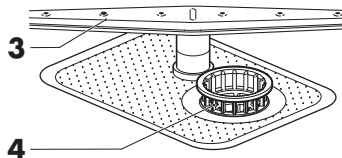

При очистке распылителей рекомендуется одновременно очистить фильтр грубой очистки с фильтром для мелких предметов **4**.

## Очистка фильтра в линии подачи воды



**Должна выполняться только специалистами. При неправильном выполнении имеется опасность утечки воды!**

Интегрированный в линию подачи воды фильтр может быть забит отложениями накипи, ржавчиной или инородными предметами. Это может вызывать появление соответствующих сообщений о неисправностях, которые описаны в главе «Что делать, если ...».

- ▶ Закройте водопроводный кран.
- ▶ Отпустите резьбовое соединение **1** трубным ключом.
- ▶ Вытащите фильтр **2** круглогубцами и очистите или замените.
- ▶ Очистите уплотнение **3**.
- ▶ Установите фильтр **2** и уплотнение **3** на место и затяните резьбовое соединение **1** на водопроводном кране.
- ▶ Откройте водопроводный кран и проверьте герметичность соединения.

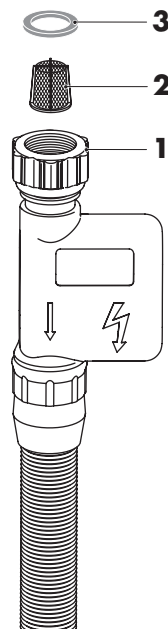

## Засыпание соли



**Ни в коем случае не засыпать моющее средство в емкость для соли!**

- Если запас израсходован, мигает индикатор наличия S.
- На дисплее появится сообщение Refill salt.

▶ Открыть дверцу прибора и вытащить или, по крайней мере, вынуть нижний лоток.

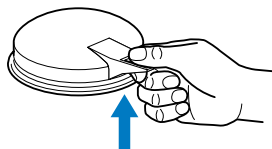

▶ Открыть емкость для соли, подняв ручку.

▶ Открыть крышку до упора. Одновременно появляется воронка, которая облегчает засыпание соли.

▶ При первом вводе в эксплуатацию вначале залить около 1,5 л воды. Затем засыпать 1 кг соли. При этом на короткое время может включиться сливной насос.

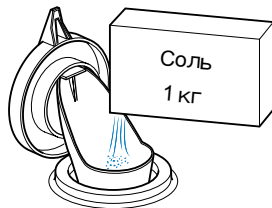

▶ Смыть остатки соли с краев емкости для соли.

▶ Закрыть крышку, чтобы зафиксировалась защелка.

▶ Оставить выполняться программу , чтобы предохранить прибор от коррозии из-за возможных остатков соли.



При первом вводе в эксплуатацию индикатор наличия S может загораться еще во время нескольких циклов мойки. Раствор соли хорошо перемешать деревянной ложкой. Индикация гаснет при достижении равномерной концентрации соли в емкости (около 10 выполнений программы).

Примерный расход соли

<b>Жесткость подаваемой воды, °fH</b>	0–5	6–10	11–15	16–20	21–25	26–30	31–35	36–40	41–50	51–60	61–70	71–80	81–120
<b>1 кг соли достаточно приibl. для процессов мойки</b>	–	680	360	250	150	125	100	85	60	45	35	28	20



## Заливка ополаскивателя



Ни в коем случае не засыпать моющее средство в емкость для ополаскивателя. Смыть вылившийся ополаскиватель (опасность пенообразования и появления сообщения о неисправности «A2» Check water outlet). Соблюдать указания изготовителя.

Ополаскиватель обеспечивает слив последней воды (ополаскивание) без образования капель. Ополаскиватель автоматически дозируется из емкости в дверце прибора.



- Если запас израсходован, мигает индикатор наличия .
- На дисплее появится сообщение .

- ▶ Откройте емкость для ополаскивателя нажатием на затвор в направлении стрелки.
- ▶ Ополаскиватель залить до метки «max.» (1,3 дл достаточно приблизительно для 45 процессов мойки).
- ▶ Закрыть крышку 1.
- ▶ Смыть вылившийся ополаскиватель.

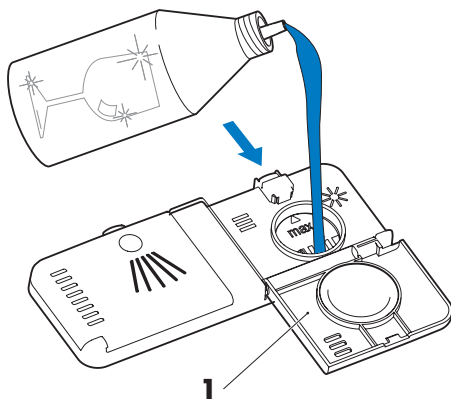



# Устранение неполадок

## Что делать, если ...

... на дисплее появляется **A2 Check water outlet** и мигает контрольная лампочка клавиши 

Возможная причина	Устранение
<ul style="list-style-type: none"><li>■ Забит фильтр грубой/тонкой очистки.</li><li>■ Перегнут сливной шланг.</li><li>■ Забит сливной насос или сифон.</li><li>■ Чрезмерное пенообразование из-за пролитого ополаскивателя.</li></ul>	<ul style="list-style-type: none"><li>▶ Устраните неисправность.</li><li>▶ Подтвердите, что ознакомились с сообщением, нажав клавишу .</li><li>▶ Снова запустите программу.</li></ul>

... на дисплее появляется **A9 Check water inlet** и мигает контрольная лампочка клавиши 

Возможная причина	Устранение
<ul style="list-style-type: none"><li>■ Закрыт водопроводный кран.</li><li>■ Засорён фильтр на входе.</li><li>■ Перебой в подаче воды.</li><li>■ Недостаточный напор воды.</li></ul>	<ul style="list-style-type: none"><li>▶ Устраните неисправность или подождите, когда возобновиться водоснабжение.</li><li>▶ Подтвердите, что ознакомились с сообщением, нажав клавишу .</li><li>▶ Снова запустите программу.</li></ul>

... на дисплее появляется **F5 read instructions** и мигает контрольная лампочка клавиши 

Возможная причина	Устранение
<ul style="list-style-type: none"><li>■ Температура подаваемой воды превышает 60 °С (подключение к горячей воде).</li></ul>	<ul style="list-style-type: none"><li>▶ Сантехник должен уменьшить температуру подаваемой воды.</li></ul>

... на дисплее появляется **F.. read instructions** и мигает контрольная лампочка клавиши 

Возможная причина	Устранение
<ul style="list-style-type: none"><li>■ Сообщение о неисправности с кодом «F» может появиться в различных ситуациях.</li></ul>	<ul style="list-style-type: none"><li>▶ Подтвердите, что ознакомились с сообщением, нажав клавишу .</li></ul> <p>Если сообщение о неисправности не исчезает, примите следующие меры.</p> <ul style="list-style-type: none"><li>▶ Отключите подачу электроэнергии примерно на 1 минуту.</li><li>▶ Включить электропитание.</li><li>▶ Снова запустите программу.</li></ul> <p>Если сообщение о неисправности появляется снова, это означает, что имеется неисправность, которая должна быть устранена сервисным центром.</p> <ul style="list-style-type: none"><li>▶ Запишите номер (1–7 или 9) неисправности.</li><li>▶ Закройте подачу воды и прервите электропитание.</li><li>▶ Сообщите о неисправности в сервисный центр, указав ее номер.</li></ul>

**... прибор не запускается**

- ▶ Закройте дверцу прибора.
- ▶ Вставьте сетевую вилку в розетку.
- ▶ Проверьте предохранители.
- ▶ Учитывайте «Управление при активированной функции блокировки клавиш».

**... посуда не становится полностью чистой**

- ▶ Выберите более мощную программу.
- ▶ Загрузите лотки иначе, не допуская перекрытия струй воды.
- ▶ Очистите и установите должным образом фильтры грубой и тонкой очистки.
- ▶ Проверьте, не заблокированы или не загрязнены ли распылители.
- ▶ Правильно дозируйте моющее средство или используйте иное моющее средство.
- ▶ Правильно настройте жесткость воды.
- ▶ Досыпьте соль.

**... на посуде остается белый налет**

- ▶ Добавьте соль, а затем запустите программу  без посуды.
- ▶ Правильно дозируйте моющее средство или используйте иное моющее средство.
- ▶ Добавьте ополаскиватель.
- ▶ Увеличьте дозировку ополаскивателя.
- Если не используется моющее средство «3в1», в настройках пользователя необходимо настроить .



**... на посуде остаются разводы, полосы или пятна**

- ▶ Уменьшите дозировку ополаскивателя.
- Если не используется моющее средство «3в1», в настройках пользователя необходимо настроить .

**... посуда мокрая, не блестит или на ней остаются пятна от сушки**

- ▶ Добавьте ополаскиватель.
- ▶ Увеличьте дозировку ополаскивателя.
- ▶ Не открывайте дверцу прибора слишком рано.
- Если не используется моющее средство «3в1», в настройках пользователя необходимо настроить .

**... на посуде видны следы ржавчины**

- ▶ После засыпания соли запустите программу  без посуды.
- Это – ржавчина с посуды, столовых приборов, из водопроводной сети и т. п.

**... остатки моющего средства прилипают в приборе**

- ▶ Проверьте, не заблокированы или не загрязнены ли распылители.
- ▶ Используйте другое моющее средство.
- ▶ Проверьте крышку емкости для моющего средства.

**... на правой части панели управления выпадает конденсат**

- ▶ Перед повторным пуском программы полностью откройте дверцу прибора.

**... индикация времени в начале программы или во время мойки остается без изменений в течение до 4 минут**

- Система смягчения воды промывается после регенерации.
- Длительность программы и индикация времени адаптируются к степени загрязнения посуды.

**... лоток для посуды и пластмассовые детали прибора меняют свой цвет**

- В приборе находилась посуда с красящими остатками еды (например, кетчупом, соусом карри). Изменение цвета может исчезнуть через несколько процессов мойки.

**... в приборе образуется запах**

- ▶ Очистите фильтры.
- ▶ Запустите программу «Hygiene» с моющим средством.
- ▶ Выберите более мощную программу.
- ▶ Всегда добавляйте достаточно соли.

## **Перебой в электропитании, перебой в работе**

Перебой в электропитании вызывает следующее:

- Текущая программа прерывается, но после восстановления электропитания продолжается.
- Прерывается контроль неисправностей.

# Советы по мойке посуды

## Посуда

Не любую посуду можно мыть в посудомоечной машине.

- Чувствительные к щелочам и температуре предметы из дерева или пластика, а также изделия прикладного искусства очищать вручную.
- Рисунки на стаканах не являются износостойкими и со временем сходят.
- Глиняные изделия склонны к образованию трещин и отламыванию кусочков.
- Предметы из серебра, меди и олова покрываются коричнево-черным налетом.
- В шлифованных и толстостенных хрустальных стаканах и вазах могут образовываться механические напряжения, ведущие к растрескиванию.
- В зависимости от вида стекоа и моющего средства, могут возникать помутнения, которые больше невозможно удалить. Выясните у изготовителя стаканов, подходят ли они к мойке в посудомоечной машине.
- Алюминий склонен к образованию пятен и может также повлиять на посуду (образование пятен на фарфоре). Поэтому мыть алюминиевые изделия лучше всего отдельно.

## Общая информация

- Стаканы располагайте таким образом, чтобы они не касались друг друга (предотвращает повреждения и образование пятен).
- Не перегружайте лотки посудой.
- Такие емкости, как чашки, стаканы, кастрюли и т. п. располагайте дном вверх, чтобы вода могла стечь.
- Экономьте электроэнергию, воду и моющее средство, полностью используя вместимость прибора.
- Максимальная дозировка моющего средства требуется, если моются жирослаивающие фильтры вытяжек. Выберите программу .

# Технические характеристики

## Внешние габариты

	SMS 55	SMS 55 Большая емкость	EURO 60	EURO 60 Большая емкость
Высота (с опорным листом):	76 см	82,5 см	76 см	82,5 см
Высота (с цоколем):		86,5–95 см	80–88,5 см	86,5–95 см
Ширина:	54,6 см	54,6 см	59,6 см	59,6 см
Глубина:	57,1 см	57,1 см	57,1 см	57,1 см
Вес:	42 кг	44 кг	42 кг	44 кг

## Подводка воды

Холодная или горячая вода до 60 °С G $\frac{3}{4}$ "

Допустимое давление подводимой воды: 0,1–0,6 МПа (1–6 бар)

Макс. напор сливного насоса: 1,2 м

## Электрическое подключение

Напряжение питания: 230 В ~50 Гц или 400 В 2N~ 50 Гц

Мощность: 2200 Вт или 2800 Вт

Защита предохранителями: 10 А 10 А



При подключении к однофазной сети длительность программ увеличивается на величину до 15 минут.

### **Концепция безопасности**

До тех пор, пока обеспечивается электропитание, прибор контролируется электронной системой управления. Об обнаруженных неисправностях сигнализируется сообщениями.

### **Защита от протечек**



**Защита от протечек перестает действовать при перебое в электропитании, поэтому при длительных перерывах в работе закрывайте водопроводный кран.**

Электронное устройство управления контролирует уровень воды в приборе. При неисправности включается сливной насос и блокируется подача воды.

## Принадлежности и запасные части

### Принадлежности

Лоток для столовых приборов,  
«малый элемент»

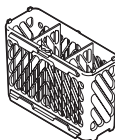

Вставка для чашек

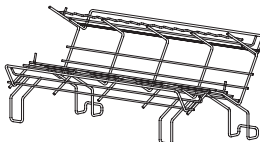

Распыляющая головка для  
противней



Разделитель



Комплект Easy-шпилек, 4 шт.



Средство для ухода

### Запасные части

Уплотнение / фильтр для  
защиты от протечек  
(Aqua-Stop)

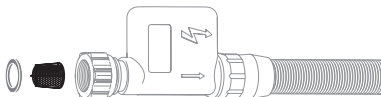

Фильтр грубой очистки



Фильтр тонкой очистки



## Сведения для контрольных органов

Загрузка:	12 комплектов посуды
Расположение:	см. приведенные ниже рисунки
Количество моющего средства:	5 г контрольного моющего средства на внутреннюю сторону дверцы и 25 г в емкость для моющего средства
Дозировка ополаскивателя:	«Level 10»
Стандартная программа:	Norm/Standard 
Электрическое подключение:	400 В 2N~ 50 Гц, 2800 Вт, 10 А

## Верхний лоток

- ▶ Полностью опустить лоток.
- ▶ Держатель для стаканов **2** откинуть вниз, для укладки стаканов и чашек. Фиксирующие опоры на лотке установить у верхнего упора.
- ▶ Чашки **3** расположить на правой нижней панели таким образом, чтобы они полностью прилегли к внешней стороне лотка. В противном случае верхние чашки могут перекрывать струю воды.
- ▶ Десертные тарелки **1** под большой салатницей.

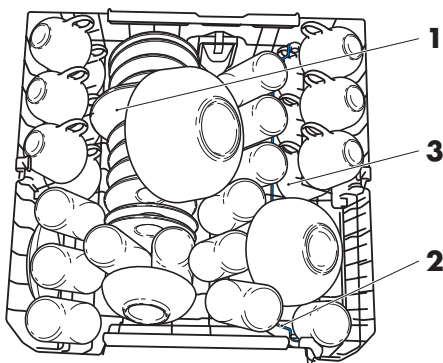

## Нижний лоток

- ▶ Шесть десертных тарелок **4** запачканы шпинатом.
- ▶ Блюдец **5**.
- ▶ Тарелка **6** запачкана яйцом.
- ▶ Тарелка **7** запачкана мясом.
- ▶ Все тарелки расположить попеременно.

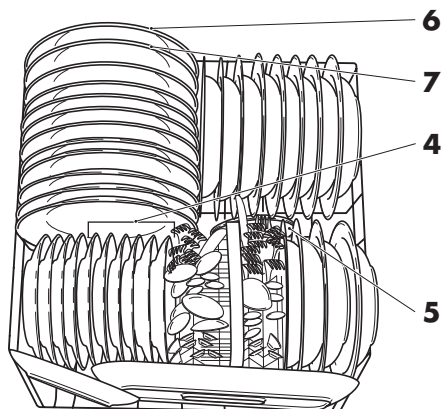



## Лоток для столовых приборов

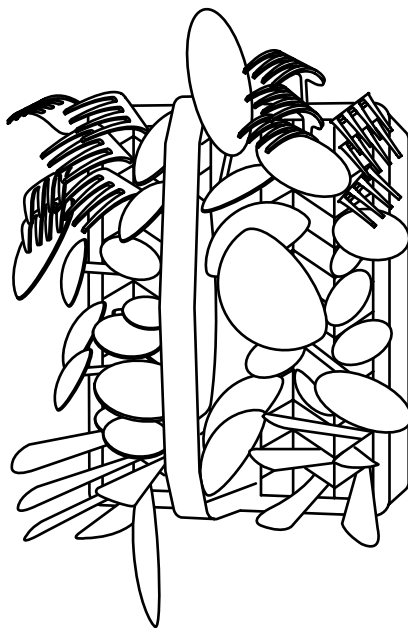

**SLF** = суповая ложка

**TLF** = чайная ложка

**DLF** = десертная ложка

**М** = нож

**G** = вилка

**A** = столовая ложка (2 шт.)

**B** = столовая вилка (1 шт.)

**C** = ложка для соуса (1 шт.)

- ▶ Столовый прибор расположить вертикально без взаимного контакта. **A, B** и **C** должны быть вставлены наклонно в лоток для столовых приборов.

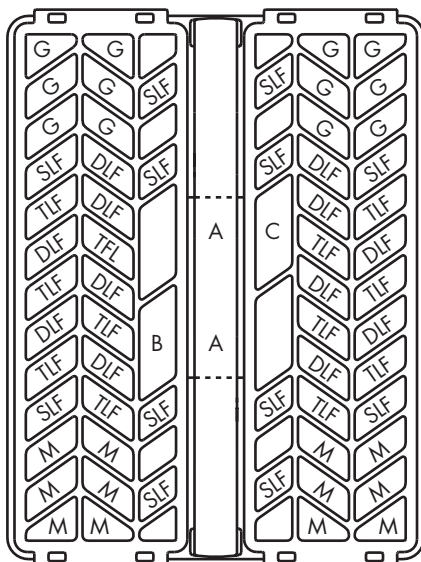

## Измерение уровня шума

Измерение провести согласно стандарту EN 60704-2-3, п. 6.1.3.



Соблюдать находящуюся на приборе инструкцию по монтажу.

- ▶ Монтаж прибора выполнить согласно прилагающейся инструкции по монтажу. Опорный лист в соответствующих приборах привинтить к полу.
- ▶ Подводящий и сливной шланги, как указано в инструкции по монтажу, провести в соседнюю нишу.
- ▶ В качестве декоративной панели установить на дверцу прибора ДСП толщиной 19 мм (плотность: > 750 кг/м) согласно прилагающейся инструкции по монтажу. Декоративная панель должна практически доставать до пола (зазор 1–2 мм).
- ▶ Для компенсации неровностей между контрольным корпусом и полом уплотнить все зазоры между ними. Этим улучшается воспроизводимость измерения.
- ▶ Перед каждым измерением уровня шума необходимо полностью открыть и снова закрыть дверцу прибора.
- ▶ Как предписывает стандарт, измерение производится без моющего средства и ополаскивателя. Поэтому дозировку ополаскивателя установить на «OFF».
- ▶ Емкость для соли вначале полностью заполнить солью, а затем водой.
- ▶ Выполнить настройку жесткости воды согласно инструкции по эксплуатации.

# Утилизация

## Упаковка

- Упаковочный материал (коробки, полиэтиленовая плёнка и пенополистирол) имеет маркировку и должен при возможности передаваться на вторичную переработку и надлежащим образом утилизироваться.

## Демонтаж

- Отсоедините прибор от электросети. Отсоединение стационарно установленного прибора осуществляет квалифицированный электрик!

## Безопасность

- Для предотвращения несчастных случаев в результате ненадлежащего использования прибора, в особенности играющими детьми, прибор необходимо сделать непригодным для работы.
- Извлеките вилку из розетки или вызовите электрика для устранения подсоединения к электрической сети. Затем обрежьте сетевой кабель прибора.
- Снимите или сделайте непригодным замок дверцы.

## Утилизация

- Старый прибор представляет ценность с точки зрения использования вторсырья. В результате надлежащим образом проведенной утилизации сырьё поступает на вторичную переработку.
- На заводской табличке прибора отображен символ . Он указывает на то, что утилизация прибора с обычными бытовыми отходами недопустима.
- Утилизация должна выполняться в соответствии с местными положениями по устранению отходов. Пожалуйста, обратитесь в соответствующую инстанцию Ваших административных органов управления, в местный пункт сбора бытовых отходов или продавцу, у которого Вы приобрели данный прибор, чтобы получить дополнительную информацию по обращению, утилизации и повторному использованию данного изделия.

## Заметки

# Алфавитный указатель

## А

Автоматическая программа..... 38

## Б

Безопасность ..... 67

Блокировка клавиш

Вход в программу ..... 45

Настройка включения/  
выключения ..... 22

Отмена отсрочки старта ..... 46

Прерывание программы ..... 46

## В

Ввод в эксплуатацию ..... 5

Внешние габариты ..... 60

Выбор языка ..... 20

Выполнение программы ..... 15

## Д

Данные по расходу ..... 15

Демонтаж ..... 67

Держатель для стаканов ..... 28

Дети в доме ..... 7

Дисплей

A2 Check water outlet ..... 54

A9 Check water inlet ..... 54

F..read instructions..... 55

F8 read instructions..... 55

Дозировка ополаскивателя..... 24

Дополнительные функции . 12, 16

Мойка только верхнего

лотка ..... 40

Отсрочка старта ..... 40

## Ж

Жесткость воды ..... 23

## З

Завершение программы..... 44

Заводская табличка..... 71

Загрузка верхнего лотка..... 26

Загрузка нижнего лотка ..... 33

Заливка ополаскивателя..... 53

Запасные части..... 62

Засыпание соли ..... 51

Защита от протечек..... 61

## И

Измерение уровня шума ..... 66

Изъятие посуды ..... 44

## К

Клавиша выбора программы... 12

Конструкция прибора ..... 11

Контрольные лампочки ..... 12, 13

Концепция безопасности ..... 61

Корзина Vario для столовых  
приборов ..... 30

## Л

Лоток для столовых приборов . 35

## М

Мойка только верхнего лотка .. 40

Моющее средство «3в1»..... 21

Моющие средства «3в1»..... 37

## Н

Наружная очистка ..... 47

Настройка прибора..... 19

Неисправности..... 54

<b>О</b>		<b>Р</b>	
Обзор.....	14	Разделители .....	28
Область применения.....	14	Режим настройки .....	19
Обслуживание .....	47	<b>С</b>	
Описание.....	10	Сведения для контрольных	
Органы индикации .....	12	органов .....	63
Органы управления .....	12	Сервисный ремонт .....	71
Откидные решетки .....	29, 34	Символы.....	2
Отсрочка старта.....	40	Советы по загрузке верхнего	
Очистка.....	47	лотка	
Распылители.....	49	Easy-шпильки.....	29
Фильтры .....	48	Держатель для стаканов .....	28
Очистка распылителей .....	49	Загрузка верхнего лотка.....	26
Очистка фильтра .....	50	Корзина Vario для столовых	
Очистка фильтров .....	48	приборов .....	30
<b>П</b>		Откидные решетки.....	29
Перебой в работе .....	58	Перестановка по высоте .....	31
Перебой в электропитании ..	9, 58	Разделители .....	28
Перестановка по высоте .....	31	Советы по загрузке нижнего лотка	
Перечень программ.....	14	Easy-шпильки.....	29, 34
Подача воды .....	9	Загрузка нижнего лотка.....	33
Подводка воды .....	60	Лоток для столовых	
Подготовка к работе .....	5	приборов .....	35
Посуда		Откидные решетки.....	34
Загрузка.....	26	Советы по мойке посуды .....	59
Изъятие посуды.....	44	Сообщение о неисправности...	55
Правила безопасности		<b>Т</b>	
Если есть дети.....	7	Таблетки.....	36
Использование по		Текстовая индикация.....	12
назначению .....	6	Технические характеристики ...	60
Подготовка к работе.....	5	<b>У</b>	
Техника безопасности при		Упаковка .....	67
эксплуатации .....	8	Уровни жесткости .....	23
Принадлежности.....	62	Утилизация.....	67
Программа		Утилизация.....	67
Выбор .....	38	Уход .....	47
Преждевременное		<b>Э</b>	
прерывание.....	43	Электрическое подключение ...	60
Прерывание .....	42		
Программа «Fondue/Raclette» .	17		
Программа мойки .....	39		

## Сервисный ремонт



В разделе «Устранение неполадок» содержится информация, которая поможет Вам самостоятельно устранить неисправности. Таким образом, Вам не нужно будет вызывать сервисного инженера и Вы сэкономите на связанных с этим затратах.

При обращении в наш сервисный центр или заказе запасных частей назовите заводской номер (ЗН) и обозначение прибора. Укажите эти данные на этой странице, а также на сервисной наклейке, поставляемой вместе с прибором. Приклейте наклейку на видном месте прибора или в Вашу телефонную книгу.

ЗН

Прибор

Эти данные Вы найдете на гарантийном талоне и заводской табличке прибора.

- ▶ Открыть дверцу прибора.
  - Заводская табличка находится слева на краю резервуара.

# Краткая инструкция

**До начала эксплуатации прибора прочитайте, пожалуйста, общие правила безопасности в данном руководстве!**

- ▶ Откройте дверцу прибора
- ▶ Уложите посуду
- ▶ Добавьте моющее средство
- ▶ Закройте дверцу
- ▶ Выбор программы
- ▶ При необходимости, выберите дополнительную функцию
- ▶ Запуск прибора произойдет через 15 секунд
- ▶ Выньте посуду через 30 минут после окончания программы

**V-ZUG Ltd**

Industriestrasse 66, CH-6301 Zug  
vzug@vzug.ch, [www.vzug.com](http://www.vzug.com)



J190.357-0