



SIEMENS



Sušička bielizne

WT7W461BY

siemens-home.bsh-group.com/welcome

sk Návod na používanie a inštaláciu

Register
your
product
online

Vaša nová sušička bielizne

Rozhodli ste sa pre sušičku bielizne značky Siemens.

Venujte prosím niekoľko minút vášho času na prečítanie a zoznámenie sa s prednosťami vašej sušičky bielizne.

Na zabezpečenie vysokej kvality značky Siemens bola u každej sušičky bielizne, ktorá opúšťa náš závod, starostlivo preskúšaná jej funkčnosť a bezchybný stav.

Ďalšie informácie k našim výrobkom, príslušenstvu, náhradným dielcom a servisu nájdete na našej internetovej stránke www.siemens-home.bsh-group.com alebo sa obráťte na naše strediská zákazníckeho servisu.

Ak návod na použitie a inštaláciu opisuje rôzne modely, upozorňuje na príslušných miestach na rozdiely.



Uvedte sušičku bielizne do prevádzky až po prečítaní tohto návodu na použitie a inštaláciu!

Pravidlá zobrazenia

Varovanie!

Táto kombinácia symbolu a signálneho slova upozorňuje na možnú nebezpečnú situáciu. Následkom nerespektovania varovania môže byť smrť alebo poranenia.

Pozor!

Toto signálne slovo upozorňuje na možnú nebezpečnú situáciu. Následkom nerespektovania môžu byť materiálne škody a/alebo škody na životnom prostredí.

Upozornenie / tip

Upozornenia týkajúce sa optimálneho používania spotrebiča / užitočné informácie.

1. 2. 3. / a) b) c)

Jednotlivé kroky postupu sa zobrazia označené číslami alebo písmenami.

■ / -

Výpočet (vymenovanie) sa zobrazí označený okienkami alebo odrážkami.

Obsah

 Predpokladané použitie	4	Zrušenie programu	30
 Bezpečnostné pokyny	4	Koniec programu.	30
Deti / osoby / zvieratá	4	Vyberanie bielizne a vypnutie spotrebiča	30
Inštalácia	6	Vyprázdnenie nádržky na skondenzovanú vodu	30
Prevádzka	8	Odstránenie vlákien.	31
Čistenie / údržba	11	 Nastavenia spotrebiča	33
 Pokyny na úsporu	12	Detská poistka.	33
 Inštalácia a pripojenie spotrebiča	13	Tiché sušenie	33
Obsah dodávky	13	Prispôsobenie nastavení spotrebiča	33
Inštalácia spotrebiča.	13	 Odtok skondenzovanej vody	35
Pripojenie spotrebiča	15	 Čistenie a údržba	38
Pred prvým použitím	16	Čistenie spotrebiča	38
Voliteľné doplnkové príslušenstvo.	16	Čistenie snímača vlhkosti	39
 Krátky návod	17	Čistenie sitka v nádržke na skondenzovanú vodu	39
 Oboznámenie sa so spotrebičom	18	Čistenie podlahovej jednotky.	40
Spotrebič – prehľad	18	 Ošetrovanie spotrebiča	42
Kryt.	19	Príprava ošetrovania spotrebiča	43
 Displej	20	Jednoduché ošetrovanie spotrebiča	44
 Prehľad programov	23	Vykonanie intenzívneho ošetrovania spotrebiča	46
 Nastavenia programu	25	 Pomoc	49
 Bielizeň	27	 Preprava spotrebiča	51
Príprava bielizne	27	 Hodnoty spotreby	52
Triedenie bielizne	27	Tabuľka hodnôt spotreby	52
 Obsluha spotrebiča	28	Najúčinnejší program na bavlnené textilie	52
Vloženie bielizne a zapnutie spotrebiča.	28	 Technické údaje	53
Nastavenie programu	29	 Likvidácia	53
Spustenie programu	29	 Krátky návod	54
Priebeh programu.	29		
Zmena programu alebo doplnenie bielizne.	29		



Predpokladané použitie

- Tento spotrebič je určený len na použitie v domácnosti.
- Neinštalujte ani neprevádzkujte toto zariadenie na miestach, kde by bolo vystavené pôsobeniu mrazu a / alebo vplyvom vonkajšieho prostredia. Ak v zariadení zamrzne zvyšková voda, hrozí nebezpečenstvo jeho poškodenia. Zamrznuté hadice môžu praskať / vytvárať trhliny.
- Spotrebič možno používať len na sušenie a aviváž domácej bielizne, t. j. častí, ktoré boli vyprané vo vode a sú vhodné na sušenie v bubne práčky (pozri štítok na textílii). Používanie spotrebiča na iné účely sa pokladá za použitie mimo určenej oblasti jeho použitia a je zakázané.
- Tento spotrebič je určený na použitie maximálne vo výške 4 000 metrov nad hladinou mora.

Než zapnete spotrebič:

Skontrolujte, či spotrebič nemá viditeľné poškodenie. Nespúšťajte spotrebič, ak je poškodený. V prípade akýchkoľvek problémov sa obráťte na nášho odborného predajcu alebo zákaznicky servis.

Prečítajte si a dodržiavajte prevádzkové a inštalčné pokyny a všetky ďalšie informácie dodané spoločne s týmto zariadením.

Uschovajte dokumenty na ďalšie použitie alebo pre ďalšieho majiteľa.



Bezpečnostné pokyny

Nasledovné bezpečnostné pokyny a varovania slúžia na ochranu pred poranením a predchádzajú hmotným škodám vo vašom okolí.

Pri inštalácii, údržbe, čistení a prevádzke zariadenia je preto dôležité prijať potrebné opatrenia a pokračovať s nevyhnutnou starostlivosťou.

Deti / osoby / zvieratá



Varovanie

Nebezpečenstvo usmrtenia!

Deti a ostatné osoby, ktoré nie sú schopné posúdiť riziká spojené s používaním zariadenia sa môžu poraniť sami alebo sa môžu ocitnúť v život ohrozujúcich situáciách. Preto majte na pamäti nasledovné:

- Zariadenie smú používať deti staršie ako 8 rokov a osoby so zníženou fyzickou, zmyslovou alebo mentálnou schopnosťou alebo osoby s nedostatkom skúseností a znalostí, ak sú pod dohľadom alebo sú poučené o tom, ako zariadenie používať bezpečne a chápu potenciálne riziká spojené s používaním zariadenia.
- Deti sa so zariadením nesmú hrať.

- Nedovoľte deťom čistiť alebo vykonávať údržbu zariadenia bez dozoru.
- Deti do 3 rokov a domáce zvieratá sa nesmú v blízkosti tohto zariadenia zdržiavať.
- Deti alebo osoby, ktoré nie sú schopné posúdiť riziká nenechávajú v blízkosti zariadenia bez dozoru.

Varovanie

Nebezpečenstvo usmrtenia!

Deti sa môžu sami zamknúť vnútri zariadenia a môžu sa ocitnúť v život ohrozujúcej situácii.

- Zariadenie neumiestňujte za dverami, pretože by mohli blokovať dvierka zariadenia alebo by mohli brániť ich úplnému otvoreniu.
- Keď zariadenie dosiahne koniec svojej životnosti, **predtým** ako znehodnotíte, vytiahnite zástrčku napájacieho kábla zo zásuvky a potom znehodnotte zámok na dverách zariadenia.

Varovanie

Nebezpečenstvo udusenia!

Ak deťom dovolíte hrať sa balením/plastovou fóliou alebo obalovým materiálom, môžu v ňom uviaznuť alebo si ho môžu nasadiť na hlavu a udusiť sa.

Obaly, fólie a obalový materiál skladujte mimo dosahu detí.

Varovanie

Riziko otravy!

Po požití pracích a ošetrovacích prostriedkov (aviváže) môže dôjsť k otrave. V prípade náhodného prehltnutia vyhľadajte lekársku pomoc. Uchovávate pracie a ošetrovacie prostriedky (aviváž) mimo dosahu detí.

Varovanie

Podráždenie očí / pokožky!

Kontakt s pracími prostriedkami a avivážou môže spôsobiť podráždenie očí alebo pokožky. Ak pracie prostriedky a aviváž prídu do kontaktu s očami/pokožkou, okamžite ich dôkladne opláchnite vodou. Uchovávate pracie a ošetrovacie prostriedky (aviváž) mimo dosahu detí.

Inštalácia

Varovanie

Riziko úrazu elektrickým prúdom/požiaru/hmotných škôd/poškodenia spotrebiča!

Ak spotrebič nie je správne nainštalovaný, môže dôjsť k nebezpečnej situácii.

Zabezpečte nasledujúce:

- Sieťové napätie vo vašej elektrickej zásuvke musí zodpovedať menovitému napätiu uvedenému na spotrebiči (identifikačnom štítku). Pripojená záťaž a požadované istenie sú uvedené na identifikačnom štítku.
- Spotrebič nesmie byť napájaný externým spínačom, ako je časovač, ani pripojený k okruhu, ktorý sa pravidelne zapína a vypína.
- Sieťová zástrčka a zásuvka s ochranným kontaktom musia byť rovnakého typu a uzemňovací systém musí byť správne nainštalovaný.
- Káblková inštalácia musí mať adekvátny prierez.

- Sieťová zástrčka musí byť vždy voľne prístupná. V prípade, že to nie je možné tak, aby sa dodržali príslušné bezpečnostné predpisy, musí sa do elektroinštalácie natrvalo zabudovať vypínač (ON/OFF, 2-polohový) v súlade s elektroinštaláčnymi predpismi.
- Ak používate prúdový chránič, používajte iba chránič nasledovnej značky: . Jedine touto značkou zaistíte že sa splnia všetky platné predpisy.

Varovanie

Riziko úrazu elektrickým prúdom / požiaru / hmotných škôd / poškodenia zariadenia!

Ak sieťový kábel zariadenia vymeníte alebo je poškodený, môže dôjsť k úrazu elektrickým prúdom, skratu alebo požiaru v dôsledku prehriatia.

Napájací kábel nesmie byť zlomený, stlačený alebo upravený a nesmie prísť do kontaktu so žiadnym zdrojom tepla.

⚠ Varovanie**Nebezpečenstvo požiaru / hmotnej škody / poškodenia zariadenia!**

Ak použijete predlžovací kábel alebo rozdvojku, môže dôjsť k požiaru v dôsledku prehriatia alebo skratu.

Zariadenie zapojte priamo do uzemnenej zásuvky, ktorá bola nainštalovaná správne.

Nepoužívajte predlžovacie káble, zásuvkové lišty, alebo multifunkčné spojky.

⚠ Varovanie**Riziko úrazu / materiálnej škody / poškodenia zariadenia!**

- Zariadenie počas prevádzky môže vibrovať alebo pohybovať sa, čo môže spôsobiť poranenie alebo hmotné škody.

Zariadenie umiestňuje na čistý, rovný, pevný povrch, a pomocou vodováhy a nožičky so skrutkou ho vyvážite.

- Nesprávne umiestnenie (položenie na seba) tohto spotrebiča na práčku môže spôsobiť poranenia, hmotné škody a / alebo poškodenie spotrebiča.

Ak má byť tento spotrebič umiestnený na práčke, musí mať táto práčka minimálne rovnakú hĺbku a šírku ako spotrebič a musí byť na mieste zaistená príslušnou spojovacou súpravou.

→ *Strana 16*

Spotrebič MUSÍ byť touto spojovacou súpravou zabezpečený. Stohovanie spotrebiča akýmkoľvek iným spôsobom je zakázané.

- Ak za účelom zdvihnutia alebo premiestnenia zariadenia uchopíte niektorú z vyčnievajúcich častí zariadenia (napr. dvierka zariadenia), tieto časti sa môžu zlomiť a spôsobiť zranenie. Pri premiestňovaní zariadenia ho nechytajte za prečnievajúce časti.

Varovanie

Riziko poranenia!

- Výrazné poškodenie zariadenia. Pri jeho zdvíhaní môže dôjsť k zraneniu. Zariadenie nezdvíhajte sami.
- Zariadenie má ostré hrany, o ktoré by ste mohli porezať ruky. Zariadenie neuchopujte za jeho ostré hrany. Pri zdvíhaní noste ochranné rukavice.
- V prípade, že hadice a sieťové káble nie sú správne vedené, môžu predstavovať riziko zakopnutia, čo môže viesť k poraneniam. Hadice a káble vedte a umiestňujte tak, aby nepredstavovali riziko zakopnutia.

Prevádzka

Varovanie

Nebezpečenstvo výbuchu / požiaru!

Bielizeň, ktorá prišla do styku s rozpúšťadlami, olejom, voskom, odstraňovačom vosku, farbou, masnotou alebo odstraňovačom škvŕn sa pri sušení v sušičke môže vznietiť alebo dokonca spôsobiť, že zariadenie exploduje. Preto majte na pamäti nasledovné:

- Pred sušením v sušičke bielizeň dôkladne vypláčajte teplou vodou a čistiacim prostriedkom.

- Ak bielizeň najskôr neoperiete, nekladte ju do tohto zariadenia.
- Nepoužívajte zariadenie, ak na čistenie bielizne boli použité priemyselné chemikálie.

Varovanie

Nebezpečenstvo výbuchu / požiaru!

- Ak ostali nejaké zvyšky materiálov na textilnom filtri, môžu sa vznietiť v priebehu sušenia alebo dokonca spôsobiť požiar alebo explóziu spotrebiča. Textilný filter čistite pravidelne.
- Niektoré objekty sa môžu počas sušenia vznietiť alebo dokonca spôsobiť, že zariadenie začne horieť alebo exploduje. Z vreciek odevov vyberte všetky zapaľovače alebo zápalky.
- Ak sa vo vzduchu okolo zariadenia nachádza uhoľný prach alebo múčka, môže dôjsť k explózii. Uistite sa, že keď je zariadenie v prevádzke, je priestor okolo neho udržiavaný v čistote.

⚠ Varovanie**Nebezpečenstvo požiaru / hmotnej škody / poškodenia zariadenia!**

Zariadenie obsahuje chladivo R290, ktoré je šetrné k životnému prostrediu, ale je horľavé.

S otvoreným ohňom a zápalnými prostriedkami manipulujte v dostatočne veľkej vzdialenosti od zariadenia.

**⚠ Varovanie****Nebezpečenstvo požiaru / hmotných škôd / poškodenia zariadenia!**

Ak je program ukončený pred skončením sušiaceho cyklu, nemusí byť bielizeň ochladená dostatočne a môže spôsobiť to, že sa bielizeň zapáli alebo môže dôjsť k hmotným škodám alebo poškodeniu zariadenia.

- V poslednej časti cyklu sušenia sa bielizeň v bubne neohrieva (chladiaci cyklus). Týmto sa má zabezpečiť to, že bude mať teplotu, pri ktorej nebude poškodená.
- Pred skončením cyklu sušenia zariadenie nevypínajte dovtedy, kým okamžite nevyberiete všetky kusy bielizne z bubna a nerozložíte ich (na rozptýlenie tepla).

⚠ Varovanie**Nebezpečenstvo otravy / hmotnej škody!**

Kondenzovaná voda nie je vhodná na pitie a môže byť kontaminovaná vláknami. Kontaminovaná kondenzovaná voda môže byť nebezpečná pre zdravie a môže spôsobiť materiálne škody.

Nepite ju ani ju opätovne nepoužívajte.

⚠ Varovanie**Riziko otravy!**

Jedovaté výpary môžu pochádzať z čistiacich prostriedkov, ktoré obsahujú rozpúšťadlá, napr. čistiace rozpúšťadlá.

Nepoužívajte čistiace prostriedky, ktoré obsahujú rozpúšťadlá.

⚠ Varovanie**Riziko poranenia!**

- Ak zaťažíte / sadnete si na dvierka zariadenia keď sú otvorené, zariadenie sa môže prevrátiť, čo môže spôsobiť poranenie. Keď sú dvierka zariadenia otvorené nezaťažujte / nesadajte si na ne.
- Ak po zariadení budete stúpať, môže sa pracovná doska zlomiť, čo môže spôsobiť zranenie. Po zariadení nestúpajte.

- Ak budete do bubna zasahovať keď sa ešte otáča, môžete si poraniť ruky. Počkajte, kým sa bubon prestane otáčať.

Pozor!

Hmotná škoda / poškodenie zariadenia

- V prípade, že množstvo bielizne v zariadení prekročí maximálnu zaťažiteľnosť, nemusí byť zariadenie schopné správne fungovať alebo môže dôjsť k hmotným škodám alebo poškodeniu zariadenia. Neprekráčajte maximálnu kapacitu suchej bielizne. Uistite sa, že dodržiavate maximálnu zaťažiteľnosť stanovenú pre každý program. → *Strana 23*
- Ak prevádzkujete spotrebič bez vzduchového filtra (napr. filtra na vlákna, zásobníka na prach, v závislosti od konkrétneho spotrebiča), alebo ak je vzduchový filter neúplný či chybný, môže dôjsť k poškodeniu spotrebiča. Spotrebič neprevádzkujte bez filtra na vlákna alebo s filtrom, ktorý je chybný.
- Keď je zariadenie v prevádzke, môžu sa do vstupu vzduchu dostať ľahké predmety, ako sú vlasy a vlákna. Zabráňte ich prístupu k zariadeniu.
- Pena a molitan sa môžu počas sušenia v zariadení zdeformovať alebo roztaviť. V zariadení nesušte kusy bielizne, ktoré obsahujú penu alebo molitan.
- Ak do zariadenia nalejete nesprávne množstvo pracieho prostriedku alebo čistiaceho prostriedku, môže dôjsť k hmotným škodám alebo poškodeniu zariadenia. Umývacie prostriedky / aviváž / čistiace prostriedky a zmäkčovadlá používajte v súlade s pokynmi výrobcu.
- Ak sa zariadenie prehreje, nemusí správne fungovať alebo to môže spôsobiť hmotné škody alebo poškodenie zariadenia. Uistite sa, že prívod vzduchu do zariadenia nie je nikdy blokový keď je zariadenie v prevádzke, a že priestor okolo zariadenia je dostatočne ventilovaný.

Čistenie / údržba

Varovanie

Nebezpečenstvo usmrtenia!

Zariadenie je napájané elektrinou. Ak prídete do kontaktu s časťami pod napätím, hrozí nebezpečenstvo zásahu elektrickým prúdom. Preto majte na pamäti nasledovné:

- Vypnite zariadenie. Odpojte zariadenie od elektrickej siete (vytiahnite zástrčku).
- Nikdy nemanipulujte s elektrickou zástrčkou mokrými rukami.
- Pri vyťahovaní zástrčky zo zásuvky vždy ťahajte za zástrčku a nie za sieťový kábel, v opačnom prípade môže dôjsť k poškodeniu sieťového kábla.
- V zariadení alebo na jeho funkciách nevykonávajte žiadne technické zmeny.
- Opravy a akékoľvek iné práce na zariadení môže vykonávať len náš technik zo zákazníckeho servisu alebo elektrikár. To isté platí pre výmenu sieťového kábla (v prípade potreby).
- Náhradný sieťový kábel si môžete objednať v našom zákazníckom servise.

Varovanie

Riziko otravy!

Jedovaté výpary môžu pochádzať z čistiacich prostriedkov, ktoré obsahujú rozpúšťadlá, napr. čistiace rozpúšťadlá.

Nepoužívajte čistiace prostriedky, ktoré obsahujú rozpúšťadlá.

Varovanie

Nebezpečenstvo úrazu elektrickým prúdom / hmotných škôd / poškodenia spotrebiča!

Ak prenikne do zariadenia vlhkosť, môže dôjsť ku skratu. Na čistenie spotrebiča nepoužívajte tlakový alebo parný čistič, hadicu ani striekaciu pištoľ.

Varovanie

Riziko úrazu / materiálnej škody / poškodenia zariadenia!

Používanie náhradných dielov a príslušenstva od iných výrobcov je nebezpečné a môže spôsobiť poranenia, hmotné škody alebo poškodenie zariadenia. Z bezpečnostných dôvodov používate len originálne náhradné diely a príslušenstvo.

Pozor!

Hmotná škoda / poškodenie zariadenia

Čistiace prostriedky a prostriedky na predošetrenie bielizne (napr. odstraňovače škvŕn, predpieracie spreje atď.) môžu pri kontakte s povrchmi zariadenia spôsobiť poškodenie. Preto majte na pamäti nasledovné:

- Dbajte na to, aby tieto prostriedky neprišli do kontaktu s povrchmi zariadenia.
- Zariadenie čistite len vodou a mäkkou, vlhkou handričkou.
- Ihneď odstráňte všetky pracie prostriedky, postreky alebo iné zvyšky.



Pokyny na úsporu

- Bielizeň pred sušením odstredte. Suchšia bielizeň skracuje trvanie programu a znižuje spotrebu energie.
- Dodržiavajte maximálne množstvá bielizne pre daný program.

Upozornenie: Prekročenie maximálneho množstva náplne predĺži trvanie programu a zvýši spotrebu energie.

- Spotrebič prevádzkujte vo vetranej miestnosti a vstup vzduchu na spotrebiči udržiavajte voľný, aby bola zaručená správna výmena vzduchu.
- Pravidelne odstraňujte vlákna zo spotrebiča. Spotrebič znečistený vláknami predlžuje trvanie programu a zvyšuje spotrebu energie.
- Keď spotrebič pred spustením programu alebo po skončení programu dlhší čas neobsluhujete, automaticky sa prepne do energeticky úsporného režimu. Displej a signalizačné kontrolky po niekoľkých minútach zhasnú a  (Štart/pauza) bliká. Energeticky úsporný režim ukončíte tak, že spotrebič budete znova obsluhovať, napr. otvoríte a zatvoríte dvierka.
- Keď spotrebič v energeticky úspornom režime dlhší čas neobsluhujete, automaticky sa vypne.

Inštalácia a pripojenie spotrebiča

Obsah dodávky

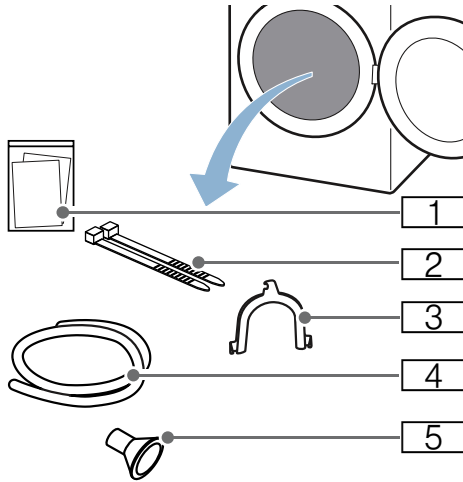

- 1 Sprievodné doklady (napr. návod na používanie a inštaláciu)
- 2 Upevňovací materiál
- 3 Oblúk na zafixovanie odtokovej hadice
- 4 Odtoková hadica
- 5 Pripájací adaptér

1. Obalový materiál a ochranný obal kompletne odstráňte zo spotrebiča.
2. Otvorte dverka.
3. Všetko príslušenstvo vyberte z bubna.

Spotrebič teraz môžete nainštalovať a pripojiť.

Pozor!

Vecné škody a poškodenie spotrebiča

Predmety zabudnuté v bubne, ktoré nie sú určené na prevádzku spotrebiča, môžu spôsobiť poškodenie spotrebiča. Odstráňte z bubna tieto predmety a všetko príslušenstvo.

Inštalácia spotrebiča

Varovanie

Nebezpečenstvo usmrtenia!

Deti sa môžu sami zamknúť vnútri zariadenia a môžu sa ocitnúť v život ohrozujúcej situácii.

- Zariadenie neumiestňujte za dverami, pretože by mohli blokovať dverka zariadenia alebo by mohli brániť ich úplnému otvoreniu.
- Keď zariadenie dosiahne koniec svojej životnosti, **predtým** ako znehodnotíte, vyťahnite zástrčku napájacieho kábla zo zásuvky a potom znehodnoťte zámok na dverách zariadenia.

Varovanie

Nebezpečenstvo výbuchu / požiaru!

Ak sa vo vzduchu okolo zariadenia nachádza uhoľný prach alebo múčka, môže dôjsť k explózií.

Uistite sa, že keď je zariadenie v prevádzke, je priestor okolo neho udržiavaný v čistote.

Varovanie

Nebezpečenstvo požiaru / hmotnej škody / poškodenia zariadenia!

Zariadenie obsahuje chladivo R290, ktoré je šetrné k životnému prostrediu, ale je horľavé.

S otvoreným ohňom a zápalnými prostriedkami manipulujte v dostatočne veľkej vzdialenosti od zariadenia.



Varovanie

Riziko úrazu / materiálnej škody / poškodenia zariadenia!

- Zariadenie počas prevádzky môže vibrovať alebo pohybovať sa, čo môže spôsobiť poranenie alebo hmotné škody.
Zariadenie umiestňuje na čistý, rovný, pevný povrch, a pomocou vodováhy a nožičky so skrutkou ho vyvážite.
- Nesprávne umiestnenie (položenie na seba) tohto spotrebiča na práčku môže spôsobiť poranenia, hmotné škody a / alebo poškodenie spotrebiča.
Ak má byť tento spotrebič umiestnený na práčke, musí mať táto práčka minimálne rovnakú hĺbku a šírku ako spotrebič a musí byť na mieste zaistená príslušnou spojovacou súpravou. → *Strana 16*
Spotrebič MUSÍ byť touto spojovacou súpravou zabezpečený. Stohovanie spotrebiča akýmkoľvek iným spôsobom je zakázané.
- Ak za účelom zdvihnutia alebo premiestnenia zariadenia uchopíte niektorú z vyčnievajúcich častí zariadenia (napr. dvierka zariadenia), tieto časti sa môžu zlomiť a spôsobiť zranenie.
Pri premiestňovaní zariadenia ho nechytajte za prečnievajúce časti.

Varovanie

Riziko poranenia!

- Výrazné poškodenie zariadenia. Pri jeho zdvíhaní môže dôjsť k zraneniu. Zariadenie nezdvíhajte sami.
- Zariadenie má ostré hrany, o ktoré by ste mohli porezať ruky. Zariadenie neuchopujte za jeho ostré hrany. Pri zdvíhaní noste ochranné rukavice.

Pozor!

Hmotná škoda / poškodenie zariadenia

Ak sa zariadenie prehreje, nemusí správne fungovať alebo to môže spôsobiť hmotné škody alebo poškodenie zariadenia.
Uistite sa, že prívod vzduchu do zariadenia nie je nikdy blokovaný keď je zariadenie v prevádzke, a že priestor okolo zariadenia je dostatočne ventilovaný.

Pozor!

Riziko vecných škôd a poškodenia spotrebiča

Na spotrebiči bol pred vyexpedovaním zo závodu vykonaný funkčný test a môže obsahovať zvyškovú vodu. Keď sa spotrebič nakloní o viac než 40°, môže táto zvyšková voda vytečť.

Spotrebič nainštalujte nasledovne:

1. Spotrebič postavte na čistú, rovnú a pevnú plochu.
2. Skontrolujte vodováhou, či je spotrebič vyrovnaný.

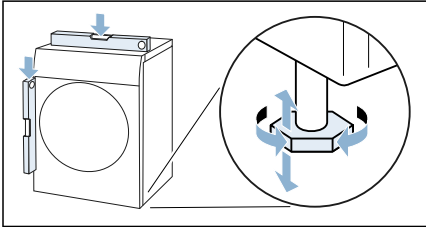

3. V prípade potreby spotrebič znova vyrovnajte otáčaním nožičiek spotrebiča.

Spotrebič teraz môžete pripojiť.

Upozornenia

- Všetky štyri nožičky spotrebiča musia stáť pevne na podlahe.
- Ak je spotrebič nesprávne vyrovnaný, môžu vzniknúť zvuky a vibrácie, môže dôjsť k nerovnomernému pohybu bubna alebo vytekaniu zvyškovej vody zo spotrebiča.

Pripojenie spotrebiča**⚠ Varovanie****Riziko úrazu elektrickým prúdom / požiaru / hmotných škôd / poškodenia spotrebiča!**

Ak spotrebič nie je správne nainštalovaný, môže dôjsť k nebezpečnej situácii. Zabezpečte nasledujúce:

- Sieťové napätie vo vašej elektrickej zásuvke musí zodpovedať menovitému napätiu uvedenému na spotrebiči (identifikačnom štítku). Pripojená záťaž a požadované istenie sú uvedené na identifikačnom štítku.

- Spotrebič nesmie byť napájaný externým spínačom, ako je časovač, ani pripojený k okruhu, ktorý sa pravidelne zapína a vypína.
- Sieťová zástrčka a zásuvka s ochranným kontaktom musia byť rovnakého typu a uzemňovací systém musí byť správne nainštalovaný.
- Káblová inštalácia musí mať adekvátny prierez.
- Sieťová zástrčka musí byť vždy voľne prístupná. V prípade, že to nie je možné tak, aby sa dodržali príslušné bezpečnostné predpisy, musí sa do elektroinštalácie natrvalo zabudovať vypínač (ON/OFF, 2-polohový) v súlade s elektroinštaláčnymi predpismi.
- Ak používate prúdový chránič, používajte iba chránič nasledovnej značky: . Jedine touto značkou zaistíte že sa splnia všetky platné predpisy.

⚠ Varovanie**Riziko úrazu elektrickým prúdom / požiaru / hmotných škôd / poškodenia zariadenia!**

Ak sieťový kábel zariadenia vymeníte alebo je poškodený, môže dôjsť k úrazu elektrickým prúdom, skratu alebo požiaru v dôsledku prehriatia.

Napájací kábel nesmie byť zlomený, stlačený alebo upravený a nesmie prísť do kontaktu so žiadnym zdrojom tepla.

⚠ Varovanie**Nebezpečenstvo požiaru / hmotnej škody / poškodenia zariadenia!**

Ak použijete predlžovací kábel alebo rozdvojku, môže dôjsť k požiaru v dôsledku prehriatia alebo skratu. Zariadenie zapojte priamo do uzemnenej zásuvky, ktorá bola nainštalovaná správne. Nepoužívajte predlžovacie káble, zásuvkové lišty, alebo multifunkčné spojky.

⚠ Varovanie

Riziko poranenia!

V prípade, že hadice a sieťové káble nie sú správne vedené, môžu predstavovať riziko zakopnutia, čo môže viesť k poraneniam.

Hadice a káble vedte a umiestňujte tak, aby nepredstavovali riziko zakopnutia.

Spotrebič pripojte nasledovne:

1. Pripojte odtokovú hadicu.
→ *Strana 35*

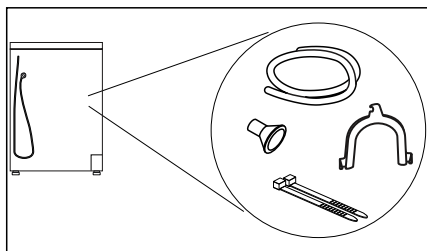

2. Sieťovú zástrčku spotrebiča zasuňte do pripravenej zásuvky.
3. Skontrolujte, či je sieťová zástrčka pevne umiestnená.

Váš spotrebič je teraz pripravený na použitie.

Pozor!

Vecné škody a poškodenie spotrebiča

Spotrebič obsahuje chladivo a môže sa poškodiť, keď sa prevádzkuje bezprostredne po preprave.

Pred uvedením do prevádzky nechajte spotrebič dve hodiny stáť.

Upozornenie: V prípade pochybností poverte pripojením spotrebiča kvalifikovaného odborníka.

Pred prvým použitím

Než zapnete spotrebič:

Skontrolujte, či spotrebič nemá viditeľné poškodenie. Nespúšťajte spotrebič, ak je poškodený. V prípade akýchkoľvek problémov sa obráťte na nášho odborného predajcu alebo zákaznícky servis.

Upozornenie: Po odbornej inštalácii a pripojení je spotrebič pripravený na prevádzku. Ďalšie opatrenia nie sú potrebné.

Voliteľné doplnkové príslušenstvo

Voliteľné doplnkové príslušenstvo* si objednáte v zákaznickom servise:

- **Kôš na vlnu:**
Jednotlivé vlnené textílie, športové obuv a plyšové hračky sušte alebo prevetrajte v koši na vlnu.
– Objednávacie číslo: **WZ20600**.
- **Podesta:**
Na lepšie vkladanie a vykladanie bielizne môžete zvýšiť sušičku použitím podesty. Bielizeň prepravujte pomocou koša na bielizeň integrovaného vo vyťahovacej časti podesty.
– Objednávacie číslo: **WZ20500**.
- **Súprava na spojenie práčky a sušičky (stĺpové usporiadanie):**
Sušičku môžete z priestorových dôvodov postaviť na vhodnú práčku s rovnakou hĺbkou a šírkou. Sušičku upevnite na práčku výlučne pomocou tejto spájacej súpravy.
– Objednávacie číslo s vyťahovacou pracovnou doskou: **WZ27400**.
– Objednávacie číslo bez vyťahovacej pracovnej dosky: **WZ27410**.

* podľa výbavy spotrebiča

Krátky návod

Upozornenie: Spotrebič musí byť nainštalovaný a pripojený odborné. → *Strana 13*

1

Pred spustením programu:

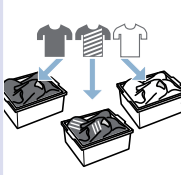
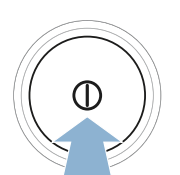
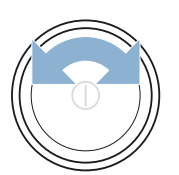



Triedenie bielizne.

Spotrebič zapnite.

Zvoľte program.

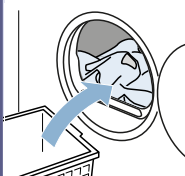
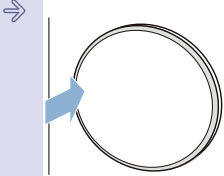
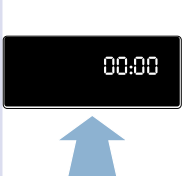
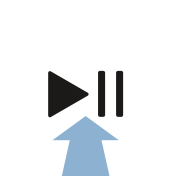
2

Otvorte dverka a vložte bielizeň.

Zatvorte dverka.

V prípade potreby zmeňte nastavenia programu.

Spustíte program.

3

Po skončení programu:

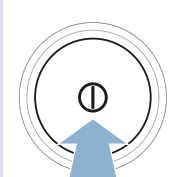
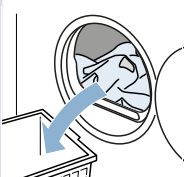
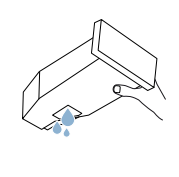



Vypnite spotrebič.

Otvorte dverka a vyberte bielizeň.

Vyprázdňte nádržku na skondenovanú vodu.

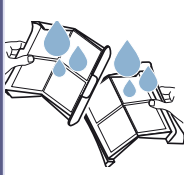
4



Odstráňte vlákna.

Oboznámenie sa so spotrebičom

Spotrebič – prehľad

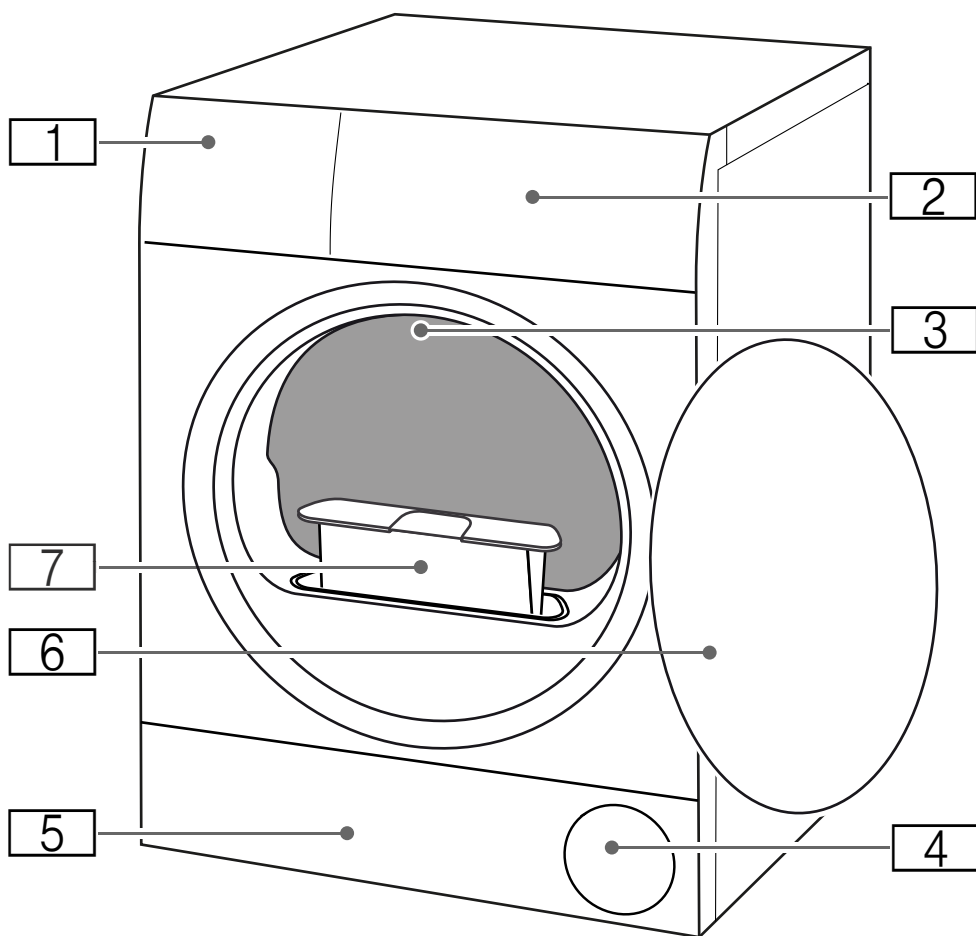

- 1** Nádržka na skondenovanú vodu
- 2** Kryt
- 3** Vnútročné osvetlenie bubna (podľa výbavy spotrebiča)
- 4** Vstup vzduchu
- 5** Údržbová klapka v podlahovej časti
- 6** Dvierka
- 7** Sítko na vlákna

Kryt

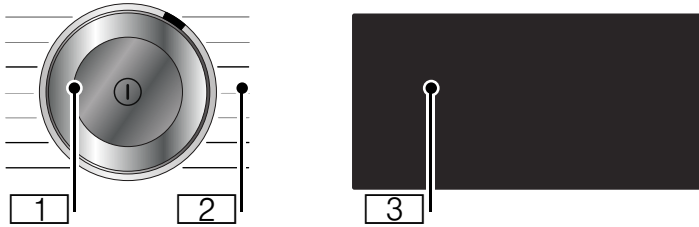

1 **Volič programu**

- Stlačenie: zapnutie/vypnutie spotrebiča
- Otáčanie: nastavenie programu

2 **Programy:** → *Strana 23*

3 **Displej:**

Displej tohto spotrebiča reaguje na dotyk (dotykový displej).

- Obsluha ľahkým stlačením olemovaných tlačidiel
- Zobrazenie nastavení a informácií

Displej

Displej tohto spotrebiča reaguje na dotyk (dotykový displej). Nastavenia aktivujete tým, že ľahko stlačíte olemované tlačidlá citlivé na dotyk. Aktivované nastavenia sú na displeji zvýraznené jasno. Aktivované nastavenia môžete zmeniť alebo deaktivovať tak, že na displeji znova stlačíte príslušné tlačidlá.

Pozor!





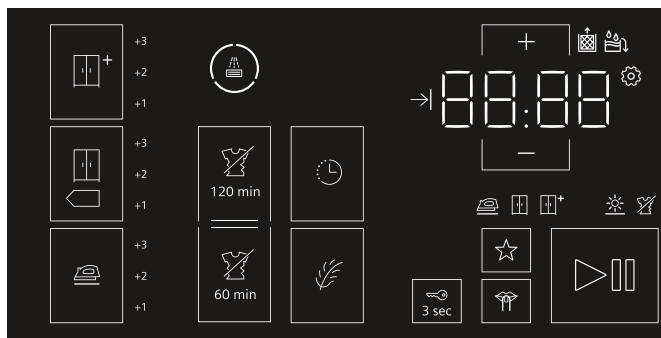





Vecné škody a poškodenie spotrebiča.

Displej sa môže pri násilnom pôsobení poškodiť. Neľukajte na displej ostrým predmetom a netlačte naň.



Tlačidlá	Vysvetlenie
+1; +2; +3	Cieľ sušenia: suché do skrine plus s presne nastaviteľným stupňom vysušenia
+1; +2; +3	Cieľ sušenia: suché do skrine s presne nastaviteľným stupňom vysušenia
+1; +2; +3	Cieľ sušenia: suché na žehlenie s presne nastaviteľným stupňom vysušenia
120 min	Ochrana proti pokrčeniu 120 min
60 min	Ochrana proti pokrčeniu 60 min
	Čas Hotové za
	Šetrné sušenie
	Oblúbený program
3 sec	Detská poistka (stlačte na 3 s) → <i>Strana 33</i>
	Tiché sušenie bez signálov ovládania a upozorňujúcich signálov → <i>Strana 33</i>
+	Tlačidlá výberu
-	
	Štart a pauza

Podrobný opis nastavení programov od → *Strana 25*

Indikátor	Opis	Informácie
	Stav programu:	svieti: indikácia stavu
	Sušenie	
	Cieľ sušenia: suché na žehlenie	
	Cieľ sušenia: suché do skrine	
	Cieľ sušenia: suché do skrine plus	
	Ochrana proti pokrčeniu	
-P-	Pauza	
End	Koniec programu	
00:00	Čas trvania programu	Predpokladaný čas trvania programu v hodinách a minútach.
napr. → 02.45	Odložený štart programu	Pri prispôbení a aktivovaní času Hotové za
	Vyprázdnenie nádržky na skonden- dovanú vodu → <i>Strana 30</i>	<ul style="list-style-type: none"> ■ Vyprázdnite a vložte nádržku na skonden- dovanú vodu. → <i>Strana 30</i> Potom stlačte možnosť ▷ (Štart/pauza). ■ Vyčistite sitko v nádržke na skonden- dovanú vodu. ■ Keď je nainštalovaná voliteľná odtoková hadica*, zaisťte, aby táto hadica: <ul style="list-style-type: none"> - bola správne pripojená. → <i>Strana 35</i> - bola uložená bez zalomení. - nebola blokována alebo upchatá, napr. usade- ninami. ■ Vykonaťte intenzívne ošetrovanie spotrebiča. ■ Skontrolujte, či sa do podlahovej jednotky nedostali cudzie telesá. Otvorte údržbovú klapku, aby ste odstránili cudzie telesá.
	Sitko na vlákna	Odstránenie vlákien → <i>Strana 31</i>
	Automatické oplachovanie výmenníka tepla	Výmenník tepla sa čistí automaticky. Počas indikácie pribehu nevyťahujte nádržku na skonden- dovanú vodu a neprerušujte program.
	Ukazovateľ oplachovania	
CR-E	Jednoduché ošetrovanie spotre- biča	Nejde o chybu. Po istom čase používania odporúča váš spotrebič automaticky jednoduché ošetrovanie spotre- biča. Vykonaťte jednoduché ošetrovanie spotrebiča. → <i>Strana 44</i>
	Nastavenia spotrebiča	Prispôbenie nastavení spotrebiča → <i>Strana 33</i>

Hot

CoolDown

Pri sušení môžu vzniknúť vysoké teploty. Na ochladenie bielizne zníži proces CoolDown teplotu v bubne. Keď sa dvierka neotvoria, proces CoolDown sa spustí v nasledujúcich prípadoch automaticky po 30 sekundách:

- pozastavíte program,
- prerušíte program.



Spotrebič môžete počas procesu CoolDown ďalej obsluhovať.

Upozornenia

- Bubon sa počas procesu CoolDown naďalej otáča aj v pozastavenom stave.
- Počas procesu CoolDown nemeňte program.
- Regulácia teploty môže trvať až 10 minút.









Prehľad programov

Program	Maximálna náplň
Názov programu Krátke objasnenie programu, príp. pre ktoré textilie je vhodný.	maximálna náplň vzťahujúca sa na hmotnosť textílií v suchom stave
bavlna  Odolné textilie, textilie z bavlny alebo ľanu, vhodné na vyváрку.	9 kg
nekrč. bielizeň Textilie zo syntetických materiálov alebo zmesových tkanín.	3,5 kg
mix Zmiešaná náplň z textílií z bavlny a syntetiky.	3 kg
spodná bielizeň Čitlivá spodná bielizeň, ktorá sa môže prať, napr. z čipky, lycry, saténu alebo zmesových tkanín.	1 kg
vlna krátky Vlna alebo textilie s podielom vlny, ktoré sa môžu prať v práčke.	0,5 kg
Upozornenia <ul style="list-style-type: none"> ■ Textilie budú hebkjšie, ale nevysušia sa. ■ Po skončení programu vyberte textilie a nechajte ich vyschnúť. 	
studený  Časový program na všetky textilie okrem vlny a hodvábu. Na osvieženie a prevetranie málo nosnej bielizne.	3 kg
Upozornenie: Čas trvania programu môžete prispôbiť. → "Nastavenia programu" na strane 25	
teplý  Časový program pre všetky druhy textílií okrem hodvábu. Hodí sa na predsušenú alebo mierne vlhkú bielizeň a na dosušenie viacvrstvej, hrubej bielizne.	3 kg max. náplň pre vlnu/plyšové hračky v koši: 1 naplnenie koša max. náplň koša pri sušení obuvi: 1 pár
Upozornenia <ul style="list-style-type: none"> ■ Vlnu, športovú obuv a plyšové hračky sušte výlučne v koši na vlnu. ■ V časovom programe sa nezistí automaticky zvyšková vlhkosť bielizne. Keď je bielizeň po vysušení ešte príliš vlhká, program zopakujte a v prípade potreby predĺžte čas trvania programu. → "Nastavenia programu" na strane 25	

<p>košele/blúzky</p> <p>Košele/blúzky z bavlny, ľanu, syntetiky alebo zmesových tkanín.</p> <p>Upozornenie: Po vysušení bielizne vyžehlite alebo vyveste. Zvyšková vlhkosť sa potom rovnomerne rozdelí.</p>	1,5 kg
<p>prikrývky</p> <p>Textílie plnené syntetickými vláknami, vankúše, prešívane prikrývky či denné prikrývky na posteľ.</p> <p>Upozornenie: Veľké kusy sušte jednotlivo. Dodržte označenia týkajúce sa ošetrovania textílií.</p>	2,5 kg
<p>vankúše</p> <p>Vankúše s výplňou z páperia alebo syntetických vlákien.</p> <p>Upozornenie: Po skončení programu prikrývky natraste, aby sa náplň rovnomerne rozložila a uvoľnili sa vlhké miesta. Prípadne znova spustíte program.</p>	1 vankúš
<p>outdoor</p> <p>Oblečenie odolné proti vplyvom počasia a outdoorové oblečenie s membránovou vrstvou a hydrofóbne textílie.</p>	1 kus
<p>uteráky</p> <p>Odolné uteráky a župany z bavlny.</p>	6 kg
<p>super 40'</p> <p>Zmiešaná náplň syntetických tkanín a tkanín z ľahkej bavlny.</p>	2 kg
<p>hygiena</p> <p>Odolné textílie.</p> <p>Upozornenie: Program dosahuje vyššie teploty. Mimoriadne vhodný pri zvýšených nárokoch na hygienu.</p>	4 kg

P+ Nastavenia programu

Tlačidlá	Indikátor	Vysvetlenia a upozornenia
<p>Upozornenie: Niektoré tlačidlá a ich funkcie sa nemôžu aktivovať vo všetkých programoch. Aktivované nastavenia sú na displeji zvýraznené jasno. Aktivované nastavenia môžete zmeniť alebo deaktivovať tak, že na displeji znova stlačíte príslušné tlačidlá.</p>		
Cieľ sušenia :		Zvoľte cieľ sušenia, ktorý zodpovedá bielizni, ktorú chcete sušiť.
(Suché do skrine plus)		Viacvrstvá hrubá bielizeň, ktorá sa ťažko suší.
(Suché do skrine)		Normálna jednovrstvá bielizeň.
(Suché na žehlenie)		Normálna jednovrstvá bielizeň, ktorá má byť po sušení vlhká a je určená na žehlenie alebo vyvesenie.
Stupeň vysušenia	+1 +2 +3	<p>Ak je bielizeň po vysušení pre vás vlhká, pre výsledok sušenia môžete stupeň vysušenia prispôbiť a zvýšiť v stupňoch +1 až +3. Predĺži to trvanie programu pri nezmenej teplote.</p> <p>Stláčajte cieľ sušenia, napr. (Suché na žehlenie), kým sa nezobrazí požadovaný stupeň vysušenia +1, +2, +3.</p> <p>Keď ste pre cieľ sušenia prispôbili stupeň vysušenia, nastavenie zostane uložené aj po vypnutí spotrebiča.</p>
(Zostávajúci čas)	→ 0.5 - 24	<p>Časom Hotové za môžete pred štartom programu určiť, kedy sa má program skončiť. Tým sa oneskori čas skončenia programu maximálne na 24 hodín:</p> <ol style="list-style-type: none"> Nastavte program. Zobrazí sa čas trvania programu pre nastavený program, napr. 00:45 (hodiny: minúty). Stlačte (Zostávajúci čas). Upozornenie: Tlačidlami výberu + a — môžete upraviť hodnoty nastavenia. Stlačte (Štart/pauza). Čas Hotové za je aktivovaný. Pred spustením programu sa zvolený čas Hotové za, napr. → 08:45, zobrazí na displeji a odpočítava sa do začiatku spustenia sušiacieho programu. Potom sa zobrazí doba trvania programu. <p>Upozornenie: Trvanie programu je zahrnuté v čase Hotové za.</p>
napr. 0 : 40		<p>Čas sušenia pre časové programy sa dá predĺžiť max. do 3 hodín a 30 minút v 10-minútových krokoch.</p> <p>Upozornenie: Tlačidlami výberu + a — môžete upraviť hodnoty nastavenia.</p>

<p> 60 min (Ochrana proti pokrčeniu 60 min.)</p> <p> 120 min (Ochrana proti pokrčeniu 120 min.)</p>		<p>Bubon pohybuje bielizňou po vysušení v pravidelných intervaloch, aby sa zabránilo jej pokrčeniu. Ochranu proti pokrčeniu môžete aktivovať alebo deaktivovať na 60 minút (pomocou  60 min (Ochrana proti pokrčeniu 60 min.)) alebo na 120 minút (pomocou  120 min (Ochrana proti pokrčeniu 120 min.)).</p>
<p> (Šetrné sušenie)</p>		<p>Znížená teplota na citlivé textilie, ako napr. polyakryl alebo elastan, môže predĺžiť čas sušenia.</p>
<p>☆ (oblúbený program)</p>		<p>Stlačením ☆ (oblúbený program) uložíte a aktivujete program s individuálnymi nastaveniami programu.</p> <p>Uloženie alebo prepísanie oblúbeného programu:</p> <ol style="list-style-type: none"> 1. Nastavte požadovaný program. Nastavenia programu sa zobrazia na displeji. 2. V prípade potreby si nastavenia programu prispôbte. 3. Stlačte ☆ (oblúbený program) na 3 sekundy. <p>Oblúbený program s individuálnymi nastaveniami je uložený.</p> <p>Upozornenie: Zvolené nastavenia zostanú uložené aj po vypnutí spotrebiča.</p> <p>Aktivovanie oblúbeného programu:</p> <ol style="list-style-type: none"> 1. Spotrebič zapnete stlačením . 2. Stlačte ☆ (oblúbený program). <p>Oblúbený program s individuálnymi nastaveniami programu je aktivovaný.</p>



Bielizeň

Príprava bielizne

Varovanie

Nebezpečenstvo výbuchu / požiaru!

Niektoré objekty sa môžu počas sušenia vznietiť alebo dokonca spôsobiť, že zariadenie začne horieť alebo exploduje.

Z vreciek odevov vyberte všetky zapaľovače alebo zápalky .

Pozor!

Poškodenie bubna a textílií

Bubon a textílie sa môžu počas prevádzky poškodiť, keď vo vreckách textílií zostanú predmety. Odstráňte všetky predmety, napr. kovové časti, z vreciek textílií.

Bielizeň pripravte takto:

- Látkové opasky, šnúrky na zásterách a pod. zviažte spolu alebo použite vrecko na bielizeň.
- Zatvorte zipsy, háčiky, očka a gombíky. Zapnite gombíky na väčšej bielizni, ako sú napr. obliečky.
- Menšiu bielizeň, napr. detské pančuchy, sušte vždy spoločne s veľkými kusmi bielizne, napr. uterákmi.
- Pre jednotlivé kusy bielizne použite časový program.
- Úpletové textílie, ako sú napríklad tričká, trikotová bielizeň, sa pri prvom sušení často zbehnú. Použite šetrný program.
- Nekrčivú bielizeň nesušte nadmerne. Vedie to k väčšej miere pokrčenia bielizne.

- Niektoré práce a ošetrovacie prostriedky, napr. škrob na bielizeň alebo aviváž, obsahujú častice, ktoré sa môžu usadzovať na snímači vlhkosti. Toto môže obmedziť funkčnosť snímača, a tým aj nepriaznivo ovplyvniť výsledok sušenia.

Upozornenia

- Pri praní dávajte prací a ošetrovací prostriedok podľa sušenej bielizne a pokynov výrobcu.
- Snímač vlhkosti pravidelne čistite → *Strana 39.*

Triedenie bielizne

Upozornenie: Bielizeň vložte do spotrebiča jednotlivo. Dbajte, aby ste nevložili celý zväzok bielizne, aby sa dosiahol dobrý výsledok sušenia.

Pozor!

Vecné škody na sušičke alebo na textíliách

Bielizeň nevhodná na sušenie v sušičke môže pri sušení poškodiť spotrebič alebo bielizeň. Pred sušením roztriedte bielizeň podľa údajov na etikete so symbolmi ošetrovania:

- Vhodné na sušenie v sušičke
- Sušenie na normálnej teplote
- Sušenie na nízkej teplote
- Nesušiť v sušičke

Pri triedení bielizne na sušenie dodržiavajte nasledovné:

- Sušte preto spoločne len bielizeň rovnakej tkaniny a štruktúry, aby sa dosiahol rovnomerný výsledok sušenia.
Pri spoločnom sušení sa tenké, viacvrstvové alebo hrubé textílie vysušia odlišne.
- Riadte sa opisom textílií programov sušenia.
→ "Pohľad programov" na strane 23

Upozornenie: Keď je bielizeň po sušení ešte vlhká, na dosušenie zvolte časový program.

Pozor!

Možné vecné škody na spotrebiči alebo textíliách

Nasledujúce textílie **nesušte** v spotrebiči:

- Bielizeň znečistená rozpúšťadlami, voskom alebo tukom.
- Nevyprané textílie.
- Nepriedušné textílie, napr. pogumovaná bielizeň.
- Citlivé textílie, napr. hodváb, syntetické záclony.

Obsluha spotrebiča

Vloženie bielizne a zapnutie spotrebiča

Upozornenie: Spotrebič musí byť nainštalovaný a pripojený odbornou.
→ Strana 13

1. Pripravte a roztriedte bielizeň.
2. Spotrebič zapnete stlačením .

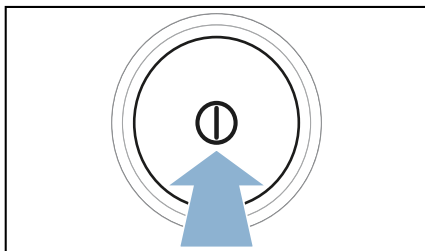

3. Otvorte dverka.
Skontrolujte, či je bubon kompletne vyprázdnený. V prípade potreby ho vyprázdnite.

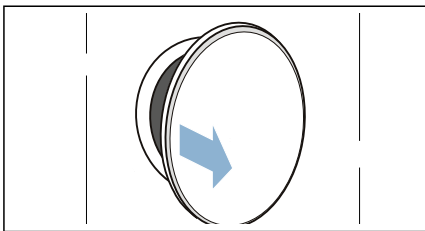

4. Bielizeň vložte rozloženú do bubna.

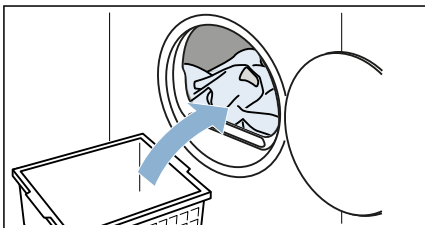

5. Zatvorte dvere.

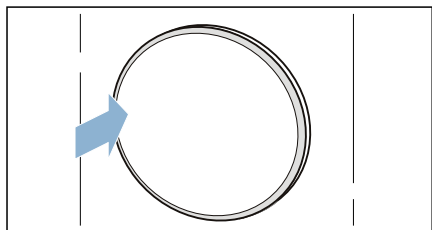

Pozor!

Možné vecné škody na spotrebiči alebo textíliách.

Nezacvknite bielizeň do dvierok.

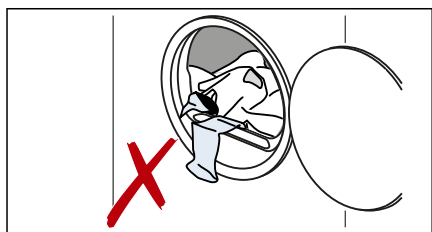

Upozornenie: Bubon spotrebiča sa po otvorení, zatvorení a spustení programu osvetlí. Vnútorne osvetlenie bubna zhasne samočinne.

Nastavenie programu

Upozornenie: Ak ste aktivovali detskú poistku, musíte ju najprv deaktivovať a až potom budete môcť nastaviť program. → *Strana 33*

1. Nastavte požadovaný program.

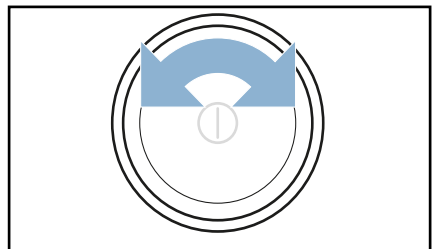

Na displeji sa objavia nastavenia programu.

2. V prípade potreby si nastavenia programu prispôsobte.
→ "Nastavenia programu" na strane 25

Spustenie programu

Stlačte  (Štart/pauza).

Upozornenie: Keď chcete zaistiť program proti neúmyselnému prestaveniu, aktivujte detskú poistku. → *Strana 33*

Priebeh programu

Stav programu je uvedený na displeji.

Upozornenie: Pri voľbe programu sa zobrazí predpokladaný čas sušenia pre maximálnu náplň. Pri sušení určuje senzor vlhkosti zvyškovú vlhkosť v bielizni. Podľa zvyškovej vlhkosti sa trvanie programu a ukazovateľ zostávajúceho času v priebehu prevádzky automaticky prispôbujú (okrem časových programov).

Zmena programu alebo doplnenie bielizne

Počas sušenia môžete kedykoľvek vybrať alebo doplniť bielizeň a zmeniť alebo prispôbiť program.

- Otvorte dvierka alebo stlačte  (Štart/pauza), čím vyvoláte prerušenie.
Upozornenie: Keď je aktivované CoolDown, bubon sa naďalej otáča aj v stave prerušenia. CoolDown môžete kedykoľvek zrušiť otvorením dvierok.
- Bielizeň doložte alebo vyberte.

3. Ak si želáte, zvolte iný program alebo iné nastavenie programu.

→ "Prehľad programov"

na strane 23

→ "Nastavenia programu"

na strane 25

Upozornenie: Počas CoolDown nemeňte program.

4. Zatvorte dvierka.

5. Stlačte ► (Štart/pauza).

Upozornenie: Trvanie programu na displeji sa aktualizuje podľa náplne a zvyškovej vlhkosti bielizne. Zobrazené hodnoty sa môžu po zmene programu alebo náplne zmeniť.

Zrušenie programu

Program sa môže kedykoľvek prerušiť tak, že otvoríte dvierka alebo stlačíte ► (Štart/pauza).

Pozor!

Nebezpečenstvo požiaru. Bielizeň sa môže vznietiť.

Ak zrušíte program, musíte všetky kusy bielizne vybrať a rozprestrieť tak, aby z nich mohlo uniknúť teplo.

Koniec programu

Na displeji sa zobrazí *End*.

Vyberanie bielizne a vypnutie spotrebiča

1. Vyberte bielizeň.

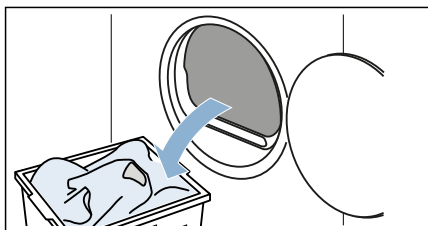

2. Spotrebič vypnete stlačením ①.

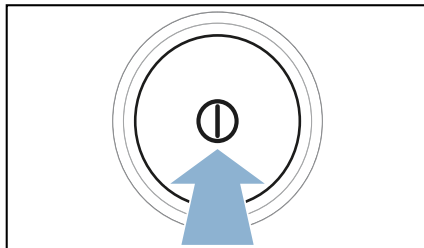

Vyprázdenie nádrčky na skondenzovanú vodu

Počas sušenia vzniká v spotrebiči skondenzovaná voda.

Keď sa používa odtoková hadica, skondenzovaná voda spotrebiča odteká do nádoby na skondenzovanú vodu. V takom prípade sa musí nádoba na skondenzovanú vodu vyprázdniť po každom sušení a keď sa predčasne naplnila, tak aj počas sušenia.

1. Vytiahnite vodorovne nádrčku na skondenzovanú vodu.

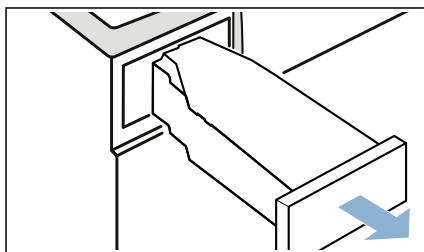

2. Vylejte skondenzovanú vodu.

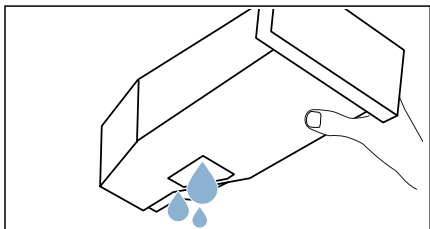

Pozor!

Možné poškodenie zdravia a vecné škody

Skondenzovaná voda nie je pitná a môže byť znečistená vláknami. Znečistená skondenzovaná voda môže poškodiť zdravie a spôsobiť vecné škody. Nepite ju a ani ju ďalej nepoužívajte.

3. Nádržku na skondenzovanú vodu znova zasuňte do spotrebiča tak, aby citelne zapadla.

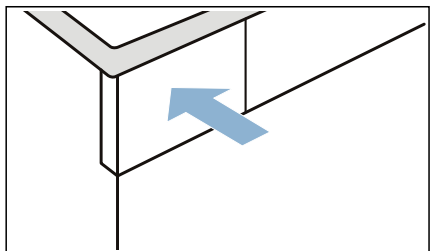

Upozornenie: Sitko v nádržke na skondenzovanú vodu filtruje skondenzovanú vodu, ktorá sa používa na automatické čistenie vášho spotrebiča. Sitko sa čistí vyprázdnením skondenzovanej vody. Napriek tomu sitko pravidelne kontrolujte, či neobsahuje zostatkové usadeniny a v prípade potreby ich odstráňte.
→ "Čistenie sitka v nádržke na skondenzovanú vodu" na strane 39

Odstránenie vlákien

Upozornenie: Pri sušení sa vlákna a vlasy alebo chlpy pochádzajúce z bielizne zachytávajú v sitku na vlákna. Upchaté alebo znečistené sitko na vlákna znižuje prúd vzduchu a spotrebič tak nemôže dosiahnuť svoj plný výkon. Znečistené sitká na vlákna zvyšujú spotrebu prúdu a predlžujú čas sušenia.

Vyčistite sitko na vlákna po každom sušení:

1. Otvorte dvierka a odstráňte všetky vlákna od dvierok.
2. Vytiahnite dvojdielne sitko na vlákna.

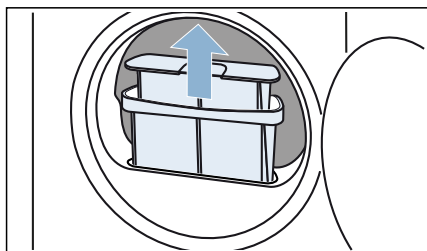

3. Odstráňte vlákna z priehlbiny sitka na vlákna. Dávajte pozor na to, aby do otvorenej šachty nespádli vlákna.

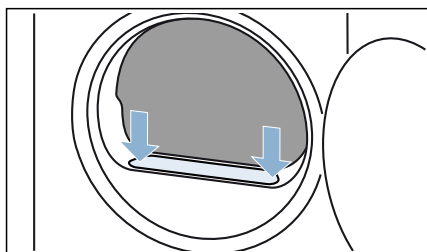

4. Dvojdielne sitko na vlákna roziahnite.

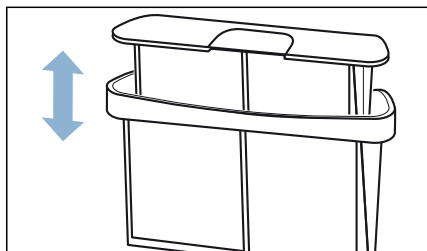

7. Vlákna spláchnite pod teplou tečúcou vodou.

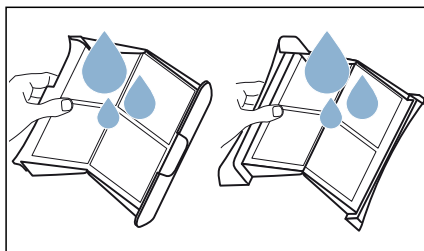

5. Obidve sitká vyklopte.

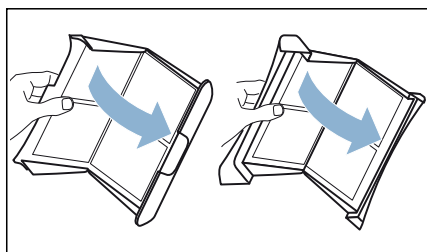

8. Sitká na vlákna osušte, zaklopte a znova vložte.

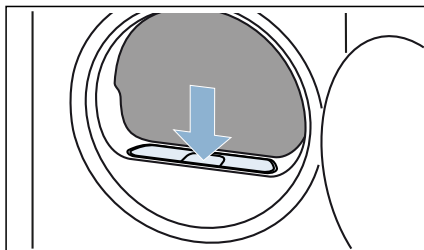

6. Odstráňte všetky vlákna z obidvoch sítiok.

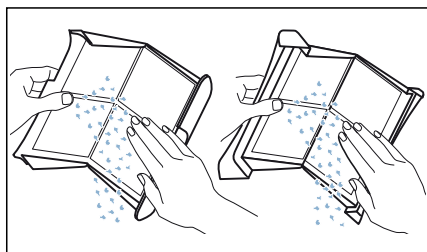

Pozor!
Hmotná škoda / poškodenie spotrebiča

Ak prevádzkujete spotrebič bez vzduchového filtra (napr. filtra na vlákna, zásobníka na prach, v závislosti od konkrétneho spotrebiča), alebo ak je vzduchový filter neúplný či chybný, môže dôjsť k poškodeniu spotrebiča. Spotrebič neprevádzkujte bez filtra na vlákna alebo s filtrom, ktorý je chybný.



Nastavenia spotrebiča

Nastavenia spotrebiča môžete priamo aktivovať/deaktivovať alebo pod  môžete nastavenia spotrebiča prispôbiť.

Detská poistka

Aktivovaním detskej poistky zabránite neúmyselnej obsluhu panela.

Aktivácia/deaktivácia detskej poistky:

- Stlačte  **3 sec (detská poistka 3 sek)** na 3 sekundy.

Upozornenie: Detská poistka zostane aktivovaná aj po vypnutí spotrebiča. Aby sa dal panel po zapnutí ovládať, musíte deaktivovať detskú poistku.

Tiché sušenie

Aktivovaním  (tiché sušenie) budete spotrebič prevádzkovať bez signálov ovládania a upozorňujúcich signálov.

Aktivovanie/deaktivovanie tichého sušenia:

- Stlačte  (tiché sušenie).

Signály ovládania a upozorňujúce signály spotrebiča sú aktivované/deaktivované.

Prispôsobenie nastavení spotrebiča

Pod  môžete prispôbiť nasledovné nastavenia spotrebiča:

- Hlasitosť signálov ovládania
- Jas dotykového displeja
- Hlasitosť oznamovacích signálov (napr. po skončení programu)

vyvolajte nasledovne:

1. Spotrebič zapnete stlačením .

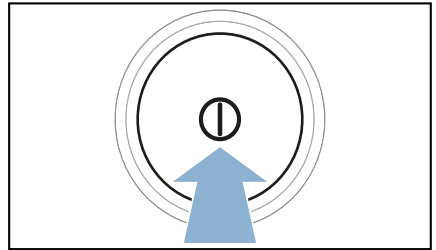

2. Stlačte  (tiché sušenie) na 3 sekundy.

 sa zobrazí na displeji.

Teraz môžete prispôbiť nastavenia spotrebiča.

Prispôsobenie hlasitosti signálov ovládania

1. Nastavte program na pozíciu 2.

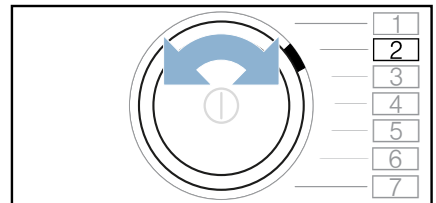

Na displeji sa objaví  a aktuálna nastavená hodnota.

2. Stláčajte +, kým sa na displeji neobjaví požadovaná hodnota nastavenia.

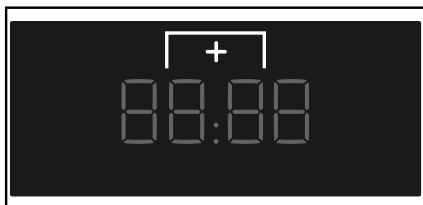

Hodnoty nastavenia:

- 0 vyp.
- 1 nízke
- 2 stredné
- 3 vysoké
- 4 veľmi vysoké

3. Ďalšie nastavenia spotrebiča môžete prispôbiť alebo môžete uložiť a ukončiť nastavenia spotrebiča.

Prispôbenie jasú displeja

1. Nastavte program na pozíciu 3.

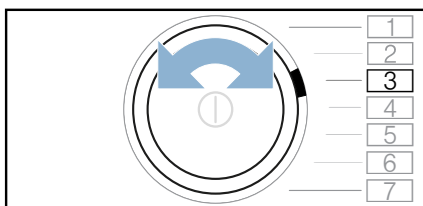

Na displeji sa objaví **L** a aktuálna nastavená hodnota.

2. Stláčajte +, kým sa na displeji neobjaví požadovaná hodnota nastavenia.

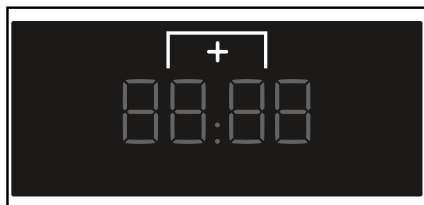

Hodnoty nastavenia:

- 1 nízke
- 2 stredné
- 3 vysoké
- 4 veľmi vysoké

3. Ďalšie nastavenia spotrebiča môžete prispôbiť alebo môžete uložiť a ukončiť nastavenia spotrebiča.

Prispôbenie hlasitosti signálov upozornení

1. Nastavte program na pozíciu 1.

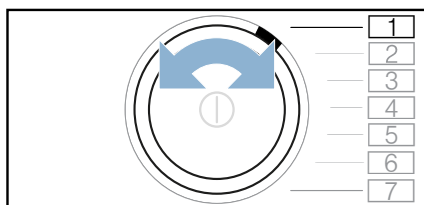

Na displeji sa objaví **R** a aktuálna nastavená hodnota.

2. Stláčajte +, kým sa na displeji neobjaví požadovaná hodnota nastavenia.

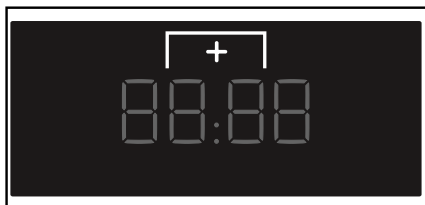



Hodnoty nastavenia:

- 0 vyp.
 - 1 nízke
 - 2 stredné
 - 3 vysoké
 - 4 veľmi vysoké
3. Ďalšie nastavenia spotrebiča môžete prispôbiť alebo môžete uložiť a ukončiť nastavenia spotrebiča.

Uloženie a ukončenie nastavení spotrebiča

Uloženie a ukončenie nastavení spotrebiča nasledovne:

- Stlačte  (tiché sušenie) alebo:
- Počkejte 10 minút alebo:
- Spotrebič vypnete stlačením .

Upozornenie: Zvolené nastavenia zostanú uložené aj po vypnutí spotrebiča.

Odtok skondenzovanej vody

Počas sušenia vzniká v spotrebiči skondenzovaná voda.

Spotrebič prevádzkujte s pripojenou odtokovou hadicou.

Keď sa používa odtoková hadica, skondenzovaná voda spotrebiča odteká do nádoby na skondenzovanú vodu. V takom prípade sa musí nádoba na skondenzovanú vodu vyprázdniť po každom sušení a keď sa predčasne naplnila, tak aj počas sušenia.

Odtokovú hadicu pripojte nasledovne:

1. Príslušenstvo vyberte z bubna.

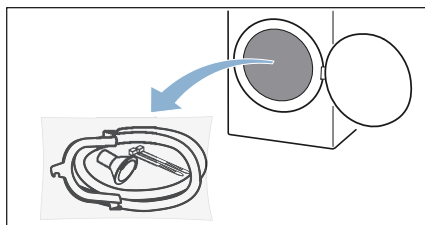

2. Všetky časti vyberte z vrečka.

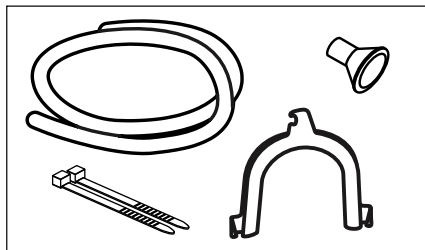

3. Hadicu na skondenzovanú vodu uvoľnite z hrdla.

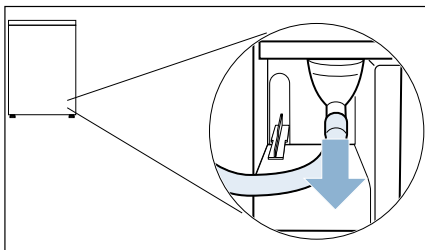

Upozornenie: Pri dodaní spotrebiča je hadica na skondenzovanú vodu upevnená na hrdle.

4. Hadicu na skondenzovanú vodu dajte do parkovacej polohy.

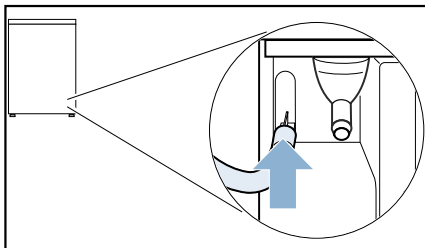

5. Zoberte odtokovú hadicu z príslušenstva, upevnite ju na voľné hrdlo a zasuňte až na doraz.

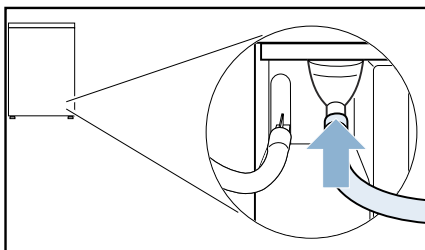

6. Druhú stranu odtokovej hadice, podľa schémy zapojenia, upevnite zvyšným príslušenstvom.

Umývadlo:

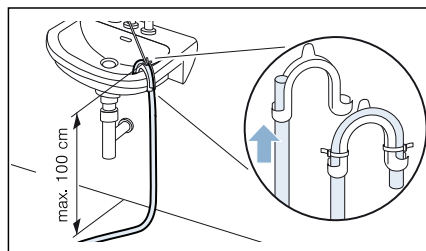

Sifón:

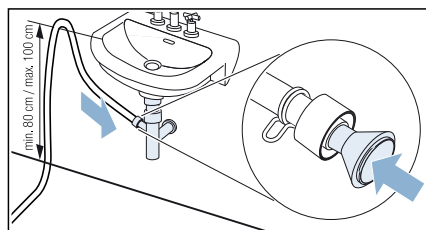

Miesto pripojenia sa musí zaistiť pomocou hadicovej spony (rozsah \varnothing 12 – 22 mm, špecializované predajne).

Pri pripojení k sifónu treba dbať na to, aby sa odtoková hadica viedla vo výške min. 80 cm, max. ale 100 cm.

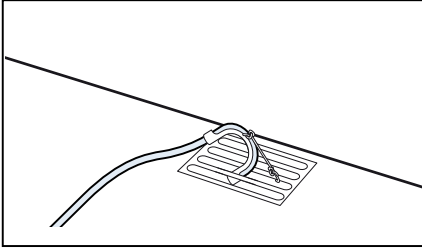
Podlahový odtok:**Pozor!****Škody následkom netesností alebo vytekajúcej vody.**

Zaistíte odtokovú hadicu proti vyklznutiu. Odtokovú hadicu nezlomte. Dodržiavajte výškový rozdiel medzi plochou pre postavenie a odtokom max. 100 cm.

Pozor!**Nahromadená voda sa môže naspäť nasávať do spotrebiča a spôsobiť vecné škody.**

Skontrolujte, či voda odteká dostatočne rýchlo. Odtok sa nesmie uzavrieť alebo upchať.

7. Vytiahnite vodorovne nádržku na skondenzovanú vodu a vyprázdňte ju.

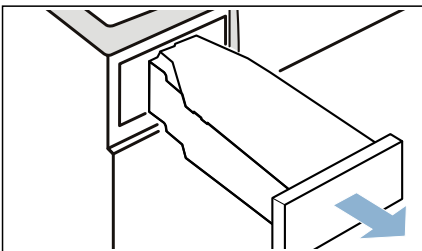

8. Otočte nádržku na skondenzovanú vodu o 180° na dolnú stranu a odstráňte vloženú zátku.

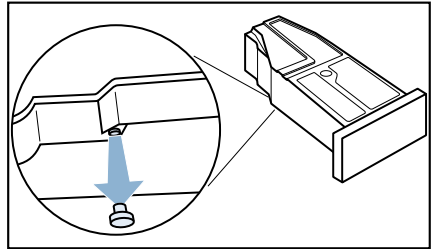

9. Otočte nádržku na skondenzovanú vodu o 180° a zátku vložte ho do priehlbiny na hornej strane nádržky na skondenzovanú vodu.

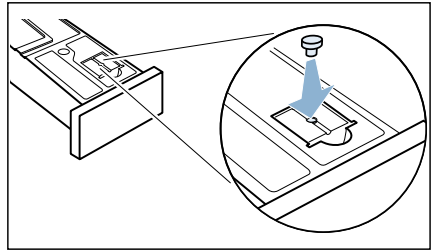

10. Vytiahnite filter zo zárezu.

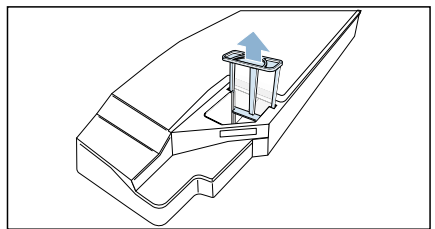

11. Filter vložte ho do priehlbiny nádržky na skondenzovanú vodu.

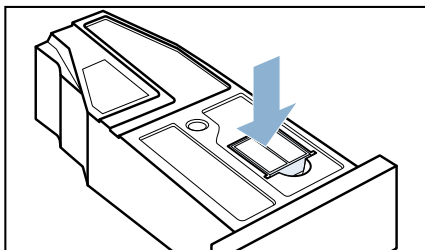

12. Nádržku na skondenzovanú vodu zasuňte tak, aby zapadla.

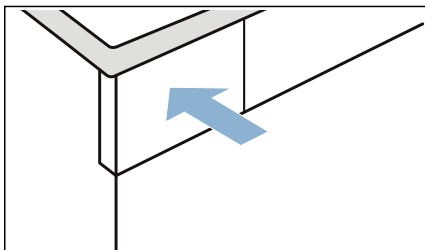

Skondenzovaná voda sa teraz bude odvádzať cez odtokovú hadicu do odpadu alebo do umývadla.

Upozornenie: Pokiaľ chcete skondenzovanú vodu znova odvádzať do nádoby na skondenzovanú vodu, urobte kroky v opačnom poradí.

Pozor! **Vecné škody a poškodenie spotrebiča**

Keď skondenzovanú vodu odvádzate do nádržky na skondenzovanú vodu, tekutina môže vytekať z hrdla a spôsobiť vecné škody. Pred prevádzkou spotrebiča upevnite hadicu na skondenzovanú vodu na hrdlo.

Čistenie a údržba

Čistenie spotrebiča

Varovanie

Nebezpečenstvo usmrtenia!

Zariadenie je napájané elektrinou. Ak prídete do kontaktu s časťami pod napätím, hrozí nebezpečenstvo zásahu elektrickým prúdom. Preto majte na pamäti nasledovné:

- Vypnite zariadenie. Odpojte zariadenie od elektrickej siete (vytiahnite zástrčku).
- Nikdy nemanipulujte s elektrickou zástrčkou mokrými rukami.
- Pri vyťahovaní zástrčky zo zásuvky vždy ťahajte za zástrčku a nie za sieťový kábel, v opačnom prípade môže dôjsť k poškodeniu sieťového kábla.
- V zariadení alebo na jeho funkciách nevykonávajte žiadne technické zmeny.
- Opravy a akékoľvek iné práce na zariadení môže vykonávať len náš technik zo zákaznickeho servisu alebo elektrikár. To isté platí pre výmenu sieťového kábla (v prípade potreby).
- Náhradný sieťový kábel si môžete objednať v našom zákaznickom servise.

Varovanie

Riziko otravy!

Jedovaté výpary môžu pochádzať z čistiacich prostriedkov, ktoré obsahujú rozpúšťadlá, napr. čistiace rozpúšťadlá. Nepoužívajte čistiace prostriedky, ktoré obsahujú rozpúšťadlá.

⚠ Varovanie**Nebezpečenstvo úrazu elektrickým prúdom / hmotných škôd / poškodenia spotrebiča!**

Ak prenikne do zariadenia vlhkosť, môže dôjsť ku skratu.

Na čistenie spotrebiča nepoužívajte tlakový alebo parný čistič, hadicu ani striekaciu pištoľ.

Pozor!**Hmotná škoda / poškodenie zariadenia**

Čistiace prostriedky a prostriedky na predošetrenie bielizne (napr. odstraňovače škvŕn, predpieracie spreje atď.) môžu pri kontakte s povrchmi zariadenia spôsobiť poškodenie. Preto majte na pamäti nasledovné:

- Dbajte na to, aby tieto prostriedky neprišli do kontaktu s povrchmi zariadenia.
- Zariadenie čistite len vodou a mäkkou, vlhkou handričkou.
- Ihneď odstráňte všetky pracie prostriedky, postreky alebo iné zvyšky.

Čistenie snímača vlhkosti

Upozornenie: Snímač vlhkosti meria stupeň vlhkosti bielizne. Po dlhej prevádzke sa môžu usadiť jemné zvyšky vodného kameňa, pracieho a ošetrovacieho prostriedku. Tieto usadeniny je nutné pravidelne odstraňovať, inak môže byť nepriaznivo ovplyvnený výsledok sušenia.

1. Otvorte dverka.

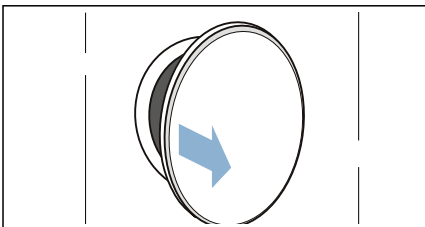

2. Snímač vlhkosti vyčistíte zdrsnenou špongiou.

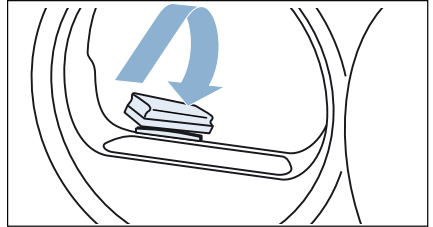
**Pozor!****Snímač vlhkosti sa môže poškodiť.**

Snímač vlhkosti pozostáva z nehrdzavejúcej ocele. Snímač vlhkosti nečistite s použitím abrazívnych prostriedkov a oceleovej vlny.

Čistenie sitka v nádržke na skondenzovanú vodu

Upozornenie: Sitko v nádržke na skondenzovanú vodu slúži na čistenie skondenzovanej vody, ktorá sa používa na automatické čistenie tohto spotrebiča.

1. Vytiahnite vodorovne nádržku na skondenzovanú vodu.

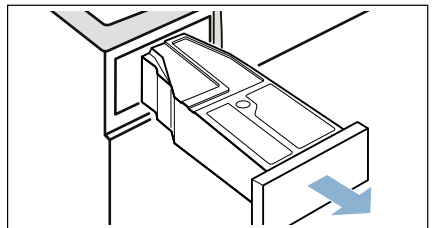

2. Vylejte skondenzovanú vodu.

3. Vyberte sitko.

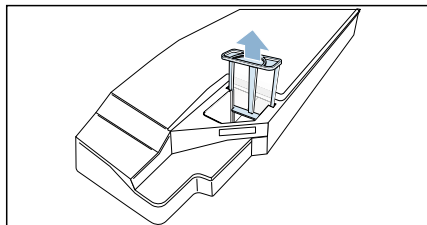

4. Vyčistite sitko pod teplou tečúcou vodou alebo v umývačke riadu.
5. Sitko vložte tak, aby citeľne zapadlo.

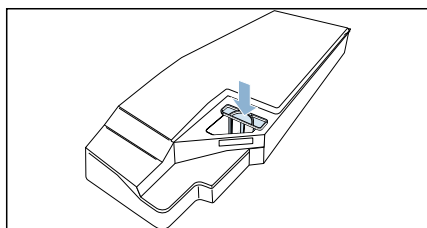

Pozor!

Bez sitka sa môžu vlákna dostať do spotrebiča a poškodiť ho.

Spotrebič používajte len s vloženým sitkom.

6. Vložte nádržku na skondenzovanú vodu tak, aby citeľne zapadla.

Čistenie podlahovej jednotky

Podlahovú jednotku spotrebiča môžete vyčistiť, keď je napríklad znečistená vláknami.

Upozornenie: Prv než začnete spotrebič čistiť, nechajte ho po prevádzke vychladnúť asi 30 minút.

Čistenie podlahovej jednotky nasledovne:

1. Údržbovú klapku otvorte súčasným potiahnutím na oboch stranách.

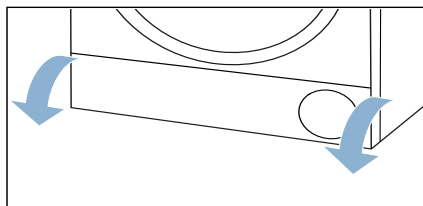

2. Údržbovú klapku vyčistite mäkkou, vlhkou handrou.

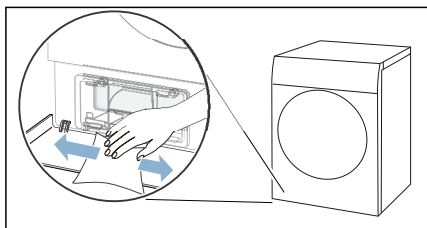

3. Odistite páčku krytu výmenníka tepla.

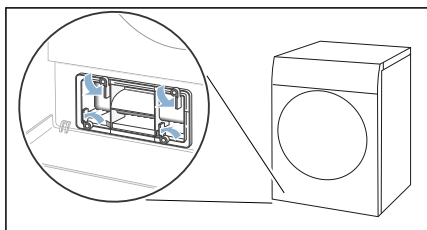

4. Kryt výmenníka tepla vyťahnite držadlom.

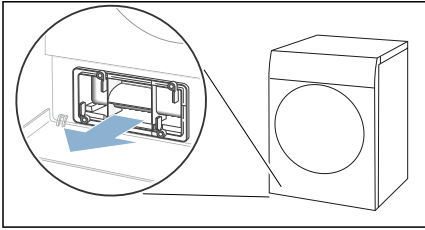

5. Kryt výmenníka tepla vyčistite mäkkou kefkou.

Upozornenie: Dávajte pozor, aby sa na tesnenie nedostali nečistoty.

6. Vložku vodorovne vyťahnite.

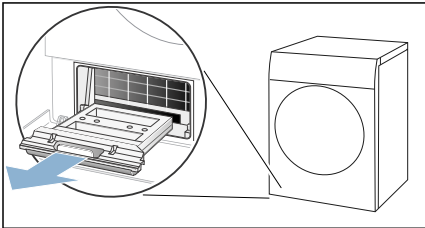

7. Vložku opláchnite pod tečúcou vodou a vysušte.

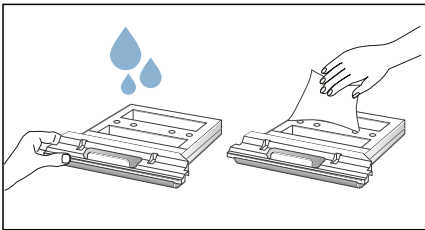

8. Otvor spotrebiča vyčistite mäkkou, vlhkou handrou.

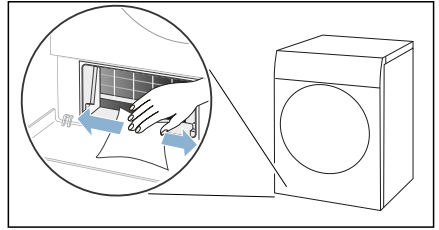

Upozornenia

- Dávajte pozor, aby ste voľne ležiaci výmenník tepla nepoškodili.
- Čistenie výmenníka tepla nie je potrebné na základe funkcie samočistenia spotrebiča.

9. Vložku vodorovne zasunúť až na doraz.

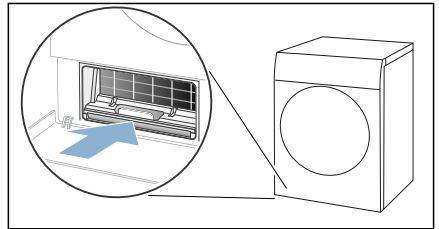

10. Kryt výmenníka tepla zasunúť držadlom.

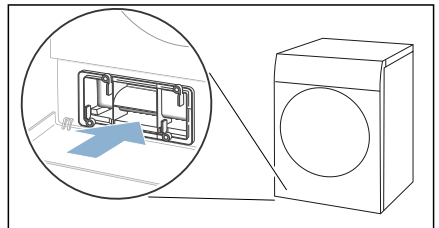

Upozornenie: Kryt výmenníka tepla môžete zasunúť len vtedy, keď sa vložka nachádza v spotrebiči.

11. Zaistite páčku krytu výmenníka tepla.

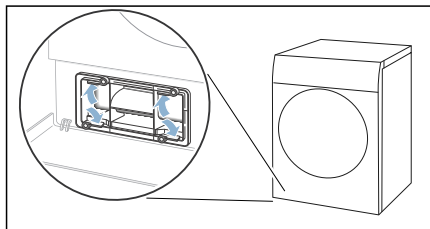

12. Zatvorte údržbovú klapku.

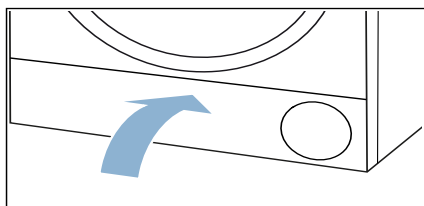

Podlahovú jednotku spotrebiča ste vyčistili.

Ošetrovanie spotrebiča

Spotrebič ponúka jednoduché ošetrovanie pre trvale optimálne výsledky sušenia a intenzívne ošetrovanie, aby sa po dlhej nečinnosti spotrebiča zabránilo možnému vzniku zápachu v spotrebiči. Pred ošetrovaním spotrebiča sa musí zabezpečiť príprava.

Varovanie

Nebezpečenstvo obarenia/vecné škody a poškodenie spotrebiča!

Vriaca alebo horúca voda môže viesť k ťažkým obareninám, vecným škodám a poškodeniu spotrebiča, keď sa vyleje alebo unikne.

Nepoužívajte vriacu vodu na tento spotrebič, jeho časti a príslušenstvo. Zabráňte kontaktu kože s horúcou vodou alebo vodnou parou.

Varovanie

Nebezpečenstvo otravy / hmotnej škody!

Kondenzovaná voda nie je vhodná na pitie a môže byť kontaminovaná vláknami. Kontaminovaná kondenzovaná voda môže byť nebezpečná pre zdravie a môže spôsobiť materiálne škody. Nepite ju ani ju opätovne nepoužívajte.

Príprava ošetrovania spotrebiča

Príprava spotrebiča na ošetrovanie

Spotrebič sa **pred** jednoduchým alebo intenzívnym ošetrovaním musí pripraviť.

Príprava ošetrovania spotrebiča nasledovne:

1. Vyberte bielizeň.

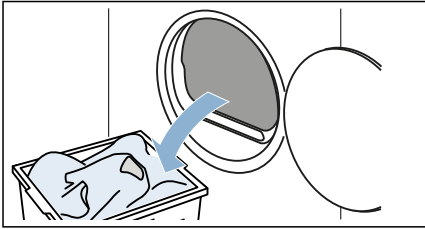

2. Vyčistite sitko na vlákna. → *Strana 31*
3. Zatvorte dvierka.
4. Vytiahnite vodorovne nádržku na skondenzovaný vodu a vyprázdňte ju.

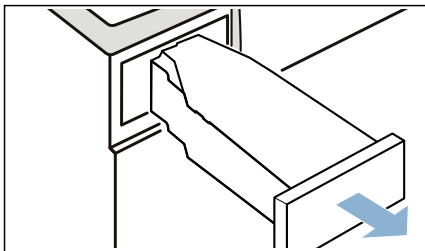

5. Spotrebič zapnete stlačením .

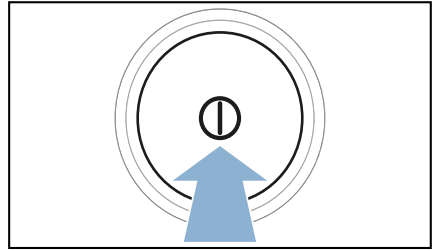

Spotrebič je teraz pripravený na ošetrovanie.

Príprava nádržky na skondenzovaný vodu na ošetrovanie spotrebiča

Keď skondenzovaný vodu odvádzate zo spotrebiča odtokovou hadicou, nádržka na skondenzovaný vodu sa **pred** jednoduchým alebo intenzívnym ošetrovaním musí pripraviť.

Príprava nádržky na skondenzovaný vodu na ošetrovanie spotrebiča nasledovne:

1. Filter odstráňte z priehlbiny nádržky na skondenzovaný vodu.

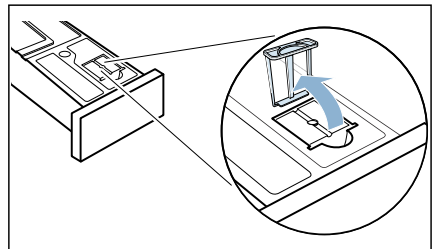

sk Ošetrovanie spotrebiča

2. Vloženú zátku odstráňte z priehlbiny nádrčky na skondenzovaný vodu.

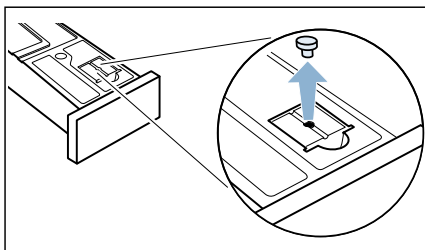

3. Otočte nádrčku na skondenzovaný vodu o 180° na dolnú stranu a vložte zátku.

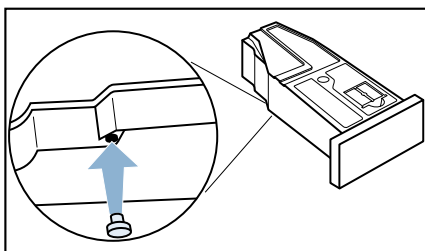

4. Sitko vložte tak, aby citeľne zapadlo.

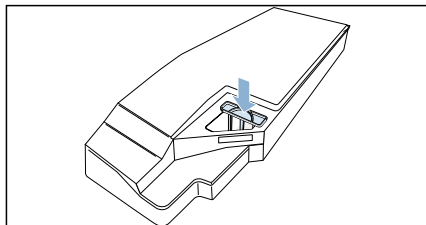

Pozor!

Bez sitka sa môžu vlákna dostať do spotrebiča a poškodiť ho.

Spotrebič používajte len s vloženým sitkom.

Nádrčka na skondenzovaný vodu je teraz pripravená na ošetrovanie spotrebiča.

Upozornenie: Keď skondenzovaný vodu odvádzate zo spotrebiča odtokovou hadicou, vykonajte tieto kroky **po** jednoduchom alebo intenzívnom ošetrovaní znova v opačnom poradí.

Jednoduché ošetrovanie spotrebiča

Môžete vykonať jednoduché ošetrovanie spotrebiča, aby ste docielili trvale optimálne výsledky sušenia.

Upozornenie: Po istom čase používania odporúča váš spotrebič automaticky jednoduché ošetrovanie spotrebiča. Na displeji sa potom objaví na 5 sekúnd **ČRÉ** pred štartom a po skončení programu. Toto upozornenie sa objavuje opakovane, kým sa kompletne nevykoná jednoduché ošetrovanie spotrebiča.

Uskutočnenie ošetrovania spotrebiča nasledovne:

1. Pripravte spotrebič na ošetrovanie.
→ *Strana 43*
2. Nastavte program na pozíciu 1.

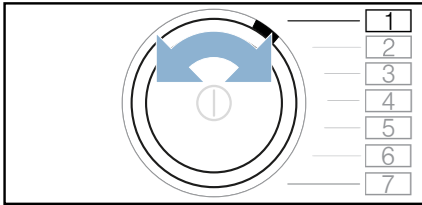

3. Stlačte  (Suché na žehlenie) a podržte, súčasne:
4. Nastavte program na pozíciu 4.

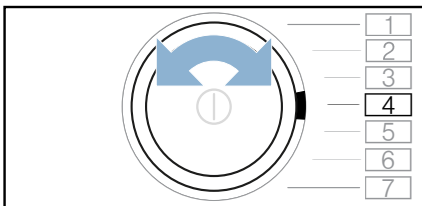

Na displeji sa striedavo objavuje **CP** a trvanie programu.

5. Do nádrže na kondenzát nalejte približne 1 ½ liter teplej vody z kohútika.

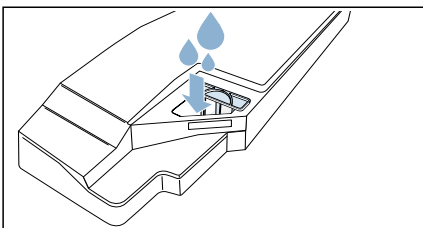

Upozornenie: Nádrž na kondenzát držte stále vodorovne, aby nedošlo k vytečeniu kvapaliny.

6. Nádržku na skondenzovanú vodu zasuňte tak, aby zapadla.

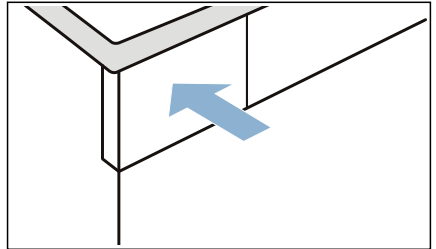

7. Stlačte  (Štart/pauza). Ošetrovanie spotrebiča sa spustí a zaznie signál.

Na displeji sa po skončení ošetrovania spotrebiča objaví **End** a zaznie signál.

8. Vytiahnite vodorovne nádržku na skondenzovanú vodu a vyprázdňte ju.

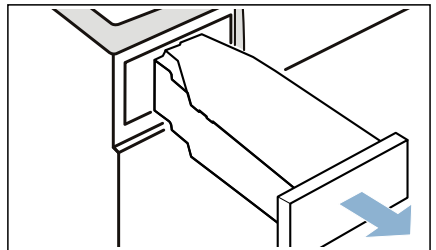

9. Nádržku na skondenzovanú vodu zasuňte tak, aby zapadla.

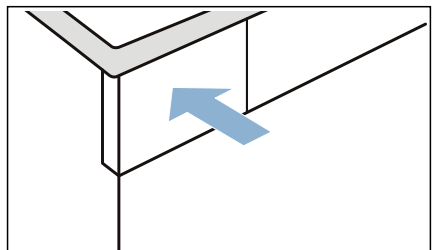

10. Spotrebič vypnete stlačením ①.

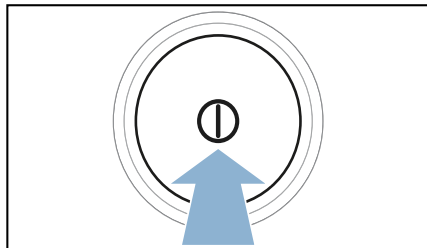

Vykonalí ste ošetrovanie spotrebiča.

Vykonalie intenzívneho ošetrovanie spotrebiča

Po nečinnosti spotrebiča dlhšej ako mesiac by sa malo vykonať intenzívne ošetrovanie spotrebiča. Zabráni sa tak možnému vzniku zápachu v spotrebiči.

Upozornenia

- Intenzívne ošetrovanie spotrebiča trvá asi 4 hodiny. Čas trvania sa môže predĺžiť, keď potrebné kroky počas programu neuskutočnite včas.
- Intenzívne ošetrovanie spotrebiča by sa po štarte programu nemalo zrušiť.
- Na intenzívne ošetrovanie spotrebiča potrebujete originálny ošetrovací prostriedok, ktorý si môžete objednať v zákazníckom servise pod číslom: **00311829**. Kontaktné údaje všetkých krajín nájdete v priloženom zozname stredísk zákazníckeho servisu.

⚠ Varovanie

Riziko úrazu / materiálnej škody / poškodenia zariadenia!

Používanie náhradných dielov a príslušenstva od iných výrobcov je nebezpečné a môže spôsobiť poranenia, hmotné škody alebo poškodenie zariadenia.

Z bezpečnostných dôvodov používajte len originálne náhradné diely a príslušenstvo.

Pozor!

Hmotná škoda / poškodenie zariadenia

Ak do zariadenia nalejete nesprávne množstvo pracieho prostriedku alebo čistiaceho prostriedku, môže dôjsť k hmotným škodám alebo poškodeniu zariadenia.

Umývacie prostriedky / aviváž / čistiace prostriedky a zmäkčovadlá používajte v súlade s pokynmi výrobcu.

Uskutočnenie ošetrovanie spotrebiča nasledovne:

1. Pripravte spotrebič na ošetrovanie. → *Strana 43*
2. Nastavte program na pozíciu 1.

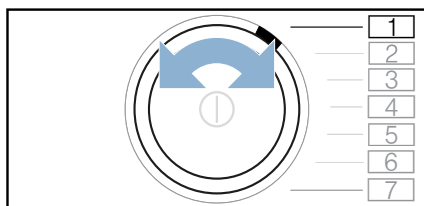

3. Stlačte  (Suché na žehlenie) a podržte, súčasne:
4. Nastavte program na pozíciu 4.

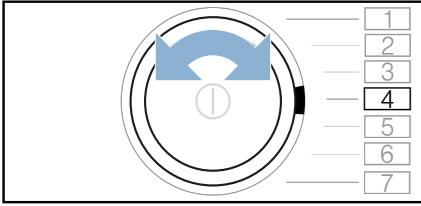

Na displeji sa striedavo objavuje **CP 1** a trvanie programu.

5. Stlačte **+**.

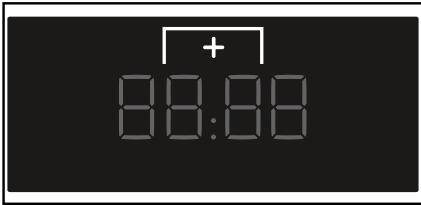

Na displeji sa striedavo objavuje **CP 2** a trvanie programu.

6. Vytiahnite vodorovne nádržku na skondenzovanú vodu a vyprázdnite ju.

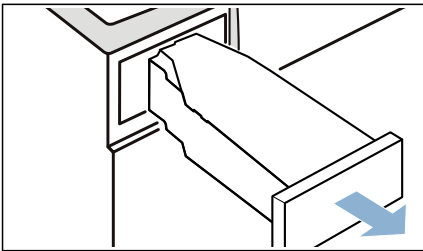

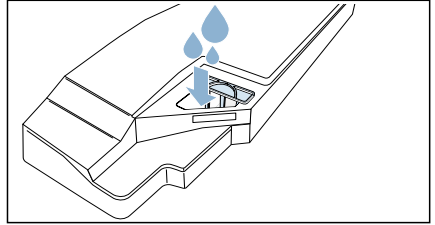

7. Do nádržky na kondenzát nalejte fľašu originálneho prostriedku na ošetrovanie spotrebiča a približne 1 ½ liter teplej vody z kohútika.

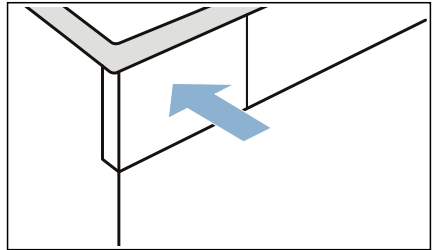

Upozornenie: Nádržku na kondenzát držte stále vodorovne, aby nedošlo k vytečeniu kvapaliny.

8. Nádržku na skondenzovanú vodu zasuňte tak, aby zapadla.



9. Stlačte  (Štart/pauza). Ošetrovanie spotrebiča sa spustí a zaznie signál. Po určitom čase spotrebič pozastaví ošetrovanie a na displeji sa objaví zostávajúci čas trvania programu.

10. Vytiahnite vodorovne nádržku na skondenzovanú vodu a vyprázdnite ju.

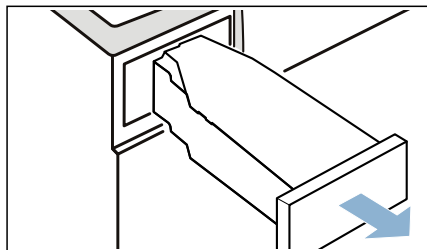

11. Do nádrže na kondenzát nalejte približne 1 ½ liter teplej vody z kohútika.

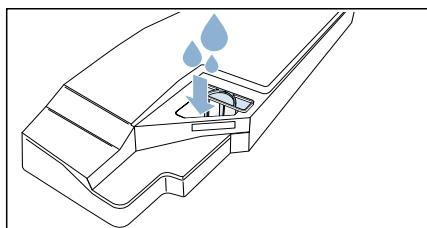

Upozornenie: Nádrž na kondenzát držte stále vodorovne, aby nedošlo k vytečeniu kvapaliny.

12. Nádržku na skondenzovanú vodu opatrne vodorovne otočte a vyprázdnite, aby sa vypláchli zvyšky originálneho ošetrovacieho prostriedku.

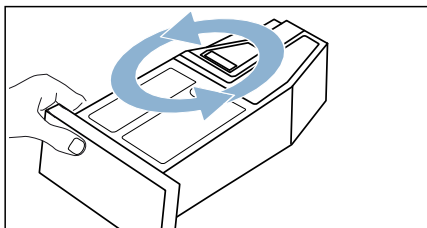

13. Do nádrže na kondenzát nalejte ďalší približne 1 ½ liter teplej vody z kohútika.
14. Nádržku na skondenzovanú vodu zasuňte tak, aby zapadla.

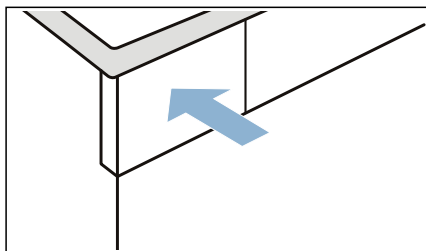

15. Stlačte **▶||** (Štart/pauza). Oštetrenia spotrebiča pokračuje. Na displeji sa po skončení oštetrenia spotrebiča objaví **End** a zaznie signál.
16. Nádržku na skondenzovanú vodu opäť vyprázdnite.
17. Nádržku na skondenzovanú vodu zasuňte tak, aby zapadla.

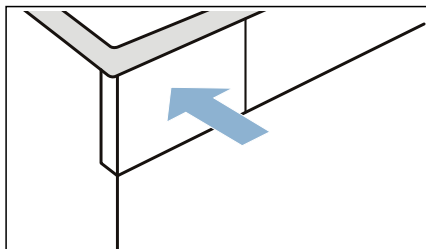

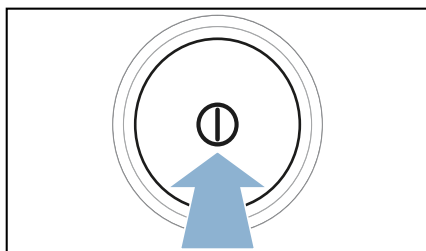

18. Spotrebič vypnete stlačením **⓪**.



Vykonalí ste oštetrenie spotrebiča.

 **Pomoc**

Poruchy	Príčina/odstránenie
Spotrebič sa nespustí.	Skontrolujte sieťovú zástrčku a poistky.
Vznik záhybov, krčenie.	<ul style="list-style-type: none"> ■ Množstvo bielizne je prekročené alebo zvolený nesprávny program pre daný druh textílií. V tabuľke programov nájdete všetky potrebné informácie. → <i>Strana 23</i> ■ Bielizeň hneď po vysušení vyberte z bubna. Keď ostatne ležať v bubne, pokrčí sa.
Voda vyteká.	<ul style="list-style-type: none"> ■ Spotrebič pravdepodobne stojí šikmo. Vyrovnajte spotrebič. ■ Zabezpečte, aby v podlahovej jednotke: <ul style="list-style-type: none"> - bol kryt výmenníka tepla správne zaistený. - tesnenie krytu výmenníka tepla nebolo znečistené. → <i>Strana 40</i> ■ Keď je nainštalovaná voliteľná odtoková hadica*, zaistite, aby táto hadica bola správne pripojená. → <i>Strana 35</i>
Zobrazené trvanie programu sa v priebehu sušenia mení.	Nejde o chybu. Snímač vlhkosti určuje zvyškovú vlhkosť v bielizne a prispôbuje tomu trvanie programu (okrem časových programov).
Bielizeň nie je správne suchá alebo je ešte príliš vlhká.	<ul style="list-style-type: none"> ■ Teplá bielizeň je po skončení programu na dotyk vlhkejšia, ako je v skutočnosti. Rozprestrite bielizeň a nechajte ju vychladnúť. ■ Prispôbte výsledok sušenia alebo zvýšte stupeň vysušenia. Predĺži sa tým trvanie programu pri nezmenenej teplote. ■ Zvoľte časový program na dosušenie ešte vlhkej bielizne. ■ Zvoľte časový program pre malé množstvo bielizne. ■ Neprekračujte maximálne množstvo náplne pre daný program. → <i>Strana 23</i> ■ Vyčistite snímač vlhkosti v bubne. Na snímači sa môže usadiť vrstva vodného kameňa alebo zvyšky z pracích a ošetrovacích prostriedkov nepriaznivo ovplyvniť jeho funkčnosť. → <i>Strana 39</i> ■ Sušenie sa zrušilo z dôvodu výpadku elektrickej siete, plnej nádržky na skondenovanú vodu alebo prekročenia maximálneho času sušenia. <p>Upozornenie: Venujte pozornosť aj tipom týkajúcim sa vašej bielizne. → <i>Strana 27</i></p>
Program sa nespustí.	<p>Zaistite, aby</p> <ul style="list-style-type: none"> ■ boli zatvorené dverka. ■ bolo deaktivované (detská poistka 3 sek)  3 sek ■ Na  (Štart/pauza) bolo navolené <p>Upozornenie: Pokiaľ je nastavené odložené spustenie programu pomocou  (Zostávajúci čas), spustí sa program neskôr.</p>

Čas sušenia príliš dlhý.	<ul style="list-style-type: none"> ■ Spotrebič môže byť znečistený vláknami. Spôsobuje to dlhší čas sušenia. Odstráňte vlákna. → <i>Strana 31</i> ■ Výmenník tepla môže byť znečistený vláknami. Vykonajte jednoduché ošetrovanie spotrebiča. → <i>Strana 44</i> ■ Zatarasení alebo voľne neprístupný vstup vzduchu na spotrebiči môže čas sušenia predĺžiť. Vetráciu mriežku udržiajte voľnú. ■ Ak je teplota okolia nižšia ako 15 °C a vyššia ako 30 °C, môže sa čas sušenia predĺžiť. ■ Nedostatočná cirkulácia vzduchu v miestnosti môže predĺžiť čas sušenia. Miestnosť dostatočne vetrajte.
Vznik zápachu v spotrebiči	Vykonajte intenzívne ošetrovanie spotrebiča. → <i>Strana 46</i>
Vlhkosť v miestnosti stúpa.	Miestnosť dostatočne vetrajte.
Neobvyklé zvuky pri sušení.	Pri sušení vznikajú prevádzkové zvuky, ktoré vytvára čerpadlo a kompresor. Neznamenajú nesprávne fungovanie spotrebiča.
Spotrebič sa aj napriek sušeniu zdá byť studený.	Nejde o chybu. Spotrebič s tepelným čerpadlom suší účinne pri nízkych teplotách.
Program sušenia zrušený.	Ak sa program sušenia z dôvodu výpadku elektrickej energie zruší, znova ho spustíte alebo vyberte bielizeň a rozprestrete ju.
Zvyšková voda v nádržke na skondenzovanú vodu, hoci je k spotrebiču pripojená odtoková hadica*.	Ak je nainštalovaná doplnková odtoková hadica, na základe samočistiacej funkcie spotrebiča zostane v nádržke na skondenzovanú vodu malé množstvo zvyškovej vody.
* podľa výbavy spotrebiča alebo dostupného príslušenstva	

Upozornenie: Ak nemôžete poruchu sami odstrániť vypnutím a zapnutím spotrebiča, obráťte sa na zákaznícky servis. → *Strana 54*

Preprava spotrebiča

Varovanie

Riziko úrazu / materiálnej škody / poškodenia zariadenia!

Ak za účelom zdvihnutia alebo premiestnenia zariadenia uchopíte niektorú z vyčnievajúcich častí zariadenia (napr. dvierka zariadenia), tieto časti sa môžu zlomiť a spôsobiť zranenie.

Pri premiestňovaní zariadenia ho nechytajte za prečnievajúce časti.

Varovanie

Riziko poranenia!

- Výrazné poškodenie zariadenia. Pri jeho zdvíhaní môže dôjsť k zraneniu. Zariadenie nezdvíhajte sami.
- Zariadenie má ostré hrany, o ktoré by ste mohli porezať ruky. Zariadenie neuchopujte za jeho ostré hrany. Pri zdvíhaní noste ochranné rukavice.

Príprava spotrebiča na prepravu:

1. Vytiahnite vodorovne nádržku na skondenzovanú vodu a vyprázdňte ju.

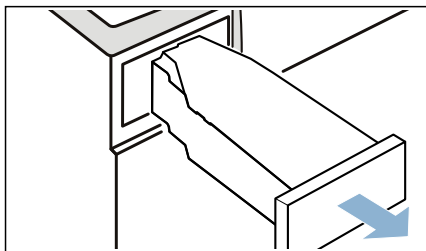

2. Nádržku na skondenzovanú vodu znova zasuňte do spotrebiča tak, aby citeľne zapadla.

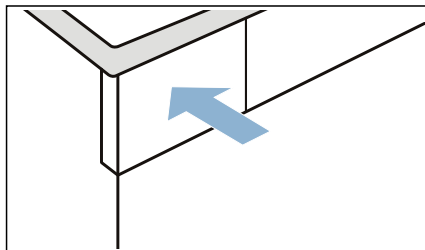

3. Spotrebič zapnite.
 4. Nastavte ľubovoľný program.
 5. Stlačte  (Štart/pauza).
 6. Počkajte 5 minút.
- Skondenzovaná voda sa odčerpá.
7. Nádržku na skondenzovanú vodu opäť vyprázdňte.
 8. Ak je odtoková hadica nainštalovaná, odstráňte ju z umývadla, sifónu alebo podlahového vpustu. → *Strana 35*

Pozor!

Zaistite odtokovú hadicu na spotrebiču proti vykĺznutiu. Odtokovú hadicu nezlomte.

9. Vypnite spotrebič.
10. Vytiahnite sieťovú zástrčku spotrebiča z elektrickej siete. Spotrebič je teraz pripravený na prepravu.

Pozor!

Vecné škody a poškodenie spotrebiča

Napriek odčerpaniu sa sušičke vždy nachádza malé množstvo zvyškovej vody. Zvyšková voda môže vyteciť a spôsobiť tak vecné škody.

Preto spotrebič prepravujte vždy postojacky.



Hodnoty spotreby

Tabuľka hodnôt spotreby

Program	Otáčky pri odstreďovaní, s ktorými sa bielizeň odstreďovala (v ot/min)	Čas trvania** (v min)		Spotreba energie** (v kWh)	
bavlna		9 kg	4,5 kg	9 kg	4,5 kg
Suché do skrine *	1400	143	94	1,68	1,00
	1000	162	104	1,97	1,16
	800	181	115	2,26	1,32
Suché na žehlenie *	1400	105	67	1,18	0,70
	1000	124	77	1,47	0,86
	800	143	88	1,76	1,02
nekrč. bielizeň		3,5 kg		3,5 kg	
Suché do skrine *	800	55		0,51	
	600	65		0,64	

* Nastavenie programu podľa platnej normy EN61121 s použitím externej odtokovej hadice.
 ** Hodnoty sa môžu odlišovať od uvedených hodnôt v závislosti od druhu textílií, zloženia sušenej bielizne, zvyškovej vlhkosti textílií, nastaveného stupňa sušenia, množstva náplne, podmienok okolia a aktivovaných doplnkových funkcií.

Najúčinnejší program na bavlnené textílie

Nasledujúci „štandardný program na bavlnu“ (označený symbolom) je vhodný na sušenie normálne mokrej bavlnenej bielizne a so zreteľom na kombinovanú spotrebu energie je najefektívnejší na sušenie mokrej bavlnenej bielizne.

Štandardné programy na bavlnu, podľa aktuálneho nariadenia EÚ 932/2012			
Program + cieľ sušenia	Náplň (v kg)	Spotreba energie (v kWh)	Čas trvania programu (v min)
bavlna + Suché do skrine	9/4,5	1,97/1,16	162/104

Nastavenie programu na testovanie a označovanie energetickým štítkom, podľa smernice 2010/30/EÚ.

Technické údaje

Rozmery:

850 x 600 x 640 mm
(šírka x hĺbka x výška)

Hmotnosť:

56 kg (podľa modelu)

Sieťová prípojka:

Sieťové napätie 220 - 240 V, 50Hz

Menovitý prúd 10 A

Menovitý výkon 800 W

Maximálne množstvo náplne:

9 kg

Príkonný výkon vo vypnutom stave:

0,10 W

Príkonný výkon v nevympnutom stave:

0,10 W

Vnútročné osvetlenie bubna*

Teplota okolia:

5 - 35°C

Likvidácia



Obal a spotrebič zlikvidujte v súlade s ochranou životného prostredia.

Tento spotrebič je označený v súlade s európskou smernicou 2012/19/EÚ o odpade z elektrických a elektronických zariadení (waste electrical and electronic equipment – WEEE).

Smernica stanovuje rámec pre vrátenie a recykláciu použitých spotrebičov, platný v celej EÚ.

Pozor!

Nebezpečenstvo požiaru/ nebezpečenstvo otravy/ nebezpečenstvo vecnej škody a škody na spotrebiči

Spotrebič obsahuje ekologické, ale horľavé chladivo R290. Neodborná likvidácia môže viesť k požiaru alebo k otravám.

Spotrebič zlikvidujte odborne a nepoškodte rúry okruhu chladiva.

* podľa výbavy spotrebiča



Krátky návod

Ak nemôžete poruchu sami odstrániť vypnutím a zapnutím spotrebiča, obráťte sa na zákaznícky servis. → Priložený zoznam zákazníckych servisov alebo obálka

Vždy nájdeme vhodné riešenie, aby sme zabránili aj zbytočným návštevám technika.

Prosím, uveďte zákazníkemu servisu číslo výrobku (E-Nr.) a výrobné číslo (FD) spotrebiča.

E-Nr. _____	FD _____
-------------	----------

E-Nr. Číslo výrobku
FD Výrobné číslo

Tieto údaje nájdete *podľa modelu:

vo vnútri v dvierkach*/otvorenom servisnom kryte* a na zadnej strane spotrebiča.

Spoľahnite sa na kompetentnosť výrobcu.

Obráťte sa na nás. Tým si zaistíte, že oprava bude vykonaná vyškolenými servisnými technikmi a s originálnymi náhradnými súčiastkami.

Kontaktné údaje všetkých krajín nájdete v priloženom zozname stredísk zákazníckeho servisu.

BSH Hausgeräte GmbH
Carl-Wery-Straße 34
81739 München
GERMANY
siemens-home.bsh-group.com

Vyrobené BSH Hausgeräte GmbH v licenci k ochranej známke Siemens AG



9001421678 (9810)