

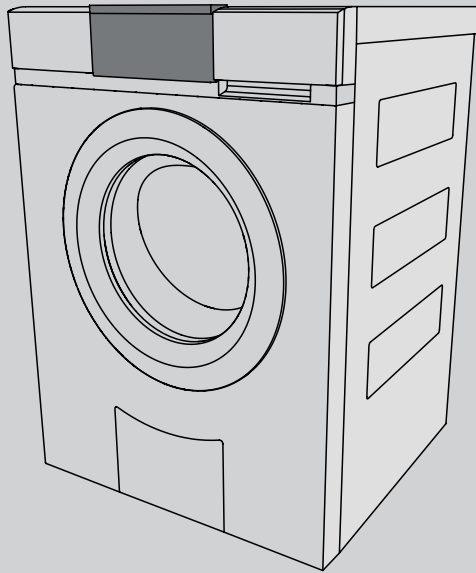

ERC



Руководство по эксплуатации

AdoraWash V2000

Стиральная машина

Благодарим за покупку нашего изделия. Приобретенное устройство соответствует самым высоким требованиям и отличается простотой управления. Тем не менее, следует внимательно ознакомиться с данным руководством по эксплуатации. Знание принципов работы и возможностей устройства позволит использовать его оптимальным образом и избежать неисправностей.

Необходимо соблюдать указания по технике безопасности.

Изменения

Текстовая и графическая информация, а также приведенные данные, соответствуют техническому уровню устройства на момент публикации данного руководства. Производитель сохраняет за собой право на внесение изменений в конструкцию устройства с целью усовершенствования изделия.

Область применения

Данное руководство по эксплуатации действительно для:

Обозначение модели	Тип
AdoraWash V2000	AW2T-11041

Отличия в конструкции упомянуты в тексте.

Оглавление

1	Правила техники безопасности	5	5.15	Завершение программы	21
1.1	Используемые символы	5	6	Фавориты	23
1.2	Общие указания по технике безопасности	5	6.1	Определение и сохранение фаворитов.....	23
1.3	Правила техники безопасности для данного прибора	6	6.2	Изменение и удаление фаворитов.....	23
1.4	Указания по использованию.....	6	6.3	Запуск фаворитов.....	24
2	Первый ввод в эксплуатацию	8	7	V-ZUG-Home	24
2.1	Транспортные фиксаторы	8	8	Настройки пользователя	25
2.2	Стирка без белья	8	8.1	Регулировка настроек пользователя	25
3	Описание прибора	8	8.2	Звук кнопки	25
3.1	Конструкция	8	8.3	Фоновая картинка	25
3.2	Органы управления и элементы индикации	9	8.4	Яркость.....	25
3.3	Контрольные лампочки	10	8.5	Язык.....	25
3.4	Состояние кнопок.....	10	8.6	Дата и время	26
4	Обзор программ	10	8.7	Скорость отжима	26
4.1	Программы стирки белого и цветного белья	10	8.8	Степень загрязнения	26
4.2	Текстильные программы.....	11	8.9	AquaPlus	26
4.3	Специальные программы.....	12	8.10	Автоматическое открывание дверцы	26
4.4	Дополнительные функции.....	12	8.11	Отсрочка старта.....	26
5	Эксплуатация	14	8.12	Индикатор гигиены.....	27
5.1	Подготовка.....	14	8.13	Защита от детей	27
5.2	Загрузка белья	14	8.14	Освещение барабана	27
5.3	Добавление моющих средств.....	15	8.15	V-ZUG-Home.....	27
5.4	Дозировка моющих средств	16	8.16	Заводские настройки.....	27
5.5	Окрашивание тканей	16	9	Демонстрационный режим	28
5.6	Выбор программы	17	9.1	Включение	28
5.7	Выбор дополнительных функций.....	18	9.2	Выключение.....	28
5.8	Отсрочка старта.....	18	10	Уход и техническое обслуживание	29
5.9	Отдельное полоскание/отжим	19	10.1	Периодичность очистки	29
5.10	Корректировка выбранных настроек.....	19	10.2	Очистка отсека моющего средства.....	29
5.11	Преждевременная отмена программы	19	10.3	Очистка фильтра на впускном отверстии для воды	29
5.12	При включенной функции блокировки кнопок	20	10.4	Аварийный слив воды	30
5.13	Освещение барабана	20	10.5	Чистка фильтра посторонних предметов.....	31
5.14	Как открыть дверцу во время стирки.....	21	10.6	Очистка освещения барабана	32
			10.7	Открытие дверцы прибора при отказе электропитания	32

11	Самостоятельное устранение неисправностей	33
11.1	Сообщения о неисправностях.....	33
11.2	Прочие возможные проблемы	35
11.3	Неудовлетворительные результаты стирки	38
12	Запасные части	40
13	Технические характеристики	40
13.1	Источники света.....	41
13.2	Сведения для контрольных инстанций	41
13.3	Показатели расхода.....	41
13.4	Технический паспорт изделия.....	42
13.5	СПВ Система Поглощения Вибраций	42
13.6	Система экономии.....	42
14	Общие советы	42
14.1	Экономия электроэнергии и воды.....	42
14.2	Предотвращение повреждений.....	43
15	Утилизация	44
16	Предметный указатель	46
17	Для заметок	48
18	Служба поддержки и сервисного обслуживания	51
	Краткая инструкция	52

1 Правила техники безопасности

1.1 Используемые символы



Отмечены все важные для обеспечения безопасности указания. Несоблюдение таких указаний может привести к травме, повреждению прибора или его компонентов!



Данным символом отмечены информация и указания, которые следует учитывать.



Информация по утилизации



Информация о руководстве по эксплуатации

- ▶ Данным символом отмечены операции, выполняемые по порядку.
 - Данным символом отмечена информация о реакции прибора на выполненную операцию.
- Отмечен перечень.

1.2 Общие указания по технике безопасности



- Начинать эксплуатацию прибора только после прочтения руководства по эксплуатации.



- Данные приборы могут использоваться детьми в возрасте от 8 лет и старше, лицами с задержкой физического, сенсорного или умственного развития, а также лицами, не имеющими необ-

ходимых знаний и опыта использования прибора, только под присмотром или после инструктажа по безопасному использованию прибора. Перед началом работы пользователи должны понимать опасности, возникающие при эксплуатации прибора. Не позволять детям играть с прибором. Очистка и техническое обслуживание прибора детьми без присмотра взрослых недопустимы.

- Если прибор не оснащен сетевым кабелем и штекером или другими средствами для отключения от сети, расстояние между контактами которых на каждом полюсе соответствует условиям категории перенапряжения III для полного размыкания, в стационарную электропроводку необходимо интегрировать устройство размыкания согласно условиям монтажа.
- При повреждении сетевого кабеля этого прибора необходимо, чтобы замена кабеля производилась производителем, его сервисной службой или специалистом,

имеющим соответствующую квалификацию, что позволит избежать опасных ситуаций.

1.3 Правила техники безопасности для данного прибора

- Дети младше 3 лет не должны приближаться к прибору, за исключением случаев непрерывного присмотра за ними.
- Максимальная загрузка сухих текстильных изделий составляет 8 кг.

1.4 Указания по использованию

Подготовка к работе

- Установка прибора и подключение к электросети должны осуществляться согласно отдельному руководству по монтажу. Для проведения необходимых работ обращаться к квалифицированному монтажнику/электрику.
- Для подключения к водопроводу с помощью съемных шлангов следует использовать новый комплект шлангов, поставляемых с прибором. Запрещается повторно использовать старые комплекты шлангов.
- Необходимо обеспечить доступ к используемой розетке.

Использование по назначению

- Прибор пригоден только для стирки бытовых тканей водой и обычными моющими средствами для автоматической стирки. Используйте прибор только в быту и по назначению. За повреждения в результате ненадлежащей эксплуатации или неправильного управления прибором производитель ответственности не несет.
- Перед закрытием дверцы прибора и запуском новой программы убедитесь, что в барабане отсутствуют посторонние предметы или домашние животные.

Техническое обслуживание и поддержка

- При появлении неисправности или в случае необходимости ремонта соблюдайте указания, приведенные в главе «Техническое обслуживание и поддержка». При необходимости обратитесь в наш сервисный центр.
- Ремонтные работы, изменения или манипуляции с деталями прибора, в особенности токопроводящими деталями, разрешается выполнять только производителю прибора, его сервисной службе или специалисту, имеющему соответствующую квалификацию. Ремонт, выполненный ненадлежащим образом, может привести к несчастным случаям, повреждению устройства и оборудования, а также к простоям в работе.

Техника безопасности при эксплуатации

- При обнаружении неисправности необходимо отсоединить прибор от электрической сети.
- Для защиты ваших вещей соблюдайте указания символов по уходу за текстильными изделиями и следуйте инструкциям в разделе «Рекомендации по стирке».

- Запрещается стирать в приборе ткани, очищенные, обработанные или пропитанные воспламеняющимися химикатами, моющими средствами или растворителями (промывочный бензин, алкоголь, пятновыводитель, масло, краски, воск и т. д.). Опасность пожара и взрыва! Для начала постирайте ткани, содержащие такие субстанции, в воде вручную или дайте полностью испариться веществам.
- Перед доступом в барабан убедитесь, что он остановлен. При касании вращающегося барабана существует большой риск получить травму!
- Перед проведением технического обслуживания прибора отключите подачу электроэнергии.
- Перед закрытием дверцы прибора и запуском новой программы убедитесь, что в барабане, распределителе моющих средств или в фильтре посторонних предметов отсутствуют посторонние предметы или домашние животные. Посторонние предметы, например, гвозди, скрепки и т. д., могут повредить компоненты прибора и белье.
- Перед продолжительным отсутствием сначала закройте водопроводный кран и затем отключите прибор от электричества, вынув вилку из розетки. При этом не тяните за кабель. Внимание! При отключении электропитания встроенная система защиты от протечек не действует.
- Запрещается стирать в приборе ткани, имеющие металлические или пластиковые вставки, например, ременные пряжки или защитные вставки. Опасность повреждения.
- Запрещается стирать в приборе гимнастические туфли, водолазные костюмы, рюкзаки, ковры и т. д.

Осторожно! Опасность для жизни!

- Элементы упаковки, например, пленка или пенопласт, могут представлять опасность для детей и животных. Опасность удушья! Детали упаковки хранить в недоступном для детей и животных месте.
- Обесточьте прибор перед проведением технического обслуживания, а также заменой ламп: полностью извлеките предохранители из патронов, отключите защитный автомат или вытащите вилку из розетки.

Во избежание повреждения прибора

- Не хлопайте сильно дверцей прибора.
- При очистке следите за тем, чтобы в прибор не попадала вода. Используйте умеренно влажную тряпку. Не допускайте попадания брызг воды снаружи или внутрь прибора. Попавшая в прибор вода вызывает повреждения.

2 Первый ввод в эксплуатацию



Установка прибора и подключение к электросети должны осуществляться согласно отдельному руководству по монтажу. Для проведения необходимых работ обращаться к квалифицированному монтажнику/электрику.

2.1 Транспортные фиксаторы



Во избежание повреждения прибора (см. руководство по монтажу) удалите транспортные фиксаторы (болты с шестигранной головкой на задней стенке прибора).

2.2 Стирка без белья

- ▶ Добавьте в отделение II (в отсеке моющего средства) небольшое количество моющего средства.
- ▶ Чтобы удалить производственные отходы, выполните цикл стирки цветного белья при 60 °C без белья.

3 Описание прибора

3.1 Конструкция

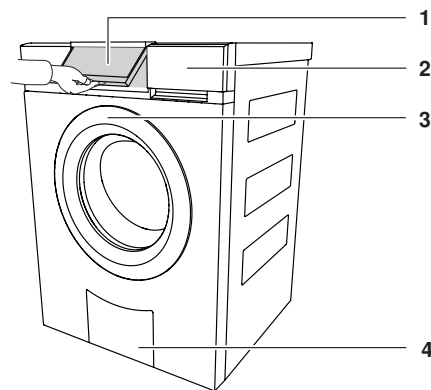

Отсек моющего средства (2)

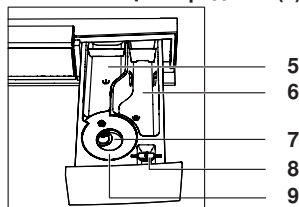

Сливная емкость (4)

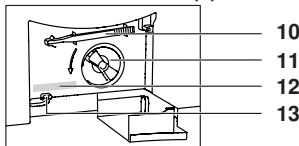

- | | |
|---|---|
| 1 Поворотная панель управления | 8 Клапан для жидких средств/
Раздвижка для сливной емкости |
| 2 Отсек моющего средства | 9 Сифон для ополаскивателя |
| 3 Дверца прибора | 10 Аварийный деблокиратор |
| 4 Сливная емкость | 11 Фильтр посторонних предметов |
| 5 Средство для предварительной стирки, отделение I | 12 Заводская табличка/серийный номер (SN) |
| 6 Средство для основной стирки, отделение II | 13 Паз аварийной разблокировки дверцы |
| 7 Ополаскиватель, отделение  | |

3.2 Органы управления и элементы индикации

Панель управления

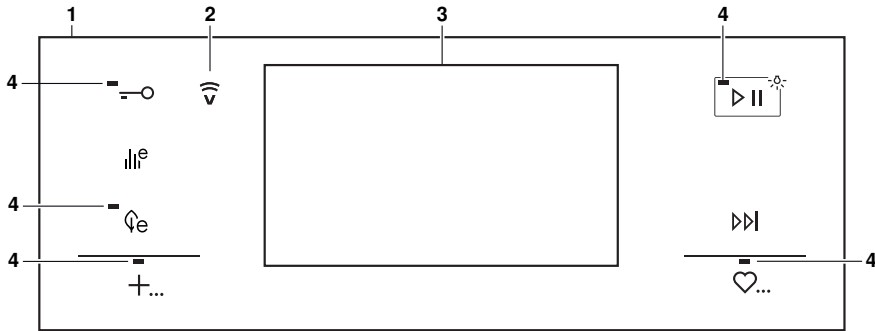

- 1 Панель управления
- 2 Дисплей V-ZUG-Home
- 3 Сенсорный экран
- 4 Контрольные лампочки

Кнопки

- Открытие дверцы
- Без функции
- Без функции
- Специальные программы
- Старт/Пауза/Освещение барабана
- Конец программы/ускоренный ход программы
- Фавориты



Сенсорный экран



Кнопки

- Текстильные программы
- 95** Кипячение 95 °С
- 60** Цветное белье 60 °С
- eco 40-60** есо 40-60
- 40** Цветное белье 40 °С
- 30** Цветное белье 30 °С
- 20** Цветное белье 20 °С



3.3 Контрольные лампочки

Контрольная лампочка	Активность	Состояние
	Горит контрольная лампочка.	Функция включена.
	Контрольная лампочка мигает.	Функция доступна.
	Не горит контрольная лампочка.	Функция не доступна.

3.4 Состояние кнопок

Цвет фона	Цвет символа	Состояние
Синий	Белый	Функция включена.
Черный	Белый	Функция доступна.
Черный	Черный	Функция не доступна.

4 Обзор программ

Чтобы не ошибиться с режимом стирки, соблюдайте указания на символах по уходу на этикетках белья, например . Ткань с символом по уходу  можно стирать только с использованием программы «Ручная стирка».

О показателях расхода

Приведенные данные являются ориентировочными. Они рассчитаны для максимальной загрузки и могут изменяться, например, при стирке махровых тканей, очень холодной поступающей воде, сильном загрязнении белья или при меньшей загрузке. Показываемая на табло длительность стирки и время окончания программы также зависят от этих факторов. Указанная скорость отжима настроена по умолчанию.



4.1 Программы стирки белого и цветного белья

Кипячение 95 °С

- | | |
|--|--|
| <p>95 для белья из белой хлопчатобумажной ткани, льна (например, постельного белья, скатертей, полотенец, белого или нелиняющего нижнего белья). Пригодна для белья, обозначенного символом по уходу за текстильными изделиями .</p> | <ul style="list-style-type: none"> ▪ Загрузка: 1–8 кг ▪ Скорость отжима: 1200 об/мин ▪ Длительность: 2 ч 10 мин¹ ▪ Вода: 75 л¹ ▪ Энергия: 2,2 кВт·ч¹ |
|--|--|



¹ Ориентировочные значения

Цветное белье 60 °С

60 Для белья из цветной хлопчатобумажной ткани (например, цветные блузки, фартуки, рубашки, постельное белье). Пригодна для белья, обозначенного символом по уходу за текстильными изделиями  или .



- Загрузка: 1–8 кг
- Скорость отжима: 1200 об/мин
- Длительность: 1 ч 30 мин¹
- Вода: 65 л¹
- Энергия: 1,4 кВт·ч¹

есо 40-60

есо 40-60 Эффективная программа. Подходит для совместной стирки хлопчатобумажного текстиля, обозначенного символом по уходу  или .





Показатели расхода описаны в главе «Технические характеристики».

Цветное белье 40 °С

40 Для цветного белья из хлопчатобумажной и смесовой ткани, например, футболок. Пригодна для белья, обозначенного символом по уходу за текстильными изделиями ,  или .





- Загрузка: 1–8 кг
- Скорость отжима: 1200 об/мин
- Длительность: 1 ч 15 мин¹
- Вода: 70 л¹
- Энергия: 0,8 кВт·ч¹

Цветное белье 30 °С

30 Для цветного белья из хлопчатобумажной и смесовой ткани, например, футболок. Пригодна для белья, обозначенного символом по уходу за текстильными изделиями , ,  или .

- Загрузка: 1–8 кг
- Скорость отжима: 1200 об/мин
- Длительность: 1 ч 10 мин¹
- Вода: 70 л¹
- Энергия: 0,5 кВт·ч¹

Цветное белье 20 °С

20 Энергосберегающая программа для слабо загрязненных тканей. Пригодна для белья, обозначенного символом по уходу за текстильными изделиями , ,  или .

- Загрузка: 1–8 кг
- Скорость отжима: 1200 об/мин
- Длительность: 1 ч 00 мин¹
- Вода: 70 л¹
- Энергия: 0,3 кВт·ч¹

4.2 Текстильные программы

Цветное белье

Для текстильной программы «Цветное белье» действительны описания и показатели расхода, приведенные в главе «Программы стирки белого и цветного белья».

¹ Ориентировочные значения

Шерсть

бережная стирка шерсти и других чувствительных тканей. Только для шерсти без войлока, на маркировке которой указана пригодность к машинной стирке.

Показатели расхода действительны для «Шерсть 30 °C».

- Загрузка: 1–2,5 кг
- Скорость отжима: 800 об/мин
- Длительность: 0 ч 50 мин¹
- Вода: 52 л¹
- Энергия: 0,3 кВт·ч¹

Ручная стирка

Деликатная стирка тканей, обозначенных символом по уходу за текстильными изделиями



Показатели расхода действительны для «Ручная стирка 20 °C».

- Загрузка: 1–2 кг
- Скорость отжима: 600 об/мин
- Длительность: 0 ч 48 мин¹
- Вода: 58 л¹
- Энергия: 0,2 кВт·ч¹

4.3 Специальные программы

есо 40-60



Эффективная программа. Подходит для совместной стирки хлопчатобумажного текстиля, обозначенного символом по уходу или .

Показатели расхода описаны в главе «Технические характеристики».

4.4 Дополнительные функции

После каждого выбора программы отображаются доступные дополнительные функции.

Бережная



Очень деликатная стирка. Повышенный уровень воды, меньше движений при стирке и более низкая скорость отжима. Максимальная загрузка составляет 3,5 кг.

Предварительная стирка



Предназначена для сильно загрязненного белья. Увеличение длительности программы: около 15 мин.

Отсрочка старта



отсрочка начала от 1 до 24 часов позволяет использовать более низкие тарифы на электроэнергию. При наступлении установленного времени автоматически начнется выполнение программы.

¹ Ориентировочные значения

Степень загрязнения

 адаптация к степени загрязнения белья.

 **Легкое загрязнение:** для слабо загрязненного белья.

 **Сильное загрязнение:** увеличенная длительность стирки, более высокий уровень воды, одно дополнительное полоскание.

AquaPlus

 Интенсивность полоскания может быть установлена на различные уровни.

 **Осн.:** нормальный уровень воды.

 **Больше воды:** увеличение количества воды при основной стирке и полоскании.

 **+ 1 полоск.:** одно дополнительное полоскание.

 **+ вода + 1 полоск.:** увеличение количества воды при основной стирке и полоскании, одно дополнительное полоскание.

Скорость отжима

 скорость отжима можно изменить. Легко повреждающееся белье можно отжать при меньшей скорости. Но при этом увеличивается время сушки (большее потребление электроэнергии при машинной сушке).

Sprint

 Короткая программа для слабо загрязненного белья. Два полоскания вместо трех. Максимальная загрузка составляет 2,5 кг.

20 +  : 28 мин

30 +  : 32 мин

40 +  : 35 мин

60 +  : 45 мин



В программе Sprint следует добавлять небольшое количество моющего средства. Избыточное количество белья или моющего средства может значительно увеличить длительность программы. Используйте только жидкие моющие средства.

Отдельное полоскание/Отдельный отжим

 Программа срабатывает на нужных отрезках. Время выполнения программы сокращается.

Старт/Пауза/Освещение барабана

 Программы можно запускать или отключать нажатием на соответствующие кнопки. Выполнение прерванной программы возобновляется повторным нажатием на кнопку. Освещение барабана может быть включено и выключено.

5 Эксплуатация

5.1 Подготовка

- ▶ Проверьте, правильно ли установлен (см. страницу 31) фильтр посторонних предметов.
- ▶ Вставьте сетевую вилку в штепсельную розетку.
- ▶ Откройте водопроводный кран.
- ▶ Нажмите на кнопку , чтобы открыть дверцу прибора.

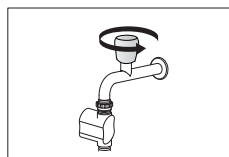
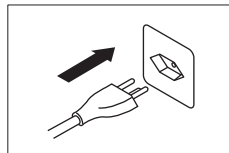
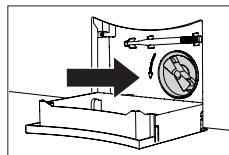

5.2 Загрузка белья

- ▶ Загружайте не более 8 кг сухого белья.
- Полная стирка белья с кипячением и цветно-загряз- го белья с обычным загрязнением ка:
- Не бо- стирка белья с кипячением и цветно- лее $\frac{3}{4}$: го белья с сильным загрязнением
- Не бо- хлопчатобумажная ткань, не требую- лее $\frac{1}{2}$: щая сложного ухода, белые и цветные синтетические ткани, а также смешан- ные ткани
- Не бо- тонкое белье, шерсть, шелк, полиа- лее $\frac{1}{4}$: криловые ткани и занавески

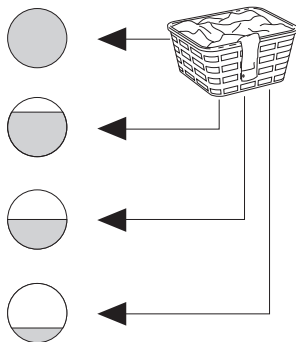

 Если белье мокрое, сократите загружаемый объем вдвое. Не загружайте в барабан одно тяжелое изделие.

- ▶ Закройте дверцу прибора.
 - Появляется экран запуска.
 - Через 5 минут без выбора программы все индикаторы гаснут, и дверца прибора открывается.

Цветное белье			
Выбрать температуру			
95	60	eco 40-60	40
30	20		

5.3 Добавление моющих средств

Жидкие моющие средства

- ▶ Выдвиньте отсек моющего средства до упора.
- ▶ Потяните заслонку **1** вверх и вставьте в положение **b**.

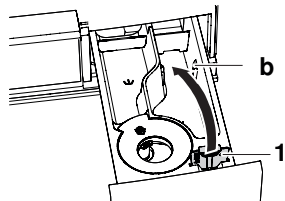

Не заливайте жидкие средства выше метки максимального уровня. Жидкие моющие средства могут использоваться только в основных программах стирки, то есть программах без предварительной стирки. При стирке с отсрочкой старта заливайте жидкое моющее средство в шар и кладите его в барабан, чтобы избежать попадания моющего средства на одежду во время отсрочки.

Стиральный порошок

- ▶ Выдвиньте отсек моющего средства до упора.
- ▶ Потяните заслонку **1** вверх и вставьте в положение **a**.

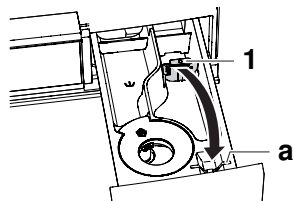

Емкость для моющих средств

Обычная стирка

Средство для предварительной стирки

Отделение I

Средство для основной стирки

Отделение II

Ополаскиватель

Отделение ☼

Био-стирка

Основное средство

Отделение II

Отбеливатель

Отделение I

Ополаскиватель

Отделение ☼

Стирка с мылом

Смягчитель

Отделение I

Средства на основе мыла

Отделение II

Ополаскиватель

Отделение ☼

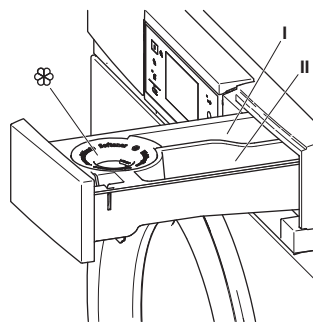

Не заливайте ополаскиватель выше метки максимального уровня.

5.4 Дозировка моющих средств



Передозировка моющих средств может привести к образованию обильной пены. Последствия: Плохой результат стирки, в крайних случаях повреждение прибора.

Верная дозировка моющего средства зависит от степени загрязнения и количества белья, жесткости воды, а также типа моющего средства. Соблюдайте указания изготовителя по дозировке.

Жесткость воды

Параметры воды можно узнать у специалистов водопроводной станции.

мягкая	от 0 °fH до 15 °fH
средняя	от 15 °fH до 25 °fH
жесткая	свыше 25 °fH

После добавления моющего средства

- ▶ Полностью закройте отсек моющего средства.
- ▶ Выберите программу (см. страницу 17).

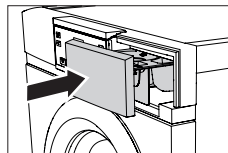

5.5 Окрашивание тканей

Можно выполнять окраску тканей соответствующим красителем. Соблюдайте указания изготовителя по безопасности.

- ▶ Нажмите (см. страницу 17) на нужную программу.
 - Программа начинается с короткого откачивания; вода поступает в барабан стиральной машины.
- ▶ Откройте отсек моющего средства.
- ▶ Добавьте жидкие красящие вещества.
- ▶ Закройте отсек моющего средства.

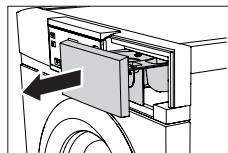

5.6 Выбор программы



Основные программы стирки

При выборе нужной программы этой программе автоматически присваиваются все необходимые настройки. Можно выбирать или убирать дополнительные функции с помощью кнопок в дальнейших меню.

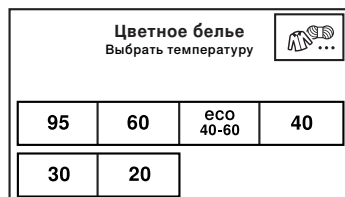
- ▶ Закройте дверцу прибора.
 - Появляется экран запуска.
- ▶ Нажмите на кнопку нужной программы, например **60**.
 - На сенсорном экране отображаются выбранная программа, предполагаемая длительность, предполагаемое время окончания программы и доступные дополнительные функции.
- ▶ Нажмите на кнопку .
 - Выполняется запуск выбранной программы.



Текстильные программы

- ▶ Нажмите на кнопку .
 - На сенсорном экране появится перечень текстильных программ.
- ▶ Нажимайте на кнопку **1/1** до тех пор, пока не отобразится нужная текстильная программа.
- ▶ Нажмите на кнопку нужной текстильной программы, например, «Шерсть».
- ▶ Нажмите кнопку для нужной температуры, например **20**.
 - На сенсорном экране отображается выбранная программа и все дополнительные функции.
- ▶ Нажмите на кнопку .
 - Выполняется запуск выбранной программы.



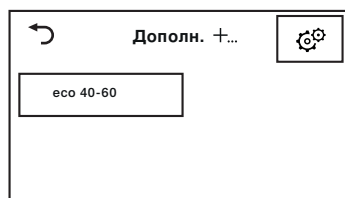

Специальные программы

- ▶ Закройте дверцу прибора.
 - Появляется экран запуска.
- ▶ Нажмите на кнопку **+...**.
 - На сенсорном экране появляется перечень специальных программ.
- ▶ Нажмите кнопку нужной программы.
- ▶ Нажмите на кнопку .
 - Выполняется запуск выбранной программы.



5.7 Выбор дополнительных функций



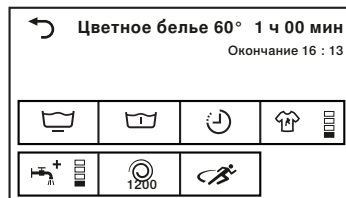

- ▶ Нажмите на кнопку нужной программы, например **60**.
 - На сенсорном экране отображается выбранная программа и дополнительные функции.
- ▶ Нажмите на соответствующие кнопки для необходимых дополнительных функций, например .
 - На сенсорном дисплее отображается новая длительность программы и время на момент окончания программы.
- ▶ Нажмите на кнопку .
 - Выполняется запуск выбранной программы.



5.8 Отсрочка старта

Выбор времени завершения программы

В настройках пользователя для пункта «Отсрочка старта» должна быть (см. страницу 26) настроена опция «Конец программы».

- ▶ Нажмите на кнопку нужной программы, например **60**.
- ▶ Нажмите на кнопку .
 - На сенсорном экране появится поле ввода времени окончания программы.
- ▶ Введите время окончания нужной программы.
- ▶ Нажмите на кнопку .
- Время окончания программы сохранено.
- ▶ Для проведения изменений нажмите повторно на кнопку .
- ▶ Нажмите на кнопку .
 - Начнется отсчет времени отсрочки.
 - Выбранная программа запускается таким образом, чтобы ее окончание совпало с настроенным временем окончания программы.

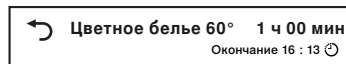

При активированной функции отсрочки старта белье можно (см. страницу 21) добавлять в любой момент.

Выбор времени начала программы

В настройках пользователя для пункта «Отсрочка старта» должна быть (см. страницу 26) настроена опция «Конец программы».

- ▶ Выполните соответствующие рабочие шаги согласно разделу (см. страницу 18) «Выбор времени завершения программы».

5.9 Отдельное полоскание/отжим

- ▶ Нажмите на кнопку нужной программы, например **60**.
 - На сенсорном экране отображается выбранная программа и дополнительные функции.
- ▶ Для запуска программы с этапа «Полоскание» нажмите кнопку **▶▶** 1 раз.
- ▶ Для запуска программы с этапа «Оконч. полоскание/Мягкий отжим» нажмите кнопку **▶▶** 2 раза.
- ▶ Для запуска программы с этапа «Отдельный отжим» нажмите кнопку **▶▶** 3 раза.

5.10 Корректировка выбранных настроек

Во время выбора программы ввод можно откорректировать следующим образом:

Удалить ввод в текущем меню

- ▶ Нажмите на кнопку **↶**.
 - Ввод отменен.
 - Появляется предыдущая индикация.

Удалить все вводы

- ▶ Нажимайте на кнопку **▶▶** до тех пор, пока не будет затемнен сенсорный экран.
 - Все введенные значения будут удалены.

5.11 Преждевременная отмена программы



После запуска программы можно изменить только скорость отжима. Для внесения других изменений программу необходимо прервать. Преждевременное прерывание Программы

- ▶ Нажимайте на кнопку **▶▶** до тех пор, пока на экране не появится часть программы «Слив».
 - Эту часть программы нельзя пропустить, она будет выполнена полностью.

5.12 При включенной функции блокировки кнопок

Выбрать программу

Описание функции включения/выключения блокировки клавиш находится в разделе «Настройки пользователя».

- ▶ Закройте дверцу прибора.
 - На сенсорном экране появляется поле ввода кода.
- ▶ Нажмите одну за другой цифры 7, 3, 1.
- ▶ Нажмите на кнопку **ok**.
 - Прибор разблокирован.
- ▶ Нажмите на кнопку нужной программы, например **60**.
 - Дальнейшие шаги могут выполняться без учета защиты от детей. Если в течение следующих 20 секунд программа не будет выбрана, на экране снова появится поле ввода кода.



После деблокировки прибором можно снова пользоваться. Блокировка «Защита от детей» автоматически активируется сразу после старта программы.

Прерывание программы/Открытие двери при окончании программы

- ▶ Нажмите на кнопку **▶▶**.
 - На сенсорном экране появляется поле ввода кода.
- ▶ Нажмите одну за другой цифры 7, 3, 1.
- ▶ Нажмите на кнопку **ok**.
 - Прибор разблокирован.
- ▶ Нажимайте на кнопку **▶▶** до тех пор, пока на сенсорном дисплее не появится «Слив».
 - Дверца открывается.





5.13 Освещение барабана

Освещение барабана автоматически включается при открывании дверцы прибора и выключается при ее закрывании. Если дверца прибора открыта более двух минут, подсветка барабана автоматически выключается.

- ▶ Нажмите на кнопку **▶▶***, чтобы включить или выключить освещение барабана при открытой дверце устройства.

5.14 Как открыть дверцу во время стирки

Дверцу прибора можно открыть только при горячей контрольной лампе кнопки .

- ▶ Нажмите на кнопку .
 - Дверца открывается.
 - Белье можно добавить или извлечь.
- ▶ Закройте дверцу прибора.
- ▶ Нажмите на кнопку .
 - Выполнение программы будет продолжено.



Во время сбоя в подаче электропитания дверцу машины можно открыть (см. страницу 32) только путем аварийной разблокировки. После подобного прерывания выполнение программы продолжается автоматически.

5.15 Завершение программы

Преждевременная выгрузка белья

Незадолго до завершения программы белье ворошится в течение 1–2 минут.

- ▶ Нажмите на кнопку , чтобы извлечь белье во время ворошения.

Открытие дверцы

Включенные настройки пользователя определяют, будет ли дверца прибора автоматически открыта (см. страницу 26) по окончании программы и будут ли отображаться данные о расходе энергии.

▪ «Автом. откр. дверцы Вкл»:

по окончании программы

- дверца прибора автоматически открывается.
- Белье можно выгружать.

▪ «Автом. откр. дверцы Выкл»:

по окончании программы

- в течение 20 минут на сенсорном экране отображается «Конец программы».

- ▶ Нажатие на кнопку  позволяет в любое время открыть дверцу прибора и извлечь белье.

Остановить после полоскания

После заключительного полоскания белье остается в воде. Перед выгрузкой белья воду нужно откачать.

- ▶ 1 раз нажать кнопку .
 - Будет выполнен отжим белья со скоростью, предусмотренной для данной программы стирки.
 - Вода откачивается.

Или:

- ▶ 2 раза нажать кнопку **▶▶**.
 - Отжим белья не будет выполнен.
 - Вода откачивается.

Рекомендация по гигиене

При использовании только программ с низкими температурами в приборе могут образовываться отложения с неприятным запахом.

Во избежание этого индикатор гигиены указывает, когда с гигиенической точки зрения рекомендуется выполнить стирку с температурой не менее 60 °C.

- ▶ Нажмите на кнопку **ok**.
- ▶ В следующий раз выполните стирку с температурой не менее 60 °C.

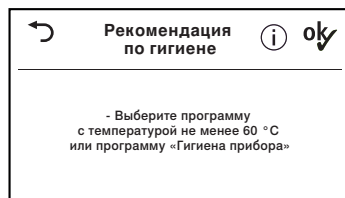

После каждого использования

- ▶ Промойте (см. страницу 29) распределитель моющего средства.
- ▶ Для просушивания барабана и уплотнения дверцы оставьте дверцу открытой и выдвиньте до упора отсек моющего средства.
- ▶ Осторожно удаляйте отложения и посторонние предметы из уплотнения дверцы.

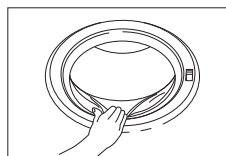
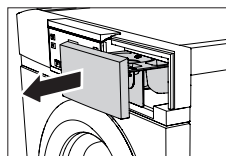

Неправильное обращение с прибором приведет к его повреждению!

В уплотнении дверцы расположена подсветка барабана. В результате неосторожной очистки может повредиться подсветка барабана.

6 Фавориты



Настройка, изменение или удаление избранной программы возможны только при открытой дверце.

6.1 Определение и сохранение фаворитов

- ▶ Нажмите на кнопку .
 - Дверца открывается.
- ▶ Нажмите на кнопку ...
- На сенсорном экране отображается меню программ-фаворитов.
- ▶ Нажмите на одну из пустых программ-фаворитов, например .
 - На сенсорном экране отображается экран запуска.
- ▶ Выберите программу и дополнительные функции.
- ▶ Нажмите на кнопку ...
- На сенсорном экране появляется сообщение: «Сохранить изменения?»
- ▶ Чтобы создать фаворита, нажмите «Да».
 - В меню программ-фаворитов отображается заданный фаворит.
- ▶ Для сброса фаворитов нажмите «Нет».

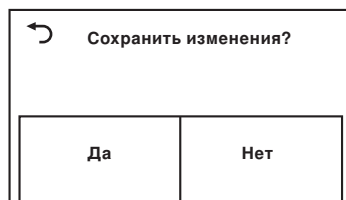
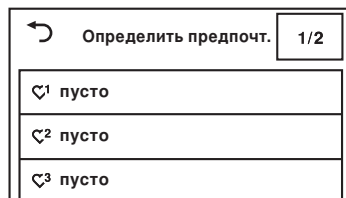

6.2 Изменение и удаление фаворитов

- ▶ Нажмите на кнопку .
 - Дверца открывается.
- ▶ Нажмите на кнопку ...
- На сенсорном экране отображается меню программ-фаворитов.
- ▶ Нажмите на программу-фаворита, которую вы хотите изменить, например .
 - На сенсорном экране появляется сообщение: «Изменить» и «Удалить»

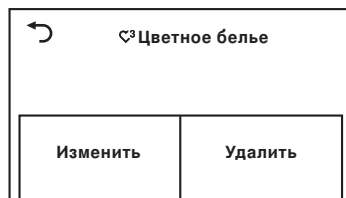



Изменение

- ▶ Для изменения программы-фаворита нажмите на «Изменить».
 - На сенсорном экране отображается программа-фаворит.
- ▶ Внесение изменений.
- ▶ Нажмите на кнопку ... и сохраните изменения.

Удаление.

- ▶ Для удаления программы-фаворита нажмите на «Удалить».
 - На сенсорном экране отображается меню программ-фаворитов.
 - Программа-фаворит удалена.

6.3 Запуск фаворитов

- ▶ Закройте дверцу устройства.
 - Выключается освещение барабана.
 - На сенсорном экране отображается экран запуска.
- ▶ Нажмите на кнопку ...
- На сенсорном экране отображается меню программ-фаворитов.
- ▶ Нажмите на нужную программу-фаворита, например ³.
- ▶ Нажмите на кнопку .
- Выполняется запуск выбранной программы.

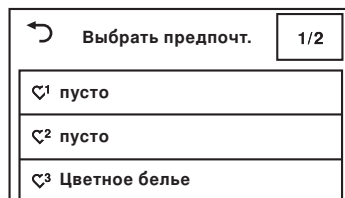

7 V-ZUG-Home

Устройство может быть подключено к сети.



Дальнейшая информация приведена на сайте www.vzug.com.



Настоящим компания V-ZUG Ltd заявляет, что тип радиооборудования соответствует Директиве 2014/53/ЕС. Полный текст Декларации ЕС о соответствии доступен в Интернете по следующему адресу: https://www.vzug.com/ru/ru/int_testinstitute_vzug

8 Настройки пользователя





Настройки пользователя могут быть изменены только в том случае, если не выполняется никакая программа и нет сообщений об ошибке.

8.1 Регулировка настроек пользователя

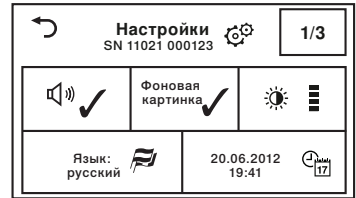
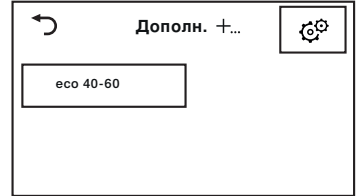
- ▶ Закройте дверцу прибора.
- ▶ Нажмите на кнопку **+...**
 - На сенсорном экране появляется перечень специальных программ.
- ▶ Нажмите на кнопку .
 - На сенсорном экране отображается меню настроек пользователя.
- ▶ Выберите и измените нужные настройки и подуровни.
- ▶ Чтобы сохранить настройки, нажмите на кнопку **OK**.
- ▶ Для выбора дополнительных настроек нажмите на кнопку **1/3**.
- ▶ Для выхода из меню настроек пользователя нажмите на кнопку .



8.2 Звук кнопки

Сигнал нажатия кнопки может быть включен и выключен. Сигнал нажатия кнопок  и  не может быть выключен.

- Вкл. (заводские настройки)
- Выкл.

8.3 Фоновая картинка

Фоновую картинку сенсорного экрана можно выключить. Фоновая картинка становится черной.

- Вкл. (заводские настройки)
- Выкл.

8.4 Яркость

Дисплей можно настроить в соответствии с условиями освещения.

- Темная
- Средняя
- Светлая (заводские настройки)
- Очень светлая

8.5 Язык

Язык настраивается при первом пуске в эксплуатацию. Его можно изменить.

- Немецкий
- ...

8.6 Дата и время

Время и дату необходимо установить заново после долгого перерыва в подаче электроэнергии (около 5 недель). После настройки нельзя отключать прибор от сети как минимум 30 минут.

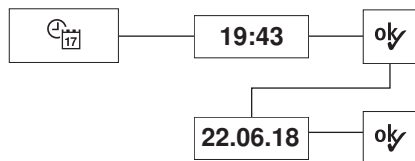

- Автоматический переход на летнее/зимнее время Вкл.
- Автоматический переход на летнее/зимнее время Выкл. (заводские настройки)

8.7 Скорость отжима

Увеличение скорости отжима присваивается только пригодным для этого программам. Уменьшение скорости отжима производится для всех программ.

- 400
- 600
- 800
- 1000
- 1200 (заводская настройка)
- 1400

8.8 Степень загрязнения

Степень загрязнения можно настроить на два различных уровня.

- Легкое (заводские настройки)
- Сильное

8.9 AquaPlus

Интенсивность полоскания можно настроить на 4 различных уровня.

- Оsn. (настройка по умолчанию)
- Больше воды
- + 1 полоск.
- + вода + 1 полоск.

8.10 Автоматическое открывание дверцы

При включенной функции по окончании программы дверца прибора открывается автоматически. При выключенной функции дверцу прибора можно открыть нажатием на кнопку =O .

- Вкл. (заводские настройки)
- Выкл.

8.11 Отсрочка старта

При включенной функции «Начало программы» можно определить время запуска программы.

При включенной функции «Завершение программы» можно определить время окончания программы.

- Начало программы
- Конец программы (заводские настройки)

8.12 Индикатор гигиены

При включенной функции рекомендуется стирка при температуре не ниже 60 °C, если из соображений гигиены требуется предотвращение образования в приборе отложений с неприятным запахом.

- Вкл. (заводские настройки)
- Выкл.

8.13 Защита от детей

Блокировка клавиш предотвращает случайный запуск программы. Управление прибором возможно только после ввода кода 731.

- Вкл.
- Выкл. (заводские настройки)

8.14 Освещение барабана

При включенной функции подсветка барабана автоматически включается при открывании дверцы прибора и выключается при ее закрывании.

- Вкл. (заводские настройки)
- Выкл.

8.15 V-ZUG-Home

Устройство может быть подключено к сети.

- Управление и индикация
- Индикация
- Выкл. (заводские настройки)



Дальнейшая информация приведена на сайте www.vzug.com.

8.16 Заводские настройки

Заводские настройки могут быть восстановлены. Измененный язык при восстановлении заводских настроек не поменяется.

- : восстановить
- : не восстанавливать



При восстановлении заводских настроек также удаляются сохраненные фавориты.

9 Демонстрационный режим

В демонстрационном режиме можно выполнять все управление. Но прибор не запускает стирку.



Включение и отключение демонстрационного режима возможно только при открытой дверце устройства.

9.1 Включение

- ▶ Нажмите на кнопку .
 - Дверца открывается.
 - Включается освещение барабана.
- ▶ Нажмите одновременно на кнопки , и и удерживайте их в течение 5 секунд, пока на сенсорном экране не отобразится меню демонстрационного режима.
 - На сенсорном экране появляется сообщение: «Состояние: Выкл.»
- ▶ Нажмите на кнопку .
 - Выбран «Демонстрационный режим».
- ▶ Нажмите на кнопку .
 - Включен «Демонстрационный режим».
 - Сенсорный дисплей становится темным.

9.2 Выключение

- ▶ Нажмите на кнопку .
 - Дверца открывается.
 - Включается освещение барабана.
- ▶ Нажмите одновременно на кнопки , и , пока на сенсорном экране не отобразится меню демонстрационного режима.
 - На сенсорном экране появляется сообщение: «Состояние: Вкл.»
- ▶ Нажмите на кнопку .
 - Демонстрационный режим более не выбран.
- ▶ Нажмите на кнопку .
 - Демонстрационный режим выключен.
 - Сенсорный дисплей становится темным.

10 Уход и техническое обслуживание

Если правильно выполнять дозировку моющих средств, то внутренняя часть прибора промывается автоматически. Остатки моющих средств удаляют сразу при помощи мягкой тряпки, чтобы не допустить появления пятен.

10.1 Периодичность очистки

Деталь прибора	Периодичность очистки
Отсек моющего средства	▪ После завершения стирки
Фильтр на впускном отверстии для воды	▪ При требовании «A9 Водяной кран открыт?»
Фильтр посторонних предметов	▪ 1 раз в месяц
Освещение барабана	▪ По мере надобности

10.2 Очистка отсека моющего средства

Очистка распределителя моющих средств

- ▶ Выдвиньте отсек моющего средства **1** до упора.
- ▶ Прижмите синий деблокиратор **2** влево и полностью вытащите отсек моющего средства **1**.
- ▶ Промойте распределители моющих средств.
- ▶ Очистите канал под отделением **1** для моющих средств для предварительной стирки.
- ▶ Установите отсек моющего средства **1** на прежнее место.

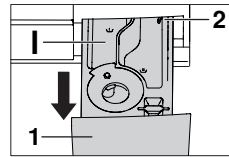

Очистка сифона и всасывающих трубок.

- ▶ Потяните вверх сифон **1** в отделении для ополаскивателя.
- ▶ Прочистите сифон **1** и всасывающие трубки **2**.
- ▶ Установите сифон **1** на прежнее место.

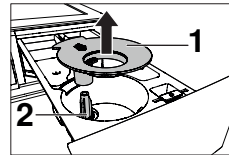

10.3 Очистка фильтра на впускном отверстии для воды

 После профилактических работ проверьте герметичность впускного отверстия для воды.

- ▶ Регулярно проверяйте фильтр **1** на впускном отверстии во избежание засорения.

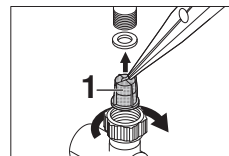

10.4 Аварийный слив воды



Вода в приборе может быть горячей. Опасность получения ожога! Перед аварийным сливом дайте воде остыть.

Если при засоре в системе слива, блокировке сливного насоса, неисправности в работе или сбое в подаче электроэнергии в приборе остается вода, то ее необходимо слить следующим способом:

- ▶ Клапаном для жидких моющих средств откройте сливную емкость.

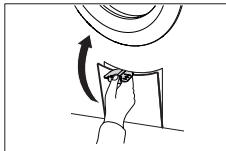

- ▶ Полностью опустите сливную емкость. Он служит в качестве приемного резервуара для вытекающей воды.

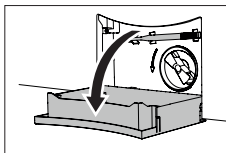

- ▶ Немного открутите фильтр посторонних предметов, медленно повернув его влево, и слейте воду.

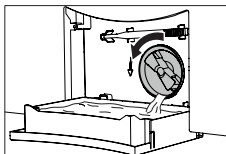

- ▶ Закрутите фильтр посторонних предметов, повернув вправо, и потяните сливную емкость на себя.

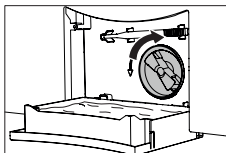

- ▶ Опорожните сливную емкость и поставьте на место, введя по горизонтали до упора.

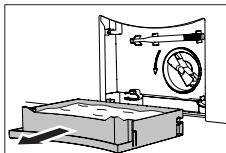

Для слива воды вместо сливной емкости можно также использовать емкость большего размера. В приборе может находиться до 30 л воды.

10.5 Чистка фильтра посторонних предметов.



Регулярно чистите фильтр посторонних предметов, в том числе после стирки изделий большого размера, выделяющих много волокон, например одеял.

- ▶ Откройте дверцу прибора.

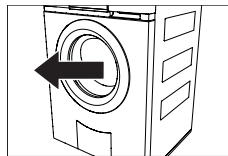

- ▶ Слейте (см. страницу 30) остатки воды.

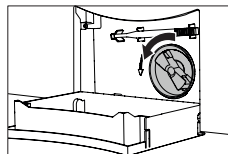

- ▶ Удалите посторонние предметы (пуговицы, монеты и т. д.) из области крыльчатки **1**.

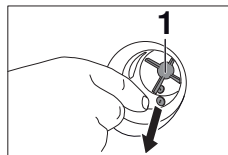

- ▶ Проверьте с помощью раздвижки аварийного сброса **2**, вращается ли крыльчатка насоса для откачки отработанной воды.

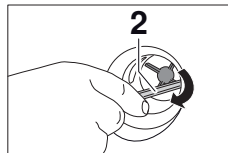

Крыльчатка **1** может вращаться рывками. Это обусловлено конструктивными особенностями и не указывает на наличие посторонних предметов или повреждения. Если крыльчатка не вращается, обратитесь в сервисную службу.

- ▶ Вставьте фильтр посторонних предметов **3** до упора.
- ▶ Поверните фильтр посторонних предметов вправо до упора.

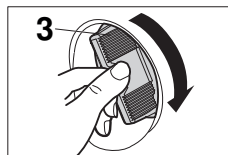

- ▶ Вставьте и закройте сливную емкость.

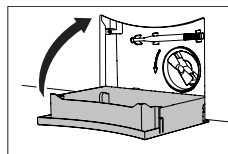

10.6 Очистка освещения барабана

- ▶ При необходимости аккуратно протрите мягким полотенцем.

10.7 Открытие дверцы прибора при отказе электропитания

 **Подождите, пока барабан полностью не остановится. Вращающийся барабан может нанести травму.**

- ▶ Закройте водопроводный кран и отсоедините прибор от электросети.
- ▶ Клапаном для жидких моющих средств откройте сливную емкость.
- ▶ Полностью опустите сливную емкость. При необходимости выполните аварийный слив воды.
- ▶ Удалите сливную емкость.
- ▶ Извлеките из крепления аварийный деблокиратор **1**.
- ▶ Вставьте деблокиратор в синий клапан аварийной разблокировки **2** и потяните в направлении стрелки.
 - **a.** При упоре двери справа
 - **b.** при упоре двери слева
 - При этом откроется дверца.

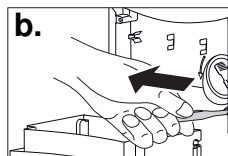
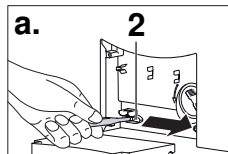
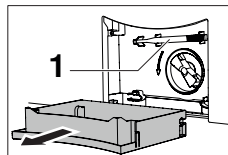
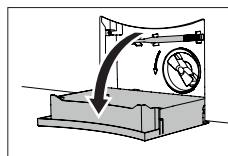
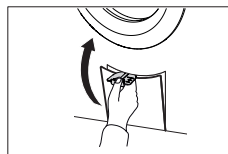
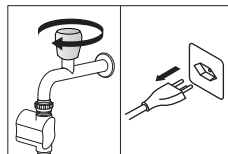

При отсутствии деблокиратора можно использовать отвертку.

11 Самостоятельное устранение неисправностей

При определенных обстоятельствах следующие неисправности можно устранить самостоятельно. Если это невозможно, записать полное сообщение о неисправности (текст, заводской номер и номер ошибки) и позвонить в сервисный центр.

11.1 Сообщения о неисправностях

Дисплей	Возможная причина	Устранение
A2 Проверить слив воды	<ul style="list-style-type: none"> ▪ Засорен фильтр посторонних предметов. ▪ Заблокирован насос для откачки отработанной воды. ▪ Перегнут сливной шланг. ▪ Засорен слив или сифон канализации. 	<ul style="list-style-type: none"> ▶ Проверить (см. страницу 31) причину. ▶ Нажать кнопку ▶▶. ▶ Снова запустите программу.
A3 Очистить фильтр посторонних предметов	<ul style="list-style-type: none"> ▪ Засорен фильтр посторонних предметов. ▪ Засорена циркуляционная форсунка. 	<ul style="list-style-type: none"> ▶ Проверьте (см. страницу 31) причину. ▶ Нажать кнопку ▶▶. ▶ Снова запустите программу.
A5 Прекращение отжима: дисбаланс	<ul style="list-style-type: none"> ▪ Скопление тяжелого белья в одной части барабана. <hr/> <ul style="list-style-type: none"> ▪ Вместе с бельем постирана подушка или что-то подобное. <hr/> <ul style="list-style-type: none"> ▪ Белье в машине запуталось. 	<ul style="list-style-type: none"> ▶ Стирать вместе крупное и мелкое белье. <hr/> <ul style="list-style-type: none"> ▶ Достаньте подушку. ▶ Еще раз отожмите белье. ▶ Подушку отожмите отдельно. <hr/> <ul style="list-style-type: none"> ▶ Распутайте белье и положите отдельно в барабан. ▶ Застегните пододеяльники и наволочки. ▶ Еще раз отожмите белье.
A6 Проверьте фильтр посторонних предметов	<ul style="list-style-type: none"> ▪ Фильтр посторонних предметов отсутствует или неправильно установлен. 	<ul style="list-style-type: none"> ▶ Проверьте (см. страницу 31) причину. ▶ Нажать кнопку ▶▶. ▶ Снова запустите программу.
A9 Открыт водопроводный кран?	<ul style="list-style-type: none"> ▪ Водопроводный кран закрыт. ▪ Фильтр (на входе) засорен. ▪ Прервана подача воды. ▪ Слишком слабое давление воды. 	<ul style="list-style-type: none"> ▶ Очистить фильтр и восстановить (см. страницу 29) подачу воды. ▶ Нажмите кнопку ▶▶. ▶ Снова запустите программу.

Дисплей	Возможная причина	Устранение
F6/E77 См. руководство SN XXXXX XXXXXX	<ul style="list-style-type: none"> ▪ Сработала защита от утечек. 	<ul style="list-style-type: none"> ▶ Закройте водопроводный кран. ▶ Полностью запишите сообщение о сбое и серийный номер прибора. ▶ Нажмите кнопку ►► . ▶ Позвоните в сервисную службу.
FXX/EXX См. руководство SN XXXXX XXXXXX	<ul style="list-style-type: none"> ▪ Сообщение о неисправности с кодом F может иметь различные причины. 	<ul style="list-style-type: none"> ▶ Нажмите кнопку ►► . ▶ Отключите подачу электроэнергии примерно на 1 минуту. ▶ Возобновите подачу электроэнергии и выберите новую программу.
	<ul style="list-style-type: none"> ▪ Если неисправность появляется снова: 	<ul style="list-style-type: none"> ▶ Полностью запишите сообщение о сбое и серийный номер прибора. ▶ Закройте водопроводный кран и отключите электропитание. ▶ При наличии белья в машине: провести аварийное опорожнение, деблокировку и вынуть белье. ▶ Позвоните в сервисную службу.
H20	<ul style="list-style-type: none"> ▪ Дефект счетчика воды в шланге подачи. Тем не менее возможна бесперебойная стирка. Указанный расход воды может отличаться от фактического. 	<ul style="list-style-type: none"> ▶ Позвоните в сервисную службу.
U1/E27 См. руководство SN XXXXX XXXXXX	<ul style="list-style-type: none"> ▪ Неисправное электрическое подключение. ▪ Повышенное напряжение. 	<ul style="list-style-type: none"> ▶ Нажмите кнопку ►► . ▶ Отключите подачу электроэнергии примерно на 1 минуту. ▶ Возобновите подачу электроэнергии и выберите новую программу.
	<ul style="list-style-type: none"> ▪ Если неисправность появляется снова: 	<ul style="list-style-type: none"> ▶ Вызовите электрика, чтобы проверить домовую проводку. ▶ Полностью запишите сообщение о сбое и серийный номер прибора. ▶ Отключите электропитание. ▶ Позвоните в сервисную службу.
Пена при основной стирке: увеличена длительность полоскания	<ul style="list-style-type: none"> ▪ При большом количестве пены к программе автоматически добавляется одно полоскание. Это улучшает результат стирки, но увеличивает время выполнения программы. 	<ul style="list-style-type: none"> ▶ Снизьте дозировку моющего средства при следующей стирке. ▶ Адаптировать дозировку моющего средства к жесткости воды.

Дисплей	Возможная причина	Устранение
Рекомендация по гигиене	<ul style="list-style-type: none"> ▪ В течение длительного времени не выполнялась стирка с температурой не менее 60 °С. 	<ul style="list-style-type: none"> ▶ В ближайшее время выполните стирку с температурой не менее 60 °С.
Очень холодная поступающая вода: время нагрева увеличивается	<ul style="list-style-type: none"> ▪ Очень холодная поступающая вода. Время нагрева увеличивается. 	<ul style="list-style-type: none"> ▶ Никаких мер не требуется.
Слишком много белья: время нагрева увеличивается	<ul style="list-style-type: none"> ▪ Выбранная программа предусмотрена для меньшего количества белья. Время нагрева и, возможно, полоскания увеличивается. 	<ul style="list-style-type: none"> ▶ Приспособить количество белья к максимальной загрузке.
Большой дисбаланс: отжим удлиняется	<ul style="list-style-type: none"> ▪ Для выравнивания дисбаланса прибор оптимизирует распределение белья. Время окончательного отжима увеличивается. 	<ul style="list-style-type: none"> ▶ Во избежание серьезного дисбаланса стирайте крупное и мелкое белье вместе.

11.2 Прочие возможные проблемы

Проблема	Возможная причина	Устранение
Белье недостаточно отжато или не отжимается.	<ul style="list-style-type: none"> ▪ Слишком низкая скорость отжима. 	<ul style="list-style-type: none"> ▶ Увеличить (см. страницу 26) скорость отжима при следующей стирке.
	<ul style="list-style-type: none"> ▪ Слишком сильный дисбаланс в барабане. 	<ul style="list-style-type: none"> ▶ Стирать вместе крупное и мелкое белье.
	<ul style="list-style-type: none"> ▪ Выбрана функция отпаривания, а прибор стоит с наклоном. 	<ul style="list-style-type: none"> ▶ Выровнять положение прибора согласно инструкции по монтажу.
При отжиге возникает сильная вибрация.	<ul style="list-style-type: none"> ▪ Не удалены транспортные фиксаторы. 	<ul style="list-style-type: none"> ▶ Удалить транспортные фиксаторы.
	<ul style="list-style-type: none"> ▪ Не отрегулированы ножки прибора. 	<ul style="list-style-type: none"> ▶ Отрегулировать ножки так, чтобы прибор стоял горизонтально.
	<ul style="list-style-type: none"> ▪ Барабан не был оптимально сбалансирован. 	<ul style="list-style-type: none"> ▶ Стирать вместе крупное и мелкое белье.

Проблема	Возможная причина	Устранение
По окончании программы невозможно открыть дверцу прибора кнопкой  .	<ul style="list-style-type: none"> ▪ Дверцу прибора заклинило. ▪ Сбой в подаче электроэнергии. 	<ul style="list-style-type: none"> ▶ Надавите на дверцу в области замка (передняя кромка дверцы). ▶ Нажмите еще раз на кнопку . ▶ Осуществить (см. страницу 32) аварийную разблокировку.
Слышны звуки воды по окончании программы при вращении барабана рукой.	<ul style="list-style-type: none"> ▪ Для выравнивания дисбаланса вода закачивается в поводковые ребра. 	<ul style="list-style-type: none"> ▶ Вода откачивается автоматически. Никаких мер не требуется.
В отделении для ополаскивателя остается средство или вода	<ul style="list-style-type: none"> ▪ Сифон в отделении для ополаскивателя отсутствует или неправильно установлен. ▪ Забит сифон и всасывающие трубки. 	<ul style="list-style-type: none"> ▶ Установить (см. страницу 29) сифон правильно. ▶ Прочистить (см. страницу 29) сифон и всасывающие трубки.
В распределителе моющих средств остается стиральный порошок.	<ul style="list-style-type: none"> ▪ Влажное или склеившееся моющее средство. ▪ Распределитель моющего средства влажный, была выбрана отсрочка старта. ▪ Слишком слабый напор воды. ▪ Входное отверстие покрылось накипью. 	<ul style="list-style-type: none"> ▶ Храните моющее средство в сухом месте. ▶ Вытрите распределитель моющего средства перед его заполнением. ▶ Полностью откройте водопроводный кран. ▶ Проверьте систему подачи воды и при необходимости очистите (см. страницу 29) фильтр.
	<ul style="list-style-type: none"> ▪ Заслонка 1 приведена в положение для жидких моющих средств. 	<ul style="list-style-type: none"> ▶ Потяните заслонку 1 вверх и вставьте в положение а для стирального порошка.

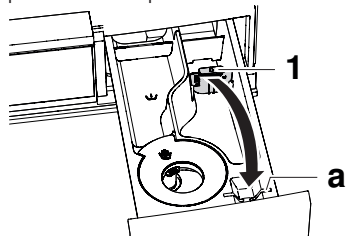

Проблема	Возможная причина	Устранение
Еще сухое белье по окончании программы, сообщение о сбое отсутствует.	<ul style="list-style-type: none"> ▪ Включен демонстрационный режим. 	<ul style="list-style-type: none"> ▶ Выключите (см. страницу 28) демонстрационный режим.
Дверца прибора открывается без выполнения программы или после окончания программы, несмотря на то, что она была закрыта.	<ul style="list-style-type: none"> ▪ Чтобы барабан и уплотнение дверцы просыхали между стирками, дверца прибора автоматически открывается не позднее чем через 5 минут. 	<ul style="list-style-type: none"> ▶ Устранение невозможно.
Длительность программы значительно превышает показание на дисплее.	<p>Приведенная длительность программы является ориентировочной. Длительность может быть увеличена по следующим причинам:</p>	<ul style="list-style-type: none"> ▶ Более подробную информацию см. в разделе «Показатели расхода».
	<ul style="list-style-type: none"> ▪ Очень холодная поступающая вода. Время нагрева увеличивается. 	<ul style="list-style-type: none"> ▶ Никаких мер не требуется.
	<ul style="list-style-type: none"> ▪ Слишком большой объем дозирования. 	<ul style="list-style-type: none"> ▶ Снизьте дозировку моющего средства при следующей стирке. ▶ Корректируйте дозировку моющего средства с учетом жесткости воды.
	<ul style="list-style-type: none"> ▪ Слишком большой дисбаланс во время промежуточного отжима. 	<ul style="list-style-type: none"> ▶ Следуйте (см. страницу 33) рекомендациям по устранению неисправности при появлении сообщения об ошибке A5.
	<ul style="list-style-type: none"> ▪ Малый напор поступающей воды. 	<ul style="list-style-type: none"> ▶ Никаких мер не требуется.
	<ul style="list-style-type: none"> ▪ Ворс или отложения в системе слива или фильтре посторонних предметов. 	<ul style="list-style-type: none"> ▶ Следуйте (см. страницу 33) рекомендациям по устранению неисправности при появлении сообщения об ошибке A2.

11.3 Неудовлетворительные результаты стирки

Результат	Возможная причина	Устранение
Белые разводы на белье	<ul style="list-style-type: none"> Плохо растворимые компоненты моющего средства могут оставаться на белье, несмотря на интенсивное полоскание. 	<ul style="list-style-type: none"> Отряхните белье или очистите его щеткой. Повторно постирайте белье, добавив незначительное количество моющего средства. Используйте жидкое моющее средство без цеолита. Выберите дополнительную программу «Темная одежда».
Серые разводы на белье	<ul style="list-style-type: none"> Остатки жира и грязи. Мыльные или жировые комочки 	<ul style="list-style-type: none"> Увеличьте дозировку средства для стирки. Используйте универсальное моющее средство. Подберите дозировку моющего средства в зависимости от жесткости воды и степени загрязнения белья.
	<ul style="list-style-type: none"> Перегрузка барабана. 	<ul style="list-style-type: none"> Уменьшите загрузку белья в барабан.
Жесткое белье	<ul style="list-style-type: none"> Плохое качество полоскания из-за очень мягкой воды (менее 15°fH) 	<ul style="list-style-type: none"> Увеличьте (см. страницу 26) настройку пользователя AquaPlus.
Неудовлетворительный результат стирки средством для цветного белья	<ul style="list-style-type: none"> Используемое моющее средство не содержит отбеливателя. Необычно сильное загрязнение белья. 	<ul style="list-style-type: none"> Используйте моющее средство с отбеливателем. Выберите более интенсивную программу стирки, например,  «сильное загрязнение».
Неудовлетворительный результат стирки жидким моющим средством	<ul style="list-style-type: none"> Жидкое моющее средство не содержит отбеливателя. 	<ul style="list-style-type: none"> Используйте моющее средство с отбеливателем.
Осадок на тканях при использовании мыльных моющих средств	<ul style="list-style-type: none"> Слишком жесткая вода. 	<ul style="list-style-type: none"> Мыльные средства рекомендуется использовать только при жесткости воды менее 25°fH.
Неудовлетворительное полоскание	<ul style="list-style-type: none"> Передозировка моющих средств. Слишком мягкая вода (менее 15°fH) 	<ul style="list-style-type: none"> Подберите дозировку моющего средства в зависимости от жесткости воды и степени загрязнения. Увеличьте (см. страницу 26) настройку пользователя AquaPlus.

Результат	Возможная причина	Устранение
Образование пятен	<ul style="list-style-type: none"> ▪ Пятна ржавчины ▪ Химическое воздействие ▪ Остатки от средств по уходу за волосами, косметики или растений могут вызывать химические реакции с моющим раствором, приводящие к образованию пятен. 	<ul style="list-style-type: none"> ▶ Вычищайте карманы одежды щеткой. ▶ Предметы одежды с металлическими деталями стирайте отдельно.
Окрасившаяся ткань	<ul style="list-style-type: none"> ▪ При стирке попало линяющее белье. 	<ul style="list-style-type: none"> ▶ Стирайте белое и цветное белье отдельно. ▶ Следуйте указаниям на ярлыке с информацией по уходу.
	<ul style="list-style-type: none"> ▪ При стирке попали красящиеся предметы. 	<ul style="list-style-type: none"> ▶ Освободите карманы одежды.
Образование разрывов и дыр	<ul style="list-style-type: none"> ▪ При стирке попала одежда с незастегнутыми молниями или крючками. 	<ul style="list-style-type: none"> ▶ Перед стиркой застегивайте молнии или крючки. ▶ Чувствительные ткани стирайте в мешке или наволочке. ▶ Выверните карманы одежды наружу. ▶ Освободите карманы одежды.
	<ul style="list-style-type: none"> ▪ Химическое воздействие моющего средства, качество ткани 	<ul style="list-style-type: none"> ▶ Не наносите моющее средство непосредственно на белье.
	<ul style="list-style-type: none"> ▪ Барабан поврежден посторонними предметами (например, иглами, скрепками и т. д.) 	<ul style="list-style-type: none"> ▶ Проверьте барабан на отсутствие посторонних предметов или повреждений. ▶ Удалите посторонние предметы. ▶ Если барабан поврежден, позвоните в сервисный центр.
Износ ткани	<ul style="list-style-type: none"> ▪ Перегруженный барабан 	<ul style="list-style-type: none"> ▶ Уменьшите загрузку белья в барабан.
	<ul style="list-style-type: none"> ▪ Механическое истирание при стирке. 	<ul style="list-style-type: none"> ▶ Выберите дополнительную программу бережной стирки.
	<ul style="list-style-type: none"> ▪ Образование катышков 	<ul style="list-style-type: none"> ▶ Перед стиркой выверните белье наизнанку.

12 Запасные части

При заказе указывайте серийный номер (SN).

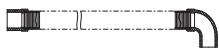

Сливной шланг
1,5 м/4,0 м



Устройство ава-
рийного
открывания

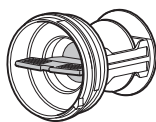

Фильтр посторо-
нных предметов

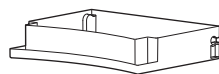

Сливная емкость



Сифон

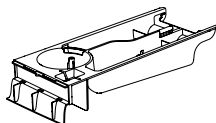

Отсек моющего
средства

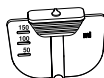

Перегородка для
жидких средств

V-ZUG Ltd предоставляет в распоряжение запчасти на протяжении 15 лет после передачи последнего прибора с данным типовым обозначением. Сохраняется право на отклонения от этого с учетом и соблюдением действующей Директивы по экологическому проектированию электропотребляющей продукции в отношении наличия запасных частей.

13 Технические характеристики

Общие указания

Высота	85 см
Ширина	59,5 см
Глубина	62,5 см
Вес	64 кг
Высота напора насоса	1,2 м
Загрузка	8 кг сухого белья
Подключение к водопроводной сети	Холодная вода G ^{3/4} "
Допустимое давление воды в водопроводной сети	0,1–0,6 МПа (1–6 бар)
Макс. высота напора сливного насоса	1,2 м
Скорость отжима	400, 600, 800, 1000, 1200, 1400 об/мин
Электрическое подключение	Параметры электрического подключения приведены на заводской табличке (см. страницу 51).

13.1 Источники света



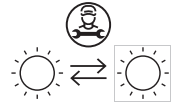

Источники света можно заменять только в сервисной службе.

Данное изделие содержит один источник света класса энергоэффективности E.



13.2 Сведения для контрольных инстанций

Настройка стандартной программы согласно EN 60456.

Программа	Загрузка	Операции
есо 40-60	8 кг, 4 кг или 2 кг	<ul style="list-style-type: none"> ▶ Закройте дверцу прибора. ▶ Нажмите на кнопку . ▶ Нажмите на кнопку .

13.3 Показатели расхода

Приведенные данные являются ориентировочными. Они рассчитаны на максимальную загрузку и могут изменяться, например, при стирке махровых тканей, очень холодной поступающей воде или меньшей загрузке.

Программы	A) [кг]	B) [ч:мин]	C) [кВтч/цикл]	D) [л/цикл]	E) [°C]	F) [%]	G) [об/мин]
есо 40-60	8	3 ч 38 мин	0,69	58	36	51	1400
есо 40-60	4	2 ч 47 мин	0,43	42	31	53	1400
есо 40-60	2	2 ч 47 мин	0,19	30	24	54	1400
Цветное белье 20 °C, легкое за- грязнение ²	8	1 ч 00 мин	0,3	70	20	56	1200
Цветное белье 60 °C, легкое за- грязнение ²	8	1 ч 30 мин	1,4	65	55	56	1200
Шерсть 30 °C ²	2,5	0 ч 50 мин	0,3	45	29	83	800
Sprint 30 °C ²	2,5	0 ч 32 мин	0,3	40	26	66	1200
Цветное белье 40 °C, сильное за- грязнение ²	8	2 ч 09 мин	1	80	40	56	1200

A) Номинальная загрузка [килограмм]

B) Длительность программы [часы и минуты]

C) Расход энергии [киловатт-часы/рабочий цикл]

D) Расход воды [литры/рабочий цикл]

E) Максимальная температура, которая достигается минимум на 5 минут в цикле стирке белья [градусы Цельсия]

F) Остаточная влажность после цикла стирки [процент]

G) Скорость отжима, которая достигается при остаточной влажности F) [об/мин]

² Ориентировочные значения

13.4 Технический паспорт изделия

Информация о продукте согласно Распоряжению ЕС 2019/2023

- ▶ Технический паспорт соответствующего изделия также можно найти на сайте www.vzug.com.

Гарантия

Гарантия производителя составляет 24 месяца с момента ввода прибора в эксплуатацию.

13.5 СПВ Система Поглощения Вибраций

Если при отжиге во время разгона барабана система управления прибором фиксирует сильный дисбаланс, то отжим прерывается один или несколько раз. В таком случае машина пытается лучше распределить белье по барабану.

При отжиге барабан, при необходимости, автоматически балансируется при любом числе оборотов путем заполнения полых ребер обоймы необходимым объемом воды. Таким образом, осуществляется бережный и оптимальный отжим белья.



13.6 Система экономии

В первые минуты выполнения программы система управления прибором определяет вид и количество белья.

Продолжение дозировки воды оптимизируется в зависимости от загрузки бельем, что обеспечивает расход только необходимого количества воды.

14 Общие советы

14.1 Экономия электроэнергии и воды

- Текстильные изделия с символами по уходу  и  стирать вместе для оптимальной энергоэффективности в программе .
- Как правило, наиболее эффективными в плане расхода энергии и воды являются программы стирки с более низкой температурой и длительным рабочим циклом.
- Используйте максимальные возможности загрузки соответствующих программ.
- При стирке очень загрязненного белья со стойкими пятнами используйте программы «Предварительная стирка».
- Для стирки слабо загрязненного белья без пятен пользуйтесь программой основной стирки «20 °C» или дополнительной функцией Sprint.

Скорость отжима

Для потребления электроэнергии, уровня шума и остаточной влажности при последующей сушке определяющим фактором является настроенная скорость отжима. Чем выше настроенная скорость отжима, тем выше уровень шума и тем ниже остаточная влажность белья в конце программы.

об/мин	1400	1200	1000	800	600	400
Остаточная влажность (хлопок)	~47 %	~52 %	~60 %	~70 %	~90 %	~110 %

Автоматическое открывание дверцы

Эксплуатируйте прибор с включенным автоматическим открывателем дверцы. После открытия дверцы прибор сразу же переходит в состояние с минимально возможным потреблением электроэнергии.

14.2 Предотвращение повреждений

- Учитывайте символы по уходу на этикетках с бельем.
- Для обеспечения максимальной эффективности действия моющего средства следите за тем, чтобы выбранная температура стирки соответствовала рекомендуемому диапазону температур моющего средства.
- Не стирайте белое белье вместе с цветным.
- Вынимайте содержимое карманов или выворачивайте их наизнанку. Вынимайте посторонние предметы (монеты, гвозди, скрепки и т.п.).
- Очищайте щеткой карманы спецовок, используемых в металлообрабатывающей промышленности. Металлические опилки повреждают белье и вызывают образование пятен ржавчины.
- Молнии, крючки и петли следует застегнуть. Они могут повредить белье и барабан стиральной машины.
- Во избежание образования запутанных клубков застегивайте наволочки и пододеяльники, связывайте пояса и завязки передника.
- Стирайте в бельевом мешке или наволочке небольшие вещи (например, нейлоновые чулки, пояса) или вещи с замками-молниями и крючками.
- Отдельные пятна удалите перед стиркой соответствующими средствами.
- Сильно загрязненные участки (воротники, манжеты и т.д.) предварительно обработайте мылом, специальным моющим средством или пастой.
- Попоны для собак и лошадей с большим количеством волос и шерсти перед стиркой следует вычистить щеткой.

15 Утилизация

15.1 Упаковка



Детям ни в коем случае нельзя играть с упаковочным материалом (опасность травм и удушья). Храните упаковочный материал в безопасном месте или утилизируйте его согласно действующим предписаниям по охране окружающей среды.

15.2 Безопасность

Прибор следует сделать непригодным для эксплуатации, чтобы избежать несчастных случаев, вызванных неправильным использованием (например, в случае играющих детей):





- ▶ отсоединить прибор от электросети. Отсоединение стационарно установленного прибора должно осуществляться квалифицированным электриком. Затем обрезать сетевой кабель прибора.
- ▶ Снимите запор дверцы или исключите возможность его использования.

15.3 Утилизация



- Символ «перечеркнутый мусорный бак» означает, что отработанные электрические и электронные приборы необходимо утилизировать отдельно (WEEE, Директива ЕС об утилизации электрического и электронного оборудования). Такие приборы могут содержать опасные для человека и окружающей среды вещества.
- Эти приборы необходимо утилизировать в специально отведенных пунктах сбора для переработки электрического и электронного оборудования. Их нельзя утилизировать вместе с несортированными бытовыми отходами. Тем самым вы вносите свой вклад в защиту ресурсов и окружающей среды.
- За дополнительной информацией обращайтесь в местные органы власти.

Адреса импортеров

			
AU/NZ	V-ZUG Australia Pty. Ltd. 2/796 High Street Kew East 3102, VIC AUSTRALIA	LB	Kitchen Avenue SAL Mirna El Chalouhi Highway Wakim Bldg, Jdeihah Beirut LEBANON
CN	V-ZUG (Shanghai) Domestic Appliance Co. Ltd. Raffles City Changning Office Tower 3 No. 1139 Changning Road 200051 Shanghai CHINA	RU	ООО «ХОМТЕК» ул. Дубининская, 57, корпус 1 113054 Москва Российская Федерация
AT/BE/DK/ DE/ES/FR/ NO/NL/LU/ SE	V-ZUG Europe BV Evolis 102 8530 Harelbeke BELGIUM	SG	V-ZUG Singapore Pte. Ltd. 6 Scotts Road Scotts Square #03-11/12/13 228209 Singapore SINGAPORE
GB/IE	V-ZUG UK Ltd. 27 Wigmore Street London W1U 1PN GREAT BRITAIN	TH	V-ZUG (Thailand) Ltd. 140/36, 17th Floor ITF Tower, Silom Road Suriyawong Sub-district Bangrak District Bangkok 10500 THAILAND
HK/MO	V-ZUG Hong Kong Co. Ltd. 12/F, 8 Russell Street Causeway Bay HONG KONG	TR	GÜRELLER Anchor Sit.3A/1-2 Çayyolu 06690 ÇANKAYA/ANKARA TURKEY
IT	Frigo 2000 S.p.A Viale Fulvio Testi 125 20092 Cinisello Balsamo (Milano) ITALY	UA	Приватне підприємство «Стіріон» (корпорація МІПС) Вулиця Осипова, 37 65012 Одеса УКРАЇНА
IL	Digital Kitchen Hataarucha 3 6350903 Tel Aviv ISRAEL	VN	V-ZUG VIETNAM COMPANY LTD. 21st Floor, Saigon Centre, 67 Le Loi Ben Nghe Ward, District 1 Ho Chi Minh City, 700000 VIETNAM

16 Предметный указатель

Символы

AquaPlus	13
Увеличить/уменьшить	26
есо 40-60.....	11, 12
Отсрочка старта	
Запуск	18
V-ZUG-Home.....	9, 24

А

Аварийный деблокиратор.....	8
Автоматический открыватель дверцы	43
Адреса импортеров	45

Б

Бережная стирка	
Бережная.....	12
Ручная стирка	12
Шерсть	12
Блокировка клавиш	
Включение	27
Запуск программы.....	20
Открытие дверцы прибора.....	20
Прерывание программы	20

В

Во избежание повреждения прибора	7
Время	26

Г

Гигиена прибора	
Запуск	22

Д

Дата.....	26
Демонстрационный режим	28
Для заметок	48

Ж

Жесткость воды.....	16
Жидкие моющие средства	15

З

Заводская табличка	51
Заводские настройки.....	27
Запасные части	40
Звук кнопки	25

И

Индикатор гигиены	27
Интенсивность полоскания	
AquaPlus	13

Использование по назначению	
.....	6

К

Клапан для жидких средств	
.....	8
Короткая программа.....	13

Л

Летнее/зимнее время	26
Льняное белье	
Стирка с кипячением.....	10

Н

Неисправности.....	33
Номер модели	2

О

Область применения	2
Обозначение модели	2
Окраска	16
Освещение барабана.....	9, 13
Откройте дверцу прибора	14
Открытие дверцы	9
открытие дверцы прибора.....	9
Автоматич.....	26
Во время процесса стирки	21
После окончания программы	
.....	21
Отсек моющего средства	8, 40
Извлечение	29
Очистка.....	29
Отсрочка старта.....	12

П

Паз аварийной разблокировки дверцы	8
Первый ввод в эксплуатацию	
.....	8
Перегородка для жидких средств	
.....	40
Послегарантийное обслуживание	
.....	51
Предварительная стирка	12
Прерывание	
Ввод программы.....	19
Выполняемая программа	19, 20
Прибор	
Утилизация	44
Проблемы.....	33
Программа	
Запуск	9, 17, 25
Изменение	19

Преждевременное прерывание	9	Фильтр посторонних предметов	8, 40
Прерывание.....	9, 21	Очистка.....	31
Программы стирки цветного белья.....	9, 11	Фоновая картинка.....	25
Запуск	17, 18		
р		ц	
Распределители моющего средства.....	15	Цветное белье	
Очистка.....	29	Программы стирки цветного белья	11
		Текстильные программы.....	11
с		ш	
Сбой в подаче электричества	32	Шерстяные ткани	
Серийный номер (SN).....	51	Шерсть	12
Символы	5	э	
Система экономии	42	Энергосберегающая стирка	
Сифон.....	8, 40	Отсрочка старта.....	12
Очистка.....	29	Энергоэффективность	
Скорость отжима.....	13, 42	есо 40-60.....	11, 12, 42
Увеличить/уменьшить	26		
Сливная емкость	40	я	
Сливной шланг.....	40	Язык	25
Служба поддержки и сервисного обслуживания.....	51	Яркость	25
СПВ: система поглощения вибраций	42		
Специальные программы.....	9		
Запуск	17, 25		
Спринт-программа	13		
Степень загрязнения.....	13		
Увеличить/уменьшить	26		
Стиральный порошок	15		
Стирка с кипячением	9, 10		
Запуск	17, 18		
т			
Текстильные программы			
Запуск	17		
Технические вопросы	51		
Тип.....	2		
у			
Указания по технике безопасности			
Общие	5		
Ускоренная стирка	9		
Sprint.....	13		
Отдельное полоскание.....	13, 19		
Отдельный отжим.....	13, 19		
Устранение неприятных запахов			
Индикатор гигиены.....	27		
Устройство аварийного открывания.....	40		
Утилизация	44		
ф			
Фавориты.....	9		
Запуск	24		

17 Для заметок

18 Служба поддержки и сервисного обслуживания



В главе «Устранение неисправностей» можно получить ценные указания по устранению мелких неисправностей. Таким образом, необходимость в вызове сервисного техника отпадает, и появляется возможность сэкономить на связанных с этим затратах.

Информация о гарантии, предоставляемая компанией V-ZUG, содержится на сайте www.vzug.com →Сервисное обслуживание

→Информация о гарантии. Просьба внимательно с ней ознакомиться.

Зарегистрировать свой прибор фирмы V-ZUG можно в интернете на сайте www.vzug.com →Сервисное обслуживание

→Регистрация гарантии. В случае возможных неполадок это позволит получить квалифицированную техническую поддержку в течение всего гарантийного срока. Для регистрации потребуется серийный номер (SN) и наименование прибора. Эти сведения находятся на заводской табличке прибора.

Информация о приборе:

SN: _____ Прибор: _____

Эта информация должна быть всегда под рукой в случае обращения в сервисную службу компании V-ZUG. Спасибо.

Заводская табличка

- ▶ Откройте сливную емкость.
 - Заводская табличка находится слева возле фильтра посторонних предметов.



Серийный номер (SN) можно запросить следующим образом:

- ▶ Удерживайте кнопку **▶▶|** в нажатом положении, пока на сенсорном экране не появится сообщение «Настройки – SN 11041 000123».

Заказ на ремонт



На сайте www.vzug.com→Сервисное обслуживание→Номер сервисной службы указан телефонный номер ближайшего к вам сервисного центра компании V-ZUG.

Технические вопросы, принадлежности, послегарантийное обслуживание

Сотрудники компании V-ZUG охотно помогут решить все организационные и технические вопросы, примут заказ на комплектующие и запасные части или проинформируют о новейших договорах на сервисное обслуживание.

Краткая инструкция

Вначале прочтите указания по технике безопасности, приведенные в данной инструкции.

- ▶ Включите прибор и откройте водопроводный кран.
- ▶ Нажмите кнопку . Дверца прибора откроется.
- ▶ Загрузите белье.
- ▶ Загрузите моющее средство в лоток.
- ▶ Выберите программу и дополнительные функции (при необходимости).
- ▶ Нажмите кнопку . Программа запустится.

После окончания программы

- ▶ Нажмите на кнопку  и выгрузите белье.
- ▶ Промойте распределителя моющих средств.
- ▶ Прикройте дверцу, не закрывая ее полностью.



1226755-02

