

MANUALE D'USO
MACCHINA DA CAFFÈ AUTOMATICA

IT

USER MANUAL
BEAN TO CUP COFFEE MACHINE

EN

MANUEL DE L'UTILISATEUR
MACHINE À CAFÉ AUTOMATIQUE

FR

GEBRAUCHSANLEITUNG
AUTOMATISCHE KAFFEEMASCHINE

DE

GEBRUIKSAANWIJZING
AUTOMATISCH KOFFIEZETAPPARAAT

NL

MANUAL DE USO
MÁQUINA DE CAFÉ AUTOMÁTICA

ES

MANUAL DE USO
MÁQUINA DE CAFÉ AUTOMÁTICA

PT

BRUKSANVISNING
AUTOMATISK KAFFEMASKIN

SV

РУКОВОДСТВО ПО ЭКСПЛУАТАЦИИ
АВТОМАТИЧЕСКАЯ КОФЕМАШИНА

RU

BRUGSANVISNING
AUTOMATISK KAFFEMASKINE

DA

INSTRUKCJA OBSŁUGI
AUTOMATYCZNY EKSPRES DO KAWY

PL

KÄYTTÖOHJE
AUTOMAATTINEN KAHVINKEITIN

FI

BRUKSANVISNING
AUTOMATISK KAFFEMASKIN

NO

كتيب الاستخدام
ماكينة تحضير القهوة

AR

smeg

Consigliamo di leggere attentamente questo manuale, che riporta tutte le indicazioni per mantenere inalterate le qualità estetiche e funzionali dell'apparecchio acquistato.

Per ulteriori informazioni sul prodotto: www.smeg.com

We advise you to read this manual carefully, as it contains all the instructions for managing the appliance's aesthetic and functional qualities.

For further information on the product: www.smeg.com

Nous conseillons de lire attentivement ce manuel, qui comprend toutes les indications pour maintenir inaltérées les qualités esthétiques et fonctionnelles de l'appareil acheté.

Pour obtenir des informations supplémentaires sur le produit : www.smeg.com

Wir empfehlen, diese Bedienungsanleitung, die sämtliche Anweisungen enthält, um das Aussehen und die Funktionsfähigkeit des Geräts zu erhalten, sorgfältig zu lesen.

Für weitere Informationen über das Produkt wird auf www.smeg.com verwiesen

We adviseren om deze handleiding aandachtig door te lezen. Ze bevat aanwijzingen die nodig zijn om de esthetische en functionele eigenschappen van het gekochte apparaat intact te houden.

Bezoek voor meer informatie over het product: www.smeg.com

Aconsejamos leer atentamente este manual que contienen todas las indicaciones para mantener inalterada la calidad estética y funcional del aparato adquirido.

Más información sobre el producto en: www.smeg.com

Aconselhamos que leia atentamente este manual, que refere todas as indicações para manter inalteradas as qualidades estéticas e funcionais do aparelho comprado.

Para mais informações sobre o produto: www.smeg.com

Vi rekommenderar att ni noga läser denna handbok som anger alla de nödvändiga anvisningarna för att bibehålla den inköpta apparatens utseende och funktioner.

För mer information om produkten: www.smeg.com

Мы рекомендуем вам внимательно прочитать данное руководство, в котором приводятся все указания, необходимые для поддержания неизменными эстетических и функциональных свойств приобретенного прибора.

Дополнительную информацию об изделии можно получить на сайте: www.smeg.com

Vi anbefaler, at du nøje læser denne vejledning, som indeholder alle anvisninger til at holde det købte apparat i perfekt funktionsmæssig og æstetisk stand.

For yderligere informationer om produktet: www.smeg.com

Zalecamy uważnie przeczytanie niniejszej instrukcji, która zawiera wszystkie wskazania dla utrzymania jakości estetyki i funkcjonalności zakupionego urządzenia.

Dalsze informacje dotyczące produktu znajdują się na stronie: www.smeg.com

Lue tämä käyttöopas huolellisesti. Ohjeita noudattamalla taataan laitteen oikeaoppinen ylläpito ja sen ominaisuuksien säilyvyys.

Tuotteeseen liittyvät lisätiedot löytyvät osoitteesta www.smeg.com

Vi anbefaler at du leser denne brukerveiledningen grundig, da den inneholder alle indikasjonjer for å bevare de estetiske og funksjonelle kvalitetene til produktet du har kjønt.

For ytterligere informasjon om produktet: www.smeg.com

نصح بقراءة هذا الكتيب بعناية حيث يضم جميع التعليمات التي تضمن الحفاظ على الخصائص الجمالية والوظيفية للمنتج الذي قمت بشرائه.
للمزيد من المعلومات عن المُنَجَّج برجاء زيارة www.smeg.com



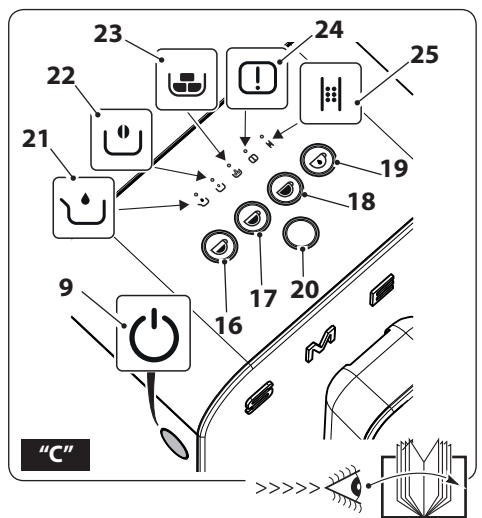
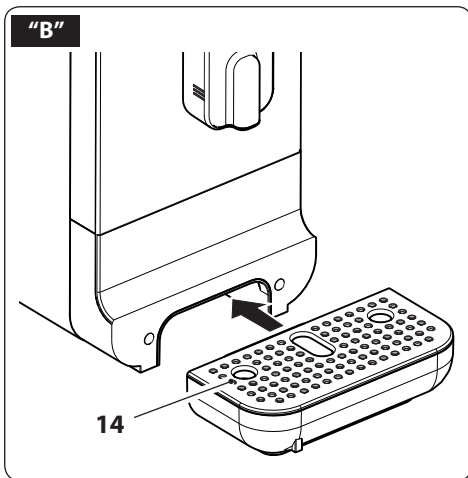
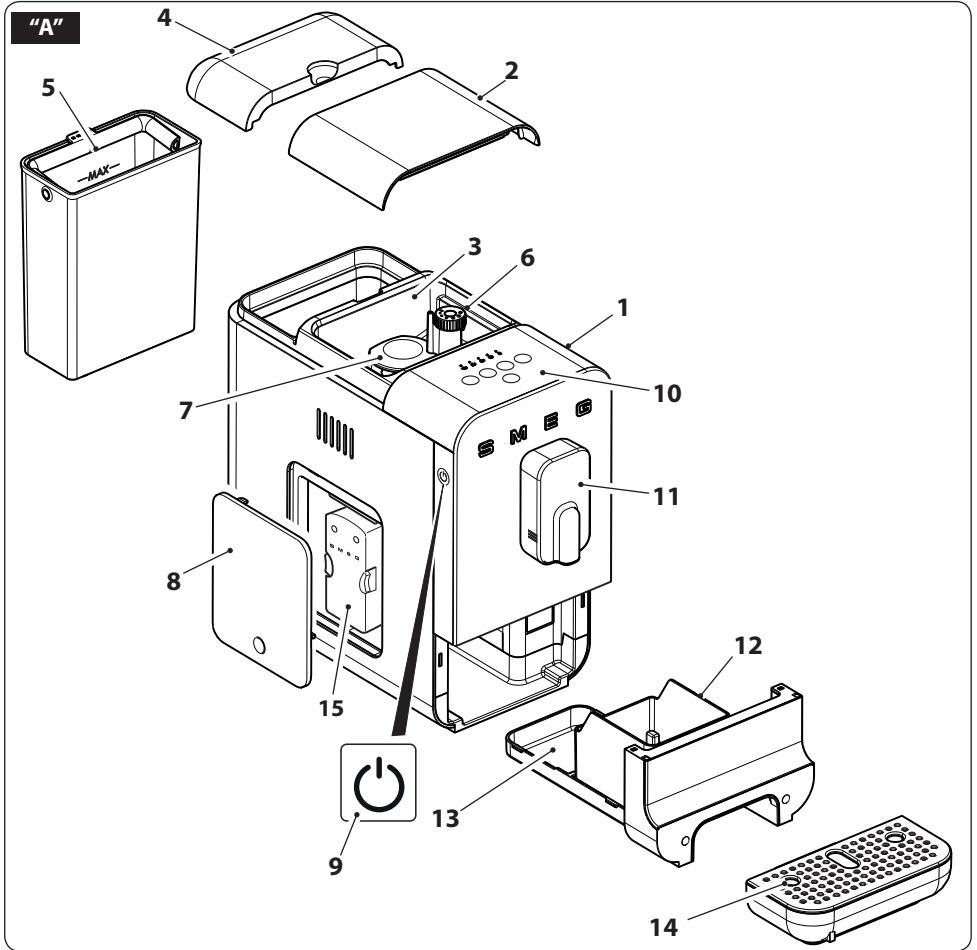

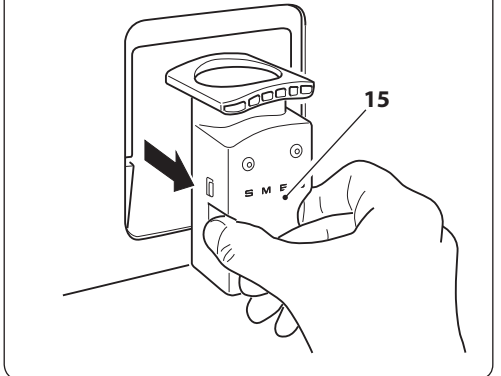
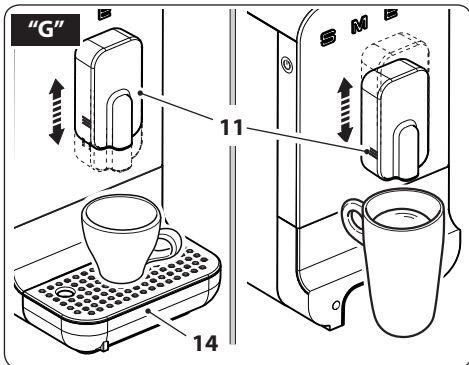
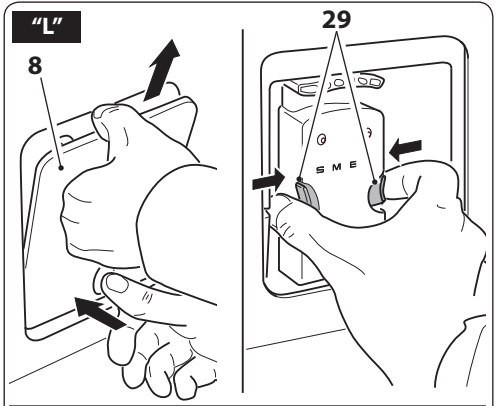
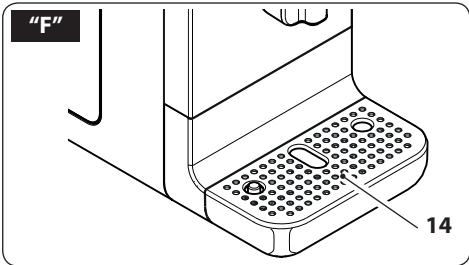
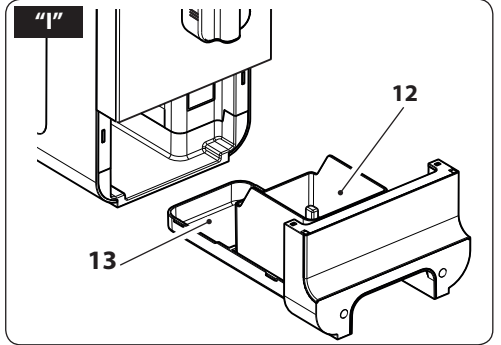
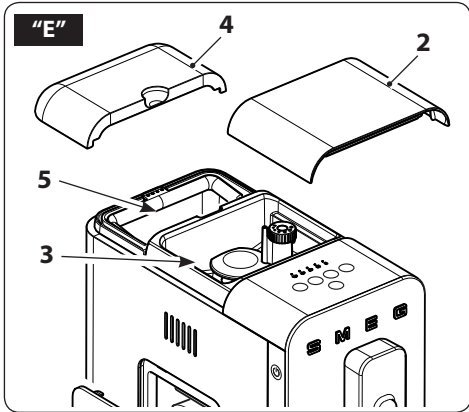
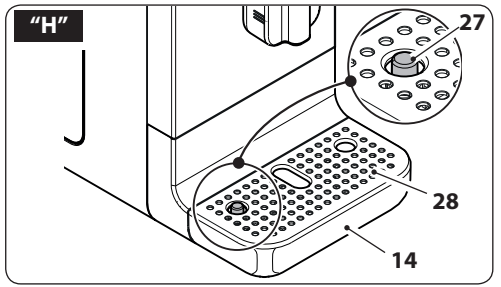
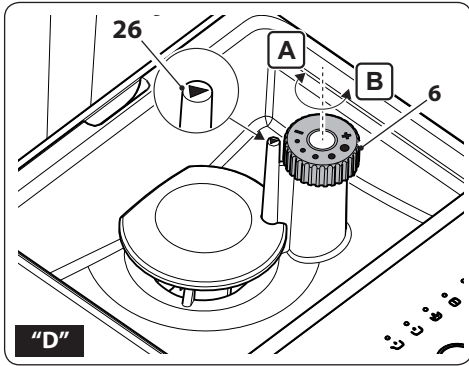

Informazioni importanti per l'utente / Important information for the user
Belangrijke informatie voor de gebruiker / Información importante para el usuario
Informações importantes para o utilizador / Viktig information för användaren
Важная информация для пользователя / Viktig information til brugeren
Ważne informacje dla użytkownika / Tärkeitä tietoja käyttäjälle
Viktig informasjon for brukere / معلومات هامة للمستخدم

⚠ Avvertenze / Instructions / Avertissements / Hinweise / Waarschuwingen / Advertencias / Advertências / Varningar / Меры предосторожности / Advarsler / Ostrzeżenia / Varoitus / Advarsler / تحذيرات

Informazioni generali su questo manuale d'uso, di sicurezza e per lo smaltimento finale / General information on this user manual, on safety and final disposal / Informations générales sur ce manuel d'utilisation, sur la sécurité et sur l'élimination définitive de l'appareil / Allgemeine Informationen zu dieser Gebrauchsanleitung, zur Sicherheit und die endgültige Entsorgung / Algemene informatie over deze handleiding, veiligheidsinstructies en uiteindelijke verwerking / Información general del manual relativa al uso, la seguridad y la eliminación final / Informações gerais sobre este manual do utilizador, segurança e para a eliminação final / Allmän information om denna bruksanvisning, om säkerhet och för slutligt bortscaffande / Общая информация о данном руководстве по эксплуатации, безопасности и окончательной утилизации / Generelle oplysninger om denne betjenings- og sikkerhedsvejledning samt endelig bortscaffelse / Ogólne informacje dotyczące użytkowania, bezpieczeństwa i utylizacji / Käyttöohjeita, turvallisuutta ja käytöstä poistoa koskevat yleistiedot / Generell informasjon om denne brukerveiledningen, sikkerhet og endelig kassering av produktet / معلومات عامة عن دليل استخدام هذا الجهاز وسلامة استخدامه وكيفية التخلص من الجهاز بشكل نهائي

📖 Descrizione / Description / Description / Beschreibung / Beschrijving / Descripción / Descrição / Beskrivning / Описание / Beskrivelse / Opis / Kuvaus / Beskrivelse / الوصف

Descrizione dell'apparecchio / Appliance description / Description de l'appareil / Beschreibung des Geräts / Omschrijving van het apparaat / Descripción del aparato / Descrição do aparelho / Beskrivning av apparaten / Описание прибора / Beskrivelse af apparatet / Opis urządzenia / Laitteen kuvaus / Beskrivelse av apparatet / وصف الجهاز

👉 Use / Use / Utilisation / Gebrauch / Gebruik / Uso / Utilização / Användning / Использование / Anvendelse / Użytkowanie / Käyttö / Bruk / الاستعمال

Informazioni sull'uso dell'apparecchio / Information on using your appliance / Informations sur l'utilisation de l'appareil / Informationen zum Gebrauch des Geräts / Informatie over het gebruik van het apparaat / Información sobre el uso del aparato / Informações sobre a utilização do aparelho / Information om användning av apparaten / Информация об использовании прибора / Oplysninger om brug af apparatet / Informacje dotyczące użytkowania urządzenia / Laitteistoa koskevat käyttöohjeet / Informasjon om bruken av apparatet / معلومات عن استخدام الجهاز

🧼 Pulizia e manutenzione / Cleaning and care / Nettoyage et entretien / Reinigung und Wartung / Reiniging en onderhoud / Limpieza y mantenimiento / Limpeza e manutenção / Rengöring och underhåll / Чистка и техническое обслуживание / Rengøring og vedligeholdelse / Czyszczenie i konserwacja / Puhdistus ja hoito / Rengjøring og vedlikehold / التنظيف والصيانة

Informazioni per la corretta pulizia e manutenzione dell'apparecchio / Information for proper cleaning and maintenance of the appliance / Informations pour un nettoyage et un entretien corrects de l'appareil / Informationen zur ordnungsgemäßen Reinigung und Wartung des Geräts / Informatie voor de juiste wijze van reiniging en onderhoud van het apparaat / Información sobre la limpieza y el mantenimiento correctos del aparato / Informações para a limpeza e manutenção corretas do aparelho / Information för korrekt rengöring och underhåll av apparaten / Информация по корректной очистке и техобслуживанию прибора / Oplysninger om korrekt rengøring og vedligeholdelse af apparatet / Informacje dotyczące prawidłowego czyszczenia i konserwacji urządzenia / Laitteiston oikeaa puhdistusta ja huoltoa koskevat tiedot / Informasjon for korrekt rengjøring og vedlikehold av apparatet / معلومات لتنظيف وصيانة الجهاز بشكل صحيح

⚠ Avvertenza di sicurezza / Safety instructions / Consignes de sécurité / Sicherheitshinweise / Veiligheidswaarschuwingen / Advertencia de seguridad / Advertências de segurança / Säkerhetsvarning / Предупреждение о безопасности / Sikkerhedsanvisninger / Ostrzeżenia dotyczące bezpieczeństwa / Turvallisuu-teen liittyvät varoitukset / Sikkerhetsadvarsler / تحذير السلامة

📄 Informazione / Information / Information / Information / Informatie / Información / Informação / Information / Информация / Information / Informacja / Tietoa / Informasjon / معلومات

📝 Suggerimento / Advice / Conseil / Empfehlungen / Aanbeveling / Sugerencia / Sugestões / Råd / Рекомендация / Forslag / Porada / Neuvo / Forslag / اقتراحات

Gentile Cliente,

La ringraziamo vivamente per aver acquistato la macchina per caffè della linea Smeg.

Scegliendo un nostro prodotto, Lei ha optato per soluzioni in cui la ricerca estetica e una progettazione tecnica innovativa offrono oggetti unici che diventano elementi d'arredo.

Un elettrodomestico Smeg, infatti, si coordina sempre perfettamente con altri prodotti in gamma e, nel contempo, può costituire un oggetto di design per la cucina.

Augurandole di apprezzare appieno le funzionalità del Suo elettrodomestico, Le porgiamo i nostri più cordiali saluti.

SMEG S.p.A.

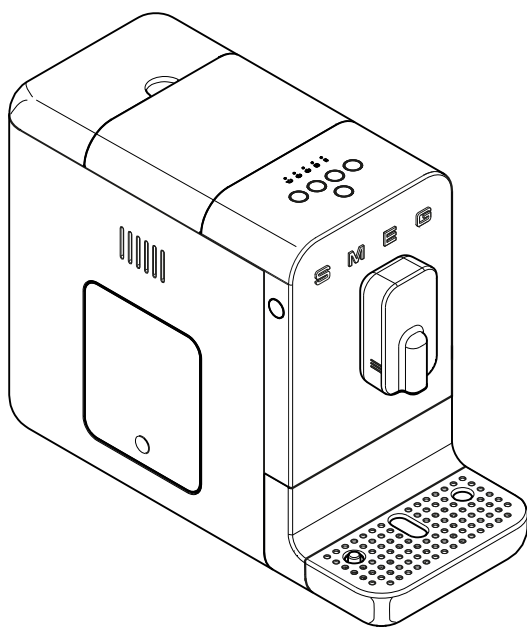

Modello BCC01
Macchina da caffè automatica



Salvaguardie Importanti

SICUREZZA

Avvertenze fondamentali per la sicurezza.



Conservare accuratamente queste istruzioni. Qualora l'apparecchio venisse ceduto ad altre persone, consegnare loro anche queste istruzioni per l'uso.

Pericolo di Folgorazione, poiché l'apparecchio funziona a corrente elettrica, è necessario attenersi alle seguenti avvertenze di sicurezza:

- Non toccare la spina con le mani bagnate.
- Assicurarsi che la presa di corrente utilizzata sia sempre liberamente accessibile, perché solo così si potrà staccare la spina all'occorrenza.
- Se si vuole staccare la spina dalla presa, afferrare direttamente la spina. Non staccare la spina dalla presa di corrente tirandone il cavo o con le mani bagnate.
- In caso di guasti all'apparecchio, non tentare di ripararli. Spegnerne l'apparecchio, staccare la spina dalla presa e rivolgersi all'Assistenza Tecnica Smeg.
- In caso di danni alla spina o al cavo di alimentazione, farli sostituire esclusivamente dall'Assistenza Tecnica, in modo da prevenire ogni rischio.
- Non immergere l'apparecchio, il cavo di alimentazione, la spina in acqua o qualsiasi altro liquido.
- Attenzione: Pericolo di lesioni! L'uso improprio dell'apparecchio può causare lesioni. Prima della pulizia scollegare la spina.

- Non fare pendere il cavo di alimentazione dall'orlo del tavolo o altro piano, né farlo entrare in contatto con superfici calde.

Pericolo di soffocamento dovuto agli imballi di plastica, conservare il materiale dell'imballaggio (sacchetti di plastica, polistirolo espanso) fuori dalla portata dei bambini.

- Non posizionare l'apparecchio sopra o in prossimità di fornelli elettrici o a gas, o in un forno riscaldato.
- Non lavare l'apparecchio in lavastoviglie.

Collegamento dell'apparecchio

Attenzione! Assicurarsi che la tensione e la frequenza della rete elettrica corrisponda a quella indicata nella targa dati sul fondo dell'apparecchio.

Collegare l'apparecchio solo ad una presa di corrente installata a regola d'arte avente una portata minima di 10A e dotata di efficiente messa a terra.

In caso di incompatibilità tra la presa e la spina dell'apparecchio, fare sostituire la presa con un'altra di tipo adatto, da personale qualificato.

Al fine di evitare un pericolo dovuto al ripristino involontario del disgiuntore termico, questo apparecchio non deve essere alimentato tramite un dispositivo di commutazione esterno, come un timer, o collegato a un circuito che viene regolarmente acceso e spento dall'utenza.

- Non utilizzare un adattatore.
- Non utilizzare una prolunga.
- Non versare liquidi sulla spina di corrente e sulla base di alimentazione.

L'inosservanza di queste avvertenze può provocare la morte, un incendio o la folgorazione.



- Tenere l'apparecchio fuori dalla portata dei bambini di età inferiore di 8 anni.
- I bambini non devono giocare con l'apparecchio.
- L'uso di questo apparecchio è consentito a persone (incluso i bambini di almeno 8 anni) dalle ridotte capacità fisiche, sensoriali o mentali solo se sono sotto il controllo di adulti o sono stati istruiti sull'uso sicuro dell'apparecchio e hanno compreso i pericoli connessi al suo utilizzo.
- I lavori di pulizia o manutenzione possono essere eseguiti da bambini che abbiano compiuto almeno 8 anni, esclusivamente sotto la sorveglianza di un adulto.
- Scollegare l'apparecchio dalla presa di corrente prima di tutte le operazioni di montaggio, smontaggio e pulizia.

Pericolo di ustioni

- Lasciare raffreddare l'apparecchio prima di effettuare la pulizia.
- La macchina da caffè genera calore e produce acqua calda durante il funzionamento. Evitare il contatto con l'acqua bollente.

Uso conforme alla destinazione

- Utilizzare l'apparecchio solo al chiuso e a un'altitudine massima di 2000 metri.
- Utilizzare il dispositivo solo per preparare bevande a base di caffè a partire dalla macinatura di chicchi di caffè o per erogare acqua calda. Altri utilizzi sono impropri.
- Inserire solo acqua nell'apposito serbatoio. Utilizzare acqua fresca e pulita.
- Utilizzare esclusivamente parti di ricambio originali del produttore. L'uso di parti di

ricambio non consigliato dal produttore potrebbe provocare incendi, scosse elettriche o lesioni alle persone.

- L'apparecchio è destinato a essere utilizzato in applicazioni domestiche e simili, quali:
 - nella zona cucina per il personale in negozi, negli uffici e in altri ambienti lavorativi;
 - nei bed and breakfast e agriturismo;
 - da clienti in alberghi, motel e ambienti residenziali.
- Altri utilizzi, come in ristoranti, bar e caffetterie, sono impropri.

Inoltre:

- Non riempire il contenitore dell'acqua oltre il limite massimo indicato.
- Non utilizzare senza acqua nel serbatoio o senza serbatoio.
- Utilizzare solo chicchi di caffè per ottenere la polvere, non inserire caffè già macinato nel serbatoio per i chicchi di caffè.
- Non inserire l'apparecchio in un mobile chiuso (tipo incasso).

Attenzione: Per la pulizia delle superfici che vengono a contatto con gli alimenti rispettare le indicazioni speciali sulla pulizia riportate nelle istruzioni.

Responsabilità del costruttore

Il costruttore declina ogni responsabilità per danni subiti da persone e cose causati da:

- uso dell'apparecchio diverso da quello previsto;
- mancanza di lettura del manuale d'uso;
- manomissione anche di una singola parte dell'apparecchio;
- utilizzo di ricambi non originali;
- inosservanza delle avvertenze di sicurezza.



SMALTIMENTO

Gli apparecchi elettrici non devono essere smaltiti assieme ai rifiuti domestici. Gli apparecchi che recano questo simbolo



sono soggetti alla Direttiva europea 2012/19/UE. Tutti gli apparecchi elettrici ed elettronici dismessi devono essere smaltiti separatamente dai rifiuti domestici, conferendoli agli appositi centri previsti dallo Stato. Smaltendo correttamente l'apparecchio dismesso, si eviteranno danni all'ambiente e rischi per la salute delle persone. Per ulteriori informazioni sullo smaltimento dell'apparecchio dismesso rivolgersi all'Amministrazione comunale, all'Ufficio smaltimento o al negozio dove è stato acquistato l'apparecchio.

DESCRIZIONE APPARECCHIO (Fig. A)

- 1 Corpo macchina.
- 2 Coperchio contenitore chicchi caffè.
- 3 Contenitore chicchi caffè.
- 4 Coperchio serbatoio acqua.
- 5 Serbatoio acqua (1,4 l).
- 6 Manopola selezione grado di macinatura.
- 7 Protezione macine.
- 8 Sportello accesso gruppo infusore.
- 9 Pulsante ON/OFF.
- 10 Pannello comandi.
- 11 Erogatore caffè regolabile in altezza.
- 12 Contenitore fondi caffè.
- 13 Vaschetta raccogliocce interna.
- 14 Vaschetta raccogliocce esterna con indicatore di livello.
- 15 Gruppo infusore.

TARGHETTA DI IDENTIFICAZIONE

La targhetta di identificazione riporta i dati tecnici, il numero di matricola e la marcatura. La targhetta di identificazione non deve mai essere rimossa.

PRIMA DEL PRIMO UTILIZZO (Fig. A)

- Disimballare con cura l'apparecchio e rimuovere tutti i materiali di imballaggio.
- Risciacquare con acqua tiepida i componenti smontabili, quali: serbatoio acqua (5) coperchi (2,4), sportello (8) contenitore fondi (12) vaschette raccogliocce (13,14) e gruppo infusore (15).



Prima dell'utilizzo verificare che tutti i componenti siano integri e non presentino fessurazioni.

MONTAGGIO COMPONENTI (Fig. B)

- Posizionare la macchina su una superficie piana e fissare la vaschetta raccogliocce (14).
- Collegare il cavo di alimentazione elettrica sulla presa posta sulla parte posteriore della macchina e l'altra estremità ad una presa di corrente.

DESCRIZIONE COMANDI E ALLARMI (Fig. A-C-D)



Tasto ON/OFF (9)

Premendo il tasto si fornisce o si toglie tensione alla macchina.



Tasto cambio programma di erogazione (20)

Il prodotto è dotato di 8 funzioni, accessibili attraverso due menù, *menù Primario* e *Menù Secondario*.



Premendo questo tasto è possibile variare il menù di erogazione da "Primario" a "Secondario" e viceversa.

Primario	Led tasti colore bianco
 16	Caffè Ristretto
 17	Caffè Espresso
 18	Caffè
 19	Acqua calda
Secondario	Led tasti colore arancio
 16	Caffè Ristretto Light
 17	Caffè Espresso Light
 18	Caffè Lungo
 19	Americano

Allarme serbatoio acqua vuoto (21)

Il relativo led si illumina lampeggiando quando il serbatoio (5) è assente, oppure quando l'acqua al suo interno è mancante o a un livello insufficiente. Inserire il serbatoio o riempirlo di acqua.

Allarme mancanza caffè (22)

Il relativo led si illumina fisso indicando che i chicchi di caffè presenti nel contenitore (3) hanno raggiunto il livello minimo oppure sono assenti. Riempire il contenitore di chicchi di caffè.

Allarme contenitore fondi caffè (23)

Led illuminato fisso:

Contenitore fondi caffè pieno (12); svuotare il contenitore.

Led lampeggiante:

Contenitore fondi caffè (12) o vaschetta raccogliocce interna (13) mancante o non correttamente montata; la macchina è bloccata fino al corretto montaggio delle componenti.

Allarme infusore (24)

Led illuminato fisso:

Gruppo infusore mancante o non correttamente inserito; la macchina è bloccata fino al corretto montaggio del gruppo infusore (15).

Led lampeggiante:

Sportello (8) accesso gruppo infusore non correttamente montato; la macchina è bloccata fino al corretto montaggio dello sportello (8).

Allarme decalcificazione (25)

Led illuminato fisso:

Indica che è altamente consigliato effettuare un ciclo di decalcificazione.

Led lampeggiante:

La macchina è bloccata in tutte le sue funzioni, è obbligatorio effettuare un ciclo di decalcificazione per ripristinare il funzionamento della macchina.

Manopola regolazione macinatura (6) (Fig. D)

L'apparecchio è dotato di una manopola (6) che permette di regolare la grana di macinatura del caffè consono ai propri utilizzi: Ruotando la manopola (6) in senso orario "A" si aumenta la grana di macinatura; ruotando la manopola (6) in senso antiorario "B" si diminuisce la grana di macinatura e il caffè macinato risulterà più fine (Fig.D).

Ruotare la manopola (6) e fare corrispondere



Uso

l'indicatore (26) con il livello di macinatura desiderato.



La regolazione della grana di macinatura deve essere eseguita quando la macina è in funzione o al primo utilizzo quando il contenitore chicchi è completamente vuoto; ruotare la manopola (6) con macina ferma e chicchi al suo interno potrebbe danneggiare il gruppo di macinatura.

USO (Fig. E-F-G-H)

- Sollevare il coperchio (4) e introdurre acqua fredda nel serbatoio (5) avendo cura di non superare il livello 'Max' indicato, quindi rimontare il coperchio (4).
- Sollevare il coperchio (2) e introdurre caffè in chicchi nel contenitore (3).
- Controllare che la vaschetta (14) raccogliogocce sia correttamente posizionata.
- Premere il tasto (9) , la macchina inizia la fase di riscaldamento e i tasti si illuminano lampeggiando in sequenza.

Al termine del riscaldamento viene effettuato un ciclo di autopulizia dei circuiti interni e, una volta terminato il ciclo, la macchina è pronta per essere utilizzata.



Al primo utilizzo si consiglia di effettuare almeno un caffè per effettuare un rodaggio completo di tutti i circuiti.



Dopo 20 minuti di inutilizzo la macchina si spegne. Se ha effettuato almeno un caffè esegue un ciclo di autopulizia. Premere il tasto (9) per accendere la macchina.

Cambio programma di erogazione

La macchina ha in memoria due menù di erogazione: **Primario** e **Secondario**. Per passare da un programma all'altro premere il tasto (20) .

Nel menù **Primario** tutti i pulsanti sono illuminati di colore bianco, nel menù **Secondario**, tutti i tasti sono illuminati di arancio.

Per le funzioni specifiche di ogni menù si faccia riferimento al paragrafo "**DESCRIZIONE COMANDI E ALLARMI**".



Spegnendo la macchina l'impostazione del menù di erogazione **Primario** o **Secondario** rimane in memoria al successivo riavvio.

Erogazione di una bevanda

- È possibile regolare la posizione dell'erogatore (11) in funzione della tazza utilizzata. Per tazze molto alte è possibile rimuovere la vaschetta raccogliogocce (14).
- Posizionare una tazzina o tazza grande sotto all'erogatore.
- Premere il tasto relativo alla funzione desiderata. Per ogni funzione selezionata la preparazione termina automaticamente. Per le bevande specifiche si faccia riferimento al paragrafo "**DESCRIZIONE COMANDI E ALLARMI**".
- Al termine dell'erogazione tutti i tasti si illuminano fissi.



L'erogazione può essere interrotta in qualsiasi momento premendo nuovamente il tasto erogazione.



Ricordarsi di rimontare la vaschetta (14) al termine di qualsiasi erogazione.



È del tutto normale che dopo una prolungata inattività della macchina (pause superiori a 20 min) i primi caffè non risultino alla giusta temperatura. I consigli per ottenere da subito un caffè caldo sono riportati nella sezione "Cosa fare se..."

Personalizzazione della quantità

È possibile personalizzare, per ogni tipo di erogazione, la quantità di caffè o di acqua erogata.

- Posizionare una tazzina o tazza grande sotto all'erogatore.
- Premere per almeno 3 secondi, uno dei tasti relativo alla bevanda da erogare. Il tasto selezionato si illumina lampeggiando; la macchina emette un doppio suono a segnalare la modifica del programma preimpostato.
- Al raggiungimento della quantità desiderata fermare l'erogazione premendo nuovamente il tasto; un segnale acustico indica la memorizzazione della quantità.





Personalizzazione della quantità di erogazione della bevanda Americano: la bevanda prevede l'erogazione di caffè espresso seguita dall'erogazione di acqua calda. Per personalizzare questa bevanda è necessario procedere come per le altre bevande e arrestare sia l'erogazione del caffè che, a seguire, quella dell'acqua calda.



Eventuale personalizzazione delle bevande rimane salvata per future erogazioni.



Per ripristinare le impostazioni originali del costruttore premere i tasti (9)  e (20)  contemporaneamente per almeno 3 secondi. La macchina emette un suono singolo a segnalare il ripristino delle impostazioni di fabbrica.



Spegnimento della macchina

- Verificare che la vaschetta raccogli gocce (14) sia posizionata correttamente.
- Se non è presente acqua la macchina rimane in posizione risciacquo fino a quando non viene riempito il serbatoio.
- Premere il tasto (9) , i tasti (16), (17), (18), (19) si illuminano lampeggiando in sequenza e la macchina, se ha erogato almeno un caffè, effettua un ciclo di autopulizia. Finito il ciclo di autopulizia la macchina si spegne.

IMPOSTAZIONI MACCHINA (Fig. C-G)

Tramite un menù di programmazione è possibile impostare la durezza dell'acqua e le segnalazioni acustiche.

Attivazione/disattivazione delle segnalazioni acustiche

Le segnalazioni acustiche possono essere disabilitate / abilitate tenendo premuti per tre secondi i tasti (17)  e (20)  ; il tasto (17)  lampeggia tre volte indicando la memorizzazione dell'impostazione.





Impostazione della durezza dell'acqua

Per accedere alla programmazione della durezza dell'acqua premere contemporaneamente per almeno 3 secondi





Uso / Pulizia e manutenzione



i tasti (16)  e (20) , i led (21) , (22) , (23)  si illuminano lampeggiando.

- Scegliere la durezza dell'acqua, facendo riferimento alla tabella sottostante, premendo il tasto (16) , il led relativo alla durezza selezionata si illumina fisso, gli altri si spengono.

Led	Durezza
 21	Leggera
 22	Media
 23	Dura

- Per memorizzare la durezza scelta premere contemporaneamente per almeno 3 secondi i tasti (16)  e (20)  oppure non premere nessun tasto per 15 secondi.



Per prolungare il funzionamento della macchina e preservare l'aroma e il gusto del caffè, è consigliato utilizzare il Filtro Addolcitore Smeg (opzionale, non in dotazione). Per l'installazione e il funzionamento seguire le istruzioni che accompagnano l'accessorio. Una volta installato, impostare il livello di durezza dell'acqua su 'leggera' seguendo le indicazioni al paragrafo precedente.

PULIZIA E MANUTENZIONE (Fig. C-E-G-H-I-L)

Risciacquo manuale

- Accertarsi che sia selezionato il programma **Primario** con tasti (16), (17), (18), (19) illuminati di bianco.
- Con macchina pronta per erogare e vaschetta raccogliocce montata, premere contemporaneamente i tasti (20) 

e (19)  per almeno 3 secondi: la macchina procederà a un risciacquo del circuito caffè (erogatore caffè 11).

- Al termine del ciclo di lavaggio i tasti si illuminano fissi.

Pulizia del corpo macchina

Per una buona conservazione delle superfici esterne occorre pulirle regolarmente al termine di ogni utilizzo, dopo averle lasciate raffreddare. Pulire con un panno morbido umido di acqua.



Non immergere mai il corpo macchina (1) in acqua o altri liquidi.



Lasciare raffreddare la macchina prima di procedere alle operazioni di pulizia.

Pulizia della vaschetta raccogliocce esterna (14)

La vaschetta raccogliocce (14) è provvista di un galleggiante di colore rosso (27) che sporge dalla griglia poggiategge appena si supera il livello massimo di liquido.

- Rimuovere la vaschetta (14) e la griglia poggiategge (28) e svuotarla.
- Pulire la vaschetta (14) e la griglia (28) in acqua corrente con detersivo per piatti neutro.
- Asciugare i componenti e rimontare in macchina.

Pulizia contenitore fondi caffè (12) e vaschetta interna (13)



Svuotare il contenitore dei fondi di caffè sempre con l'apparecchio acceso. Solo in questo modo il contatore dei fondi di caffè viene riazzerato.



- Rimuovere la vaschetta (14).
- Rimuovere il contenitore fondi (12) con relativa vaschetta (13) tirandolo verso l'esterno.
- Svuotare i fondi del caffè dal contenitore (12).
- Pulire il contenitore (12) e la vaschetta (13) in acqua corrente con detersivo per piatti neutro.
- Asciugare i componenti e rimontare in macchina.



Si consiglia una pulizia quotidiana del contenitore fondi caffè e della vaschetta interna.

Pulizia serbatoio acqua (5)

- Rimuovere il coperchio (4) e rimuovere dalla macchina il serbatoio (5) tramite l'apposita maniglia.
- Pulire il serbatoio (5) e in acqua corrente con detersivo per piatti neutro e rimontarlo in macchina.

Pulizia gruppo infusore (15)



Prima di effettuare questa operazione di pulizia, disinserire SEMPRE la spina dalla presa di corrente.

- Premere nella parte inferiore lo sportello (8) fino a sganciarlo quindi sfilarlo dalla parte superiore.
- Premere le due mollette di sgancio (29) poste ai lati dell'infusore (15) e rimuoverlo dalla macchina (Fig.4).
- Lavare il gruppo infusore (15) con acqua corrente, asciugarlo e rimontarlo in macchina accertandosi del corretto posizionamento.
- Rimontare lo sportello di servizio (8) accertandosi che sia correttamente posizionato.



Non lavare il gruppo infusore in lavastoviglie per non danneggiarlo in modo permanente.







Decalcificazione

La macchina da caffè segnala quando è necessario effettuare un ciclo di decalcificazione in base alla durezza dell'acqua impostata (Per l'impostazione della durezza dell'acqua si veda il paragrafo "Impostazioni Macchina").

Se il led (25)  si illumina fisso, significa che è necessario un ciclo di decalcificazione, per non alterare il gusto del caffè e danneggiare la macchina. Si potrà tuttavia continuare ad erogare caffè e ulteriori bevande per un numero limitato di cicli.



Se il led (25)  lampeggia, significa che è obbligatorio procedere a un ciclo di decalcificazione per procedere a ulteriori erogazioni di bevande.

Per effettuare un ciclo di decalcificazione procedere come segue:

- Posizionare un contenitore avente la capacità di almeno 1,4 l sotto l'erogatore (11).
- Accertarsi che sia selezionato il programma **Primario** con tasti illuminati di bianco.
- Riempire il serbatoio (5), fino al livello "MAX", con una soluzione di acqua e decalcificante nelle dosi consigliate dal produttore.
- Con macchina pronta per erogare premere contemporaneamente i tasti (20)  e (18)  per almeno 3 secondi, il tasto (18)  lampeggia di colore arancione e il led (25)  si illumina fisso per tutta la durata del ciclo di decalcificazione, che durerà alcuni minuti.
- Il ciclo di decalcificazione finisce quando la soluzione contenuta nel serbatoio (5) è finita, il tasto (18)  e il led (21)  e (25)  si illuminano fissi.



Pulizia e manutenzione

- Nel corso del ciclo di decalcificazione, la macchina effettuerà alcune pause per consentire al decalcificante di agire efficacemente. Attendere il termine del ciclo
- Versare nel serbatoio (5), fino al livello "MAX", acqua pulita per effettuare il ciclo di risciaquo, quindi premere il tasto (18)  per avviare il ciclo di risciaquo, il tasto (18)  lampeggia e il led (25)  si illumina fisso per tutta la durata del ciclo di lavaggio.
- Quando il serbatoio (5) è vuoto il ciclo di risciaquo è finito.
- I tasti si illuminano di bianco.



Se alla fine della decalcificazione il led (25)  rimane illuminato fisso, ciò indica che è necessario effettuare un nuovo ciclo di decalcificazione in quanto la quantità di soluzione decalcificante che è stata utilizzata era insufficiente per una completa pulizia.



Qualsiasi altra manutenzione deve essere eseguita da un rappresentante dell'assistenza autorizzato.





- La pompa continua a funzionare, anche ad intermittenza, per svuotare anche i circuiti interni dell'acqua.
- Al termine della procedura la macchina si spegne.







La procedura svuota sistema richiede diversi minuti e cicli on-off. Non spegnere la macchina fino al termine della procedura completa.

Procedura " Svuota sistema "

La procedura 'Svuota sistema' viene raccomandata prima di lunghi periodi di mancato utilizzo e prima di consultare un responsabile della manutenzione.

- Attivare la procedura tenendo premuto contemporaneamente il tasto (16)  e il tasto (19)  per tre secondi, il tasto (17)  e il tasto (19)  lampeggiano contemporaneamente.
- L'intera quantità di acqua presente nel serbatoio viene scaricata attraverso il circuito caffè.

Cosa Fare se.....

Problema	Possibili cause	Soluzione
L'apparecchio non funziona.	Spina non inserita.	Inserire la spina.
	Tasto ON/OFF non premuto.	Premere il tasto per avviare la macchina.
	Allarme decalcificazione inserito (led 25  lampeggia).	Effettuare un ciclo di decalcificazione.
	Allarme contenitore fondi pieno (led 23 ).	Svuotare il contenitore fondi.
L'apparecchio non funziona.	Allarme infusore mancante o non correttamente montato (led 24 ).	Verificare che l'infusore e il relativo sportello siano correttamente montati.
	Allarme serbatoio vuoto o mancante (led 21 ).	Assicurarsi che il serbatoio sia correttamente inserito o riempirlo con acqua.
La macchina si ferma durante l'erogazione.	Allarme mancanza caffè (led 22 ).	Versare del caffè a chicchi nel relativo contenitore.
	Serbatoio non inserito o vuoto.	Assicurarsi che il serbatoio sia correttamente inserito o riempirlo con acqua.
Il caffè esce lentamente dall'erogatore.	Caffè macinato troppo fine.	Aumentare la grana del caffè tramite la relativa manopola. Attenzione: regolare la macina solo quando la macina è in funzione per non danneggiare il gruppo di macinatura.
	Beccuccio erogatore intasato.	Pulire il beccuccio erogatore.
Il caffè esce troppo velocemente dall'erogatore.	Caffè macinato troppo grosso.	Diminuire la grana del caffè tramite la relativa manopola.
	Macine usurate.	Contattare un centro di assistenza autorizzato.
Il caffè non è caldo.	Inattività della macchina per un tempo prolungato.	Utilizzando la stessa tazza in cui si preparerà il caffè, erogare acqua calda in modo da scaldare la tazza.

Problema	Possibili cause	Soluzione
Cassetto bloccato.	Uso scorretto della macchina.	Controllare spie o spegnere e accendere la macchina.
Tutti i pulsanti lampeggiano simultaneamente.	Errore circuito interno acqua.	Assicurarsi che ci sia acqua nella tanica e attendere il reset del circuito. Se il problema persiste, contattare il servizio di assistenza.



Nel caso il problema non sia stato risolto o per altre tipologie di guasti, contattare il servizio assistenza di zona.

Dear Customer,

Thank you very much for purchasing the Smeg Line coffee machine.

By choosing our product, You have opted for a solution in which aesthetics and innovative technical design offer unique objects, which become part of the furnishings.

In fact, a Smeg household appliance always co-ordinates perfectly with other products in the range and, at the same time, can become a design object for the kitchen.

We hope You fully appreciate the functionalities of Your appliance.

Best regards.

SMEG S.p.A.

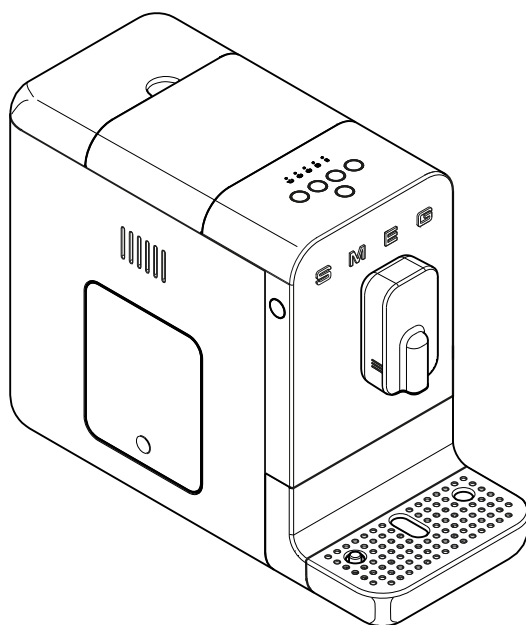

Model BCC01
Bean to cup Coffee machine



Important Safeguards

SAFETY

Essential safety recommendations.



Keep these instructions carefully. Whenever the appliance is transferred to other persons, they must also be given these user instructions.

Danger of Electrocutation, since the appliance operates on electric current, it is necessary to comply with the following safety warnings:

- Do not touch the plug with wet hands.
- Make sure that the power outlet used is always freely accessible, because only in this way can it be unplugged when necessary.
- If you want to remove the plug from the socket, grasp the plug directly. Do not remove the plug from the socket by pulling on the cable or with wet hands.
- If the appliance should break down, do not attempt to repair it. Switch the appliance off, remove the plug from the power outlet and contact the Smeg Technical After-sales centre.
- If the plug or power supply cable are damaged, have them replaced exclusively by the Technical After-sales centre, so as to prevent all risks.
- Do not immerse the appliance, the power cord, the plug in water or any other liquid.
- Warning: Danger of injury! Improper use of the appliance can cause injury. Before cleaning, disconnect the plug.
- Do not allow the power supply cable to dangle over the edge of the table or other surface or to come into contact with hot surfaces.

Choking hazard due to plastic packaging, keep the packaging material (plastic bags, expanded polystyrene) out of the reach of children.

- Do not position the appliance on or in proximity of electric or gas cookers, or in a heated oven.
- Do not wash the appliance in the dishwasher.

Connecting the appliance

Warning! Make sure that the mains voltage and the frequency correspond with those indicated on the data plate on the bottom of the appliance.

Only connect the appliance to a current outlet installed perfectly with minimum capacity of 10A and with an efficient earth.

If the plug and power outlet are incompatible, have the power outlet replaced with a suitable type by qualified staff.

In order to avoid a hazard due to inadvertent resetting of the thermal cut-out, this appliance must not be supplied through an external switching device, such as a timer, or connected to a circuit that is regularly switched on and off by the utility.

- Do not use an adapter.
- Do not use an extension cord.
- Do not spill liquid on the power plug and on the power base.

Failure to observe these warnings can result in death, fire or electric shock.

- Keep the appliance out of the reach of children under the age of 8.
- Children must not play with the appliance.
- The use of this appliance is allowed to people (including children of at least 8 years) with reduced physical, sensory or mental abilities only if they are under the control of adults or have been instructed on the safe use of the appliance and have understood the dangers



associated with its use.

- Cleaning or maintenance work can be carried out by children who are at least 8 years old, only under the supervision of an adult.
- Disconnect the appliance from the power outlet before all assembly, disassembly and cleaning operations.

Danger of burns

- Allow the appliance to cool down before cleaning.
- The coffee machine generates heat and produces hot water when running. Avoid contact with boiling water.

Use compliant with destination

- Only use the appliance indoors and at a maximum altitude of 2000 meters.
- Use the device only to prepare coffee-based drinks from grinding coffee beans or to dispense hot water. Other uses are improper.
- Only insert water into the appropriate tank. Use fresh, clean water.
- Use only original spare parts from the manufacturer. The use of spare parts not recommended by the manufacturer could cause fire, electric shock or personal injury.
- The appliance is intended for household and similar use, such as:
 - in the kitchen area for the staff of shops, offices and other work environments;
 - in bed and breakfast and agritourism accommodation;
 - by guests at hotels and motels, and in residential environments.
- Other uses, in restaurants, bars and cafes for example, are improper.

Moreover:

- Do not fill the water container beyond the maximum limit indicated.
- Do not use without water in the tank or without a tank.
- Use only coffee beans to obtain the powder, do not put already ground coffee in the coffee bean hopper.
- Do not insert the appliance in a closed cabinet (built-in type).

Attention: For cleaning surfaces that come into contact with food, observe the special cleaning indications in the instructions.

Manufacturer's liability

The manufacturer declines all liability for damage undergone by persons and objects due to:

- use of the appliance different from that envisioned;
- user manual has not been read;
- tampering of individual parts of the appliance;
- use of non-original spare parts;
- failure to comply with safety recommendations.



Description / Assembly / Controls

DISPOSAL

Electrical appliances must not be disposed of with household waste. The appliances



that have this symbol are subject to the European Directive 2012/19/EU. All discarded electric and electronic appliances must be disposed of separately from household waste, by taking them to relevant centres envisioned by the Country. By disposing of the discarded appliance correctly, damage to the environment and risks to health will be avoided. For further information regarding disposal of the discarded appliance, contact the Municipal Administration, the Disposal dept. or the shop where the appliance was purchased.

DESCRIPTION OF THE APPLIANCE (Fig. A)

- 1 Machine body.
- 2 Coffee bean container lid.
- 3 Coffee bean container.
- 4 Water tank cover.
- 5 Water tank (1,4 l).
- 6 Grinding selection knob.
- 7 Grinders protection.
- 8 Brewing group access door.
- 9 ON/OFF button.
- 10 Control panel.
- 11 Height adjustable coffee dispenser.
- 12 Coffee grounds container.
- 13 Internal drip tray.
- 14 External drip tray with level indicator.
- 15 Brewing group.

IDENTIFICATION PLATE

The identification plate states the technical data, serial number, and marking.

The identification plate must never be removed.

BEFORE FIRST USE

(Fig. A)

- Unpack the appliance carefully and remove all packaging materials.
- Rinse the removable components with lukewarm water, such as: water tank (5) covers (2,4), door (8) grounds container (12) drip trays (13, 14) and brewing group (15).



Before use, check that all components are integral and have no cracks.

ASSEMBLY OF COMPONENTS

(Fig. B)

- Place the machine on a flat surface and fix the drip tray (14).
- Connect the power supply cable to the socket on the rear of the machine and the other end to a power socket.

DESCRIPTION OF CONTROLS AND ALARMS (Fig. A-C-D)



ON/OFF button (9)





Pressing the button switches the machine on or off.

Change dispensing program button (20)

The product has 8 functions, accessible through two menus, *Primary Menu* and *Secondary Menu*.

By pressing this button it is possible to change the dispensing menu from "Primary" and "Secondary" and vice versa.



Primary	Keys LED white
 16	Ristretto coffee
 17	Espresso coffee
 18	Coffee
 19	Hot water
Secondary	Keys LED orange
 16	Light Ristretto coffee
 17	Light Espresso coffee
 18	Long coffee
 19	Americano

Empty water tank alarm (21)

The related LED flashes when the tank (5) is absent, or when the water inside it is missing or at an insufficient level. Insert the tank or fill it with water.

No coffee alarm (22)

The relative LED lights up steadily indicating that the coffee beans in the container (3) have reached the minimum level or are absent. Fill the container with coffee beans.

Coffee grounds container alarm (23)

Steady lit LED:
Coffee grounds container full (12); empty the container.
Flashing LED:
Coffee grounds container (12) or internal drip tray (13) missing or incorrectly assembled; the

machine is blocked until the components are correctly reassembled.

Brewing group alarm (24)

Steady lit LED:

Brewing group missing or not correctly inserted; the machine is blocked until the brewing group (15) has been reassembled correctly (15).

Flashing LED:

Brewing group access door (8) not correctly assembled; the machine is blocked until the door is correctly reassembled (8).

Descaling alarm (25)

Steady lit LED:

Indicates that it is highly recommended to carry out a descaling cycle;

Flashing LED:

The machine is blocked in all its functions, a descaling cycle is mandatory to restore machine operation.

Grinding adjustment knob (6) (Fig. D)

The appliance is equipped with a knob (6) that allows you to adjust the grinding grain of the coffee according to its uses:

Turning the knob (6) clockwise "A" increases the grinding grain; turning the knob (6) anticlockwise "B" decreases the grinding grain and the ground coffee will be finer (Fig.D).

Turn the knob (6) and match the indicator (26) with the desired grinding level.



The grinding grain adjustment must be carried out when the grinder is in operation or on first use when the bean container is completely empty; turning the knob (6) with the grinder stopped and the beans inside could damage the grinding unit.



Use

USE (Fig. E-F-G-H)

- Lift the lid (4) and insert cold water into the tank (5) taking care not to exceed the 'Max' level indicated, then refit the lid (4).
- Lift the lid (2) and insert coffee beans into the container (3).
- Check that the drip tray (14) is correctly positioned.
- Press the button (9) , the machine starts the heating phase and the keys light up flashing in sequence.
At the end of the heating, a self-cleaning cycle of the internal circuits is carried out and, once the cycle is finished, the machine is ready to be used.



At the first use it is recommended to make at least one coffee to make a complete break-in of all the circuits.



After 20 minutes of non-use, the machine switches off. If it has made at least one coffee, it performs a self-cleaning cycle. Press the button (9) to switch on the machine.

Change of dispensing program

The machine has two dispensing menus in its memory: **Primary** and **Secondary**. To switch from one program to another, press the key(20) .

In the **Primary** menu all the keys are illuminated in white, in the **Secondary** menu, all the keys are illuminated in orange.

For the specific functions of each menu, refer to the paragraph "**DESCRIPTION OF CONTROLS AND ALARMS**"



Turning off the machine the setting of the **Primary** or **Secondary** dispensing menu remains in the memory at the next restart.

Dispensing a drink

- It is possible to adjust the position of the dispenser (11) according to the cup used. For very high cups it is possible to remove the drip tray (14).
- Place a cup or large cup under the dispenser.
- Press the key for the desired function. For each selected function, preparation stops automatically. For specific functions, refer to the paragraph "**DESCRIPTION OF CONTROLS AND ALARMS**".
- At the end of dispensing, all the keys light up fixed.



Dispensing can be stopped at any time by pressing the dispensing key again.



Remember to reassemble the tray (14) at the end of any dispensing.



It is completely normal that after a prolonged inactivity of the machine (breaks longer than 20 min) the first coffees are not at the right temperature. The tips to obtain a hot coffee immediately are given in the section "What to do if..."

Customization of the quantity

It is possible to customize, for each type of dispensing, the quantity of coffee or water dispensed.

- Place a cup or large cup under the dispenser.
- Press for at least 3 seconds one of the keys relative to the drink to be dispensed. The selected key lights up flashing; the machine emits a double sound to signal the modification of the preset program.
- On reaching the desired quantity, stop dispensing by pressing the key again; an acoustic signal indicates the memorization of the quantity.





Customisation of the amount of dispensed Americano drink: the drink is produced by dispensing espresso coffee followed by hot water. To customise this drink, proceed as with other drinks and stop dispensing both coffee and, next, hot water.



Any customization of the drinks remains saved for future dispensing.



To restore the manufacturer's settings, press the keys (9)  and (20)  simultaneously for at least 3 seconds. The machine emits a single sound to signal the restoration of the factory settings.



Turning off the machine

- Check that the drip tray (14) is positioned correctly.
- If there is no water, the machine remains in the rinse position until the tank is filled.
- Press the button (9) , the keys (16), (17), (18), (19) light up flashing in sequence and the machine, if it has dispensed at least one coffee, performs a self-cleaning cycle. At the end of the self-cleaning cycle, the machine switches off.





MACHINE SETTINGS (Fig. C-G)

Through a programming menu it is possible to set the water hardness and the acoustic signals.



Activation / deactivation of acoustic signals



The acoustic signals can be disabled / enabled by keeping the keys (17)  and (20)  pressed for three seconds; the key (17)  flashes three times indicating the memorization of the setting.

Setting the water hardness

To access the water hardness programming, press the keys (16)  and (20)  simultaneously for at least 3 seconds, the LEDs (21) , (22) , (23)  light up flashing.

- Choose the water hardness, referring to the following table, pressing the key (16) , the LED relating to the selected hardness lights up steadily, the others go off.

Led	Hardness
 21	Light
 22	Medium
 23	Hard

- To memorize the selected hardness, press keys (16)  and (20)  simultaneously for at least 3 seconds or do not press any key for 15 seconds.



To prolong the machine operation and preserve the aroma and taste of the coffee, it is recommended to use the Smeg Softener Filter (optional, not supplied). For installation and operation, follow the instructions that accompany the accessory. Once installed, set the water hardness level to 'Light' following the instructions in the previous paragraph.





Cleaning and maintenance



CLEANING AND MAINTENANCE (Fig. C-E-G-H-I-L)

Manual rinse

- Make sure that the **Primary** program is selected with keys (16), (17), (18), (19) illuminated in white.
- With the machine ready to dispense and the drip tray mounted, press the keys (20)  and (19)  simultaneously for at least 3 seconds: the machine will rinse the coffee circuit (coffee dispenser 11).
- At the end of the washing cycle, the keys light up steadily.

Cleaning of the machine body

For a good preservation of the external surfaces it is necessary to clean them regularly at the end of each use, after letting them cool. Clean with a soft cloth dampened with water.



Never immerse the machine body (1) in water or other liquids.



Allow the machine to cool down before cleaning.

Cleaning the external drip tray (14)

The drip tray (14) is equipped with a red float (27) which protrudes from the cup-holder grid as soon as the maximum liquid level is exceeded.

- Remove the tray (14) and the cup-holder grid (28) and empty it.
- Clean the tray (14) and the grid (28) in running water with neutral dish detergent.
- Dry the components and reassemble them in the machine.

Cleaning the coffee grounds container (12) and internal tray (13)



Always empty the coffee grounds container with the appliance switched on. This is the only way of resetting the coffee grounds counter.

- Remove the tray (14).
- Remove the grounds container (12) with its tray (13) by pulling it outwards.
- Empty the coffee grounds from the container (12).
- Clean the container (12) and the tray (13) in running water with neutral dish detergent.
- Dry the components and reassemble them in the machine.



Daily cleaning of the coffee grounds container and internal tray is recommended.

Cleaning the water tank (5)

- Remove the lid (4) and remove the tank (5) from the machine using the appropriate handle.
- Clean the tank (5) in running water with neutral dish detergent and reassemble it in the machine.

Cleaning the brewing group (15)



Before performing this cleaning operation, ALWAYS disconnect the plug from the power outlet.

- Press the door (8) in the lower part until it releases then remove it from the upper part.
- Press the two release clips (29) located on the sides of the infuser (15) and remove it from the machine (Fig.L).
- Wash the brew group (15) with running water, dry it and reassemble it in the machine, making sure it is positioned



correctly.

- Refit the service door (8) making sure it is correctly positioned.



Do not wash the brewing group in the dishwasher in order not to damage it permanently.





Descaling







The coffee machine signals when it is necessary to carry out a descaling cycle based on the set water hardness (For the setting of the water hardness, see the “Machine Settings” paragraph).

If the LED (25)  lights up steadily, it means that a descaling cycle is necessary, so as not to alter the taste of the coffee and damage the machine. However, coffee and further drinks may continue to be dispensed for a limited number of cycles.

If the LED (25)  flashes, it means that a descaling cycle is mandatory to proceed with further dispensing of drinks.

To carry out a descaling cycle, proceed as follows:

- Place a container with a capacity of at least 1,4 l under the dispenser (11).
- Make sure that the **Primary** program with white illuminated keys is selected.
- Fill the tank (5), up to the “MAX” level, with a solution of water and descaler in the doses recommended by the manufacturer.
- With the machine ready for use, press the keys (20)  and (18)  simultaneously for at least 3 seconds. The key (18)  flashes with an orange light and the LED (25)  has a fixed light for the entire duration of the descaling cycle, which has duration of several minutes.

- The descaling cycle ends when the solution contained in the tank (5) is finished, the key (18)  and the LEDs (21)  and (25)  light up fixed.
- During the descaling cycle, the machine will take a few breaks to allow the descaler to act effectively. Wait for the end of the cycle.
- Pour clean water into the tank (5) up to the “MAX” level to carry out the rinse cycle, then press the button (18)  to start the rinse cycle, the button (18)  flashes and the LED (25)  lights up steadily for the entire duration of the washing cycle.
- When the tank (5) is empty, the rinse cycle is finished.
- The keys light up in white.







If, at the end of the descaling process, the LED (25)  remains permanently lit, it indicates that a new descaling cycle must be carried out since the quantity of descaling solution that was used was insufficient for complete cleaning.



Any other servicing should be performed by an authorized service representative.

“Empty system” procedure

The ‘Empty system’ procedure is recommended before long periods of non-use and before consulting a maintenance manager.

- Activate the procedure by holding down the key (16)  and the key (19)  simultaneously for three seconds, the key (17)  and the key (19)  flash simultaneously.
- The entire amount of water in the tank is discharged through the coffee circuit.







Cleaning and maintenance

- The pump continues to operate, even intermittently, to also empty the internal water circuits.
- At the end of the procedure the machine switches off.



The empty system procedure takes several minutes and on-off cycles. Do not turn off the machine until the complete procedure is complete.

What to do if.....

Problem	Possible causes	Solution
The appliance does not work.	Plug not inserted.	Insert the plug.
	ON/OFF button not pressed.	Press the button to start the machine.
	Descaling alarm activated (LED 25  flashes).	Perform descaling.
	Full grounds container alarm (LED 23 ).	Empty the grounds container.
	Infuser alarm missing or not correctly assembled (LED 24 ).	Check that the infuser and its door are correctly assembled.
	Empty or missing tank alarm (LED 21 ).	Make sure that the tank is correctly inserted or fill it with water.
The machine stops during dispensing.	No coffee alarm (led 22 ).	Pour some coffee beans into the container.
	Tank not inserted or empty.	Make sure that the tank is correctly inserted or fill it with water.
The coffee comes out of the dispenser slowly.	Ground coffee too fine.	Increase the coffee grain using the relative knob. Warning: adjust the grinder only when it is operating, in order not to damage the grinding unit.
	Clogged dispenser spout.	Clean the dispenser spout.
The coffee comes out of the dispenser too quickly.	Ground coffee too thick.	Decrease the coffee grain using the relative knob.
	Worn grinders.	Contact an authorized service centre.
The coffee is not hot.	Machine inactivity for a prolonged time.	Using the same cup in which the coffee will be prepared, dispense hot water to heat the cup.

Problem	Possible causes	Solution
Locked drawer.	Incorrect use of the machine.	Check lights or switch the machine off and on.
All the buttons are blinking simultaneously.	Internal water circuit error.	Make sure there is water in the tank and wait for the circuit to reset If the problem persists, contact the service center.



If the problem has not been solved or for other types of faults, contact the local assistance service.

Cher Client,

Nous vous remercions vivement pour l'achat d'une cafetière de la ligne Smeg. En choisissant un de nos produits, vous avez opté pour une solution dont la recherche esthétique et l'innovante conception technique permettent d'obtenir des objets uniques, capables de devenir des éléments d'ameublement.

En effet, un appareil ménager Smeg se coordonne toujours parfaitement avec les autres produits de la gamme et peut, dans le même temps, constituer un objet de design pour la cuisine.

Nous vous souhaitons d'apprécier pleinement les fonctions offertes par votre appareil.

Bien cordialement.

SMEG S.p.A.

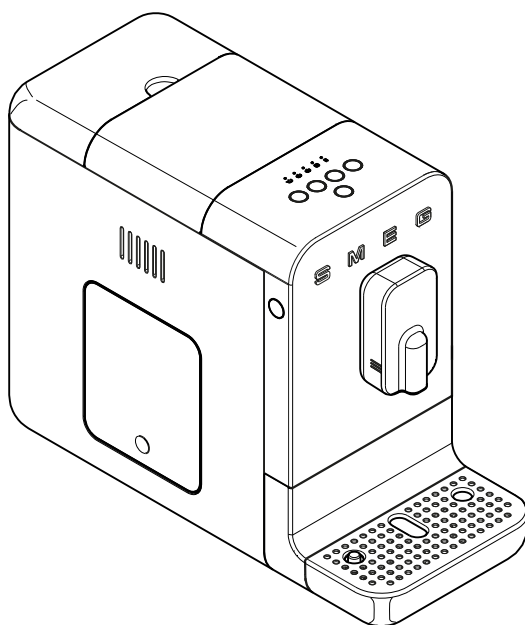

Modèle BCC01
Machine à café automatique



Avertissements importants

SÉCURITÉ

Mises en garde fondamentales pour la sécurité.



Conserver soigneusement ces instructions. Si l'appareil devait être cédé à d'autres personnes, leur remettre également ces instructions d'utilisation.

Risque d'électrocution, dans la mesure où l'appareil fonctionne avec du courant électrique, il est indispensable de respecter les mises en garde de sécurité suivantes :

- Ne pas toucher la fiche avec les mains mouillées.
- S'assurer que la prise secteur utilisée soit toujours parfaitement accessible permettant, le cas échéant, de débrancher immédiatement l'appareil.
- Pour débrancher l'appareil de la prise secteur, tirer sur la fiche uniquement. Ne pas débrancher la fiche de la prise de courant en tirant sur le câble ou avec les mains mouillées.
- En cas de défaillance de l'appareil, ne pas essayer de le réparer. Éteindre l'appareil, débrancher la fiche de la prise secteur et contacter le service d'assistance technique de Smeg.
- En cas de détérioration de la fiche ou du cordon d'alimentation, les faire remplacer uniquement par le service d'assistance technique afin d'éviter tout risque.
- Ne jamais plonger l'appareil, le câble d'alimentation ou la fiche dans de l'eau ou dans n'importe quel autre liquide.
- Attention : Risque de blessures ! Une mauvaise

utilisation de l'appareil peut provoquer des blessures. Débrancher l'appareil avant de procéder au nettoyage.

- Ne pas laisser le cordon d'alimentation pendre de la table ou de toute autre surface, et ne pas le laisser entrer en contact avec des surfaces chaudes.

Risque d'étouffement lié aux emballages en plastique, conserver les emballages (sacs en plastique, polystyrène expansé) hors de la portée des enfants.

- Ne pas placer l'appareil sur ou à proximité de foyers électriques ou à gaz, ou dans un four chauffé.
- Ne pas laver l'appareil au lave-vaisselle.

Branchement de l'appareil

Attention ! S'assurer que la tension et la fréquence du secteur correspondent à celles indiquées sur la plaque signalétique située au bas de l'appareil.

Brancher l'appareil uniquement à une prise de courant installée dans les règles de l'art et ayant une portée minimale de 10 A et équipée d'une mise à la terre efficace.

En cas d'incompatibilité entre la prise et la fiche de l'appareil, la faire remplacer, uniquement par du personnel qualifié, par un autre type de fiche approprié.

Afin d'éviter un danger dû à la réinitialisation involontaire du disjoncteur thermique, cet appareil ne doit pas être alimenté par un dispositif de commutation externe, tel qu'une minuterie, ou connecté à un circuit régulièrement allumé et éteint par l'utilisateur.

- Ne pas utiliser d'adaptateur.
- Ne pas utiliser de rallonge.
- Ne pas verser de liquide sur la fiche de courant et sur la base d'alimentation.



Le non-respect de ces avertissements peut entraîner la mort, un incendie ou un choc électrique.

- Tenir l'appareil hors de portée des enfants de moins de 8 ans.
- Les enfants ne doivent pas jouer avec l'appareil.
- L'utilisation de cet appareil est autorisée aux personnes (y compris les enfants d'au moins 8 ans) ayant des capacités physiques, sensorielles ou mentales réduites, uniquement si elles sont sous le contrôle d'un adulte ou si elles ont été formées à l'utilisation sans danger de l'appareil en comprenant les dangers liés à son utilisation.
- Les opérations de nettoyage ou d'entretien peuvent être effectuées par des enfants âgés d'au moins 8 ans, uniquement sous la surveillance d'un adulte.
- Débrancher l'appareil de la prise secteur avant toute opération de montage, démontage et nettoyage.

Risque de brûlures

- Laisser l'appareil refroidir avant de le nettoyer.
- Durant son fonctionnement, la machine à café génère de la chaleur et produit de la vapeur. Éviter tout contact avec l'eau bouillante.

Utilisation conforme

- Utiliser l'appareil uniquement en intérieur et à une altitude maximum de 2 000 mètres.
- Utiliser le dispositif uniquement pour préparer des boissons à base de café à partir de grains de café moulus ou pour obtenir de l'eau chaude. Toute autre utilisation est considérée comme inappropriée.
- Seule de l'eau peut être insérée dans le réservoir. Utiliser de l'eau fraîche et propre.
- Utiliser uniquement des pièces de rechange d'origine du fabricant. L'utilisation de pièces de

rechange non recommandées par le fabricant peut provoquer un incendie, un choc électrique ou des blessures.

- L'appareil est destiné à être utilisé dans des applications domestiques et similaires, comme :
 - par les employés dans l'espace cuisine des magasins, dans les bureaux et autres environnements de travail ;
 - dans les chambres d'hôtes et les gîtes ruraux ;
 - par les clients dans les hôtels, les motels et les locaux résidentiels.
- D'autres utilisations, comme dans les restaurants, les bars et cafétérias, sont inappropriées.

De plus :

- Ne pas remplir le réservoir d'eau au-delà de la limite maximum indiquée.
- Ne pas utiliser sans eau dans le réservoir ou sans réservoir.
- Utiliser uniquement des grains de café pour obtenir de la poudre de café, et ne pas mettre de café déjà moulu dans le réservoir à grains de café.
- Ne pas placer l'appareil dans un placard fermé (type encastrable).

Attention : Pour nettoyer les surfaces entrant en contact avec les aliments, respecter les instructions de nettoyage spécifiques fournies.

Responsabilité du constructeur

Le constructeur décline toute responsabilité pour les dommages subis par des personnes et des choses causées par :

- utilisation de l'appareil autre que celui prévu ;
- manque de lecture du manuel d'utilisation ;
- altérer même une seule partie de l'appareil ;
- utilisation de pièces de rechange non originales ;
- non-respect des consignes de sécurité.



MISE AU REBUT

Les appareils électriques ne doivent pas être éliminés avec les déchets domestiques. Les



appareils portant ce symbole  sont soumis à la directive européenne 2012/19/UE. Tous les appareils électriques et électroniques usés doivent être éliminés séparément des déchets domestiques, en les remettant dans les centres appropriés prévus par l'État. En éliminant correctement l'appareil hors d'usage, les dommages à l'environnement et les risques pour la santé des personnes sont évités. Pour obtenir plus d'informations sur l'élimination de l'appareil hors d'usage, s'adresser à l'administration communale, au bureau d'élimination et au magasin où l'appareil a été acheté.

DESCRIPTION DE L'APPAREIL (Fig. A)

- 1 Corps de la machine.
- 2 Couvercle de réservoir à grains de café.
- 3 Réservoir à grains de café.
- 4 Couvercle du réservoir à eau.
- 5 Réservoir d'eau (1,4 l).
- 6 Molette de sélection du degré de mouture.
- 7 Protection des meules.
- 8 Porte d'accès au groupe d'infusion.
- 9 Bouton ON/OFF.
- 10 Panneau de commandes.
- 11 Distributeur de café réglable en hauteur.
- 12 Réservoir à marc de café.
- 13 Plateau d'égouttement interne.
- 14 Plateau d'égouttement externe avec indicateur de niveau.
- 15 Groupe d'infusion.

PLAQUE D'IDENTIFICATION

La plaque signalétique indique les caractéristiques techniques, le numéro de série et le marquage. La plaque signalétique ne doit jamais être retirée.

AVANT LA PREMIÈRE UTILISATION (Fig. A)

- Déballer soigneusement l'appareil et retirer tous les matériaux d'emballage.
- Rincer les composants amovibles à l'eau tiède, à savoir : réservoir d'eau (5), couvercles (2,4), porte d'accès (8) au bac à marc de café (12) plateaux d'égouttement (13, 14) et groupe d'infusion (15).



Avant toute utilisation, vérifier que tous les composants sont intacts et ne présentent pas de fissures.

ASSEMBLAGE DES COMPOSANTS (Fig. B)

- Placer la machine sur une surface plane et fixer le plateau d'égouttement (14).
- Connecter le câble d'alimentation électrique à la prise située à l'arrière de la machine et l'autre extrémité à une prise de courant.

DESCRIPTION DES COMMANDES ET ALARMES (Fig. A-C-D)

Touche ON/OFF (9)









Appuyer sur la touche pour allumer ou éteindre la machine.

Touche de changement de programme de service (20)

Le produit dispose de 8 fonctions, accessibles par le biais de deux menus, le **menu Principal** et le **menu Secondaire**.



En appuyant sur ce bouton, il est possible de passer du menu de distribution de « **Principal** » à « **Secondaire** » et inversement.

Principal	Touches lumineuses de couleur blanche
 16	Café serré
 17	Café expresso
 18	Café
 19	Eau chaude
Secondaire	Touches lumineuses de couleur orange
 16	Café serré léger
 17	Café expresso léger
 18	Café long
 19	Café américain

Alarme de réservoir d'eau vide (21)

Le voyant relatif s'allume et clignote lorsque le réservoir (5) est absent, ou lorsque l'eau à l'intérieur est manquante ou à un niveau insuffisant. Positionner le réservoir ou le remplir d'eau.

Alarme d'absence de café (22)

Le voyant relatif s'allume en continu, indiquant que les grains de café dans le réservoir (3) ont atteint le niveau minimum ou sont absents. Remplir le réservoir de grains de café.

Alarme de bac à marc de café (23)

Voyant lumineux allumé fixe :

Bac à marc de café plein (12). Vider le récipient.

Voyant clignotant :

Bac à marc de café (12) ou plateau d'égouttement interne (13) manquant ou mal positionné. La machine est bloquée jusqu'à ce que les composants soient correctement positionnés.

Alarme infuseur (24)

Voyant lumineux allumé fixe :

Groupe d'infusion manquant ou mal positionné. La machine est bloquée jusqu'à ce que le groupe d'infusion (15) soit correctement installé.

Voyant clignotant :

Porte (8) d'accès au groupe d'infusion non correctement installé. La machine est bloquée jusqu'à ce que la porte (8) soit correctement positionnée.

Alarme de détartrage (25)

Voyant lumineux allumé fixe :

Indique qu'un cycle de détartrage est fortement recommandé.

Voyant clignotant :

Toutes les fonctions de la machine sont bloquées. Il est indispensable d'effectuer un cycle de détartrage pour rétablir le fonctionnement de la machine.

Molette de réglage de la mouture (6) (Fig. D)

L'appareil est équipé d'une molette (6) permettant de régler le niveau de mouture en fonction des besoins :

Tourner la molette (6) vers la droite « A » pour augmenter l'épaisseur de mouture ; tourner la



Utilisation

molette (6) vers la gauche « B » pour diminuer le degré de mouture pour un café moulu plus finement (Fig.D).

Tourner la molette (6) pour faire correspondre l'indicateur (26) avec le niveau de mouture souhaité.



Le réglage de la mouture doit être effectué lorsque le moulin est en fonction ou lors de la première utilisation lorsque le récipient à grains est complètement vide. Tourner la molette (6) avec le moulin à l'arrêt et les grains à l'intérieur pourrait endommager le groupe de broyage.

UTILISATION (Fig. E-F-G-H)

- Soulever le couvercle (4) et introduire de l'eau froide dans le réservoir (5) en veillant à ne pas dépasser le niveau « Max » indiqué, puis replacer le couvercle (4).
- Soulever le couvercle (2) et introduire les grains de café dans le réservoir (3).
- Vérifier que le plateau (14) d'égouttement soit correctement positionné.
- Appuyer sur la touche (9) , la machine démarre la phase de chauffage et les touches clignotent en séquence. Une fois le chauffage terminé, il sera procédé à un cycle d'auto-nettoyage des circuits internes et la machine sera à nouveau prête à l'usage.



Lors de la première utilisation, il est recommandé de préparer au moins un café pour effectuer un rodage complet de tous les circuits.



Après 20 minutes de non-utilisation, la machine s'éteint. Si au moins un café a été préparé, la machine effectuera un cycle d'auto-nettoyage. Appuyer sur la touche (9) pour allumer la machine.

Changement de programme de service

La machine dispose de deux menus de distribution en mémoire : **Principal** et **Secondaire**. Pour passer d'un programme à un autre, appuyer sur la touche (20) . Dans le menu **Principal**, tous les boutons sont allumés en blanc, dans le menu **Secondaire**, **tous les boutons sont allumés en orange**. Pour les fonctions spécifiques de chaque menu, voir le paragraphe « **DESCRIPTION DES COMMANDES ET ALARMES** ».



Lorsque la machine est éteinte, le réglage du menu de distribution **Primaire** ou **Secondaire** reste en mémoire pour une utilisation au prochain redémarrage.

Préparation d'une boisson

- Il est possible de régler la position du bec (11) en fonction de la tasse utilisée. Pour les tasses très hautes, il est possible de retirer le plateau d'égouttement (14).
- Placer une petite tasse ou une grande tasse sous le bec.
- Appuyer sur la touche de la fonction souhaitée. Pour chaque fonction sélectionnée, la préparation se termine automatiquement. Pour les fonctions spécifiques, se référer au paragraphe « **DESCRIPTION DES COMMANDES ET ALARMES** ».
- Une fois la boisson servie, toutes les touches s'allument de façon fixe.



La distribution peut être arrêtée à tout moment en appuyant à nouveau sur la touche de distribution.



Ne pas oublier de réinstaller le plateau (14) après la préparation de toute boisson.



Il est tout à fait normal qu'après une inactivité prolongée de la machine (pause de plus de 20 min) les premiers cafés ne soient pas à la bonne température. Des conseils sur comment obtenir un café chaud immédiatement sont fournis à la section « Que faire si... ».

Personnalisation de la quantité

Il est possible de personnaliser, pour chaque type de boisson, la quantité de café ou d'eau distribuée.

- Placer une petite tasse ou une grande tasse sous le bec.
- Appuyer pendant au moins 3 secondes sur l'un des boutons de préparation de boisson. La touche sélectionnée s'allume en clignotant. La machine émet un double son pour signaler la modification du programme prédéfini.
- Lorsque la quantité souhaitée est atteinte, arrêter la distribution en appuyant à nouveau sur le bouton. Un signal acoustique indique que la machine à mémoriser la quantité.





Personnalisation de la quantité de distribution de café Américain : la boisson prévoit la distribution de café expresso suivie par la distribution d'eau chaude. Pour personnaliser cette boisson, procéder comme pour les autres et arrêter aussi bien la distribution de café que, par la suite, la distribution d'eau chaude.



Toute personnalisation de boisson reste conservée pour une future préparation.



Pour restaurer les paramètres d'usine, appuyer sur les touches (9)  et (20)  simultanément pendant au moins 3 secondes. La machine émet un seul bip pour signaler la restauration des paramètres d'usine.



Extinction de la machine

- Vérifier que le plateau d'égouttement (14) soit correctement positionné.
- En absence d'eau, la machine reste en position de rinçage jusqu'à ce que le réservoir soit rempli.
- Appuyer sur la touche (9) , les touches (16), (17), (18), (19) s'allument et clignotent en séquence et la machine, si elle a préparé au moins un café, effectue un cycle d'auto-nettoyage. La machine s'éteint à la fin du cycle d'auto-nettoyage.





CONFIGURATION DE LA MACHINE (Fig. C-G)

Un menu de programmation permet de régler la dureté de l'eau et les signaux acoustiques.

Activation/désactivation des signaux acoustiques

Les signaux acoustiques peuvent être désactivés/activés en maintenant les touches (17)  et (20)  enfoncées pendant trois secondes. La touche (17)  clignote trois fois pour indiquer que le paramètre a été mémorisé.

Réglage de la dureté de l'eau



Pour accéder à la programmation de la dureté de l'eau, appuyer simultanément sur les touches (16)  et (20)  pendant au moins 3 secondes. Les voyants (21) , (22) , (23)  se mettent à clignoter.





Utilisation / Nettoyage et entretien



- Sélectionner la dureté de l'eau en se référant au tableau suivant. En appuyant sur la touche (16) , le voyant relatif à la dureté sélectionnée s'allumera, les autres s'éteindront.

Voyant	Dureté
 21	Légère
 22	Moyenne
 23	Dure



- Pour mémoriser la dureté sélectionnée, appuyer simultanément sur les touches (16)  et (20)  pendant au moins 3 secondes, ou n'appuyer sur aucune touche pendant 15 secondes.



Pour prolonger le fonctionnement de la machine et préserver l'arôme et le goût du café, il est conseillé d'utiliser le Filtre Adoucisseur Smeg (facultatif, non fourni). Pour l'installation et le fonctionnement suivre les consignes qui accompagnent l'accessoire. Une fois qu'il est installé, programmer le niveau de dureté de l'eau sur 'légère' en suivant les indications au paragraphe précédent.

NETTOYAGE ET ENTRETIEN (Fig. C-E-G-H-I-L)

Rinçage manuel

- S'assurer que le programme **Principal** soit sélectionné avec les touches (16), (17), (18), (19) allumées en blanc.
- Avec la machine prête pour la distribution et la cuvette de collecte des gouttes montée, presser simultanément les touches (20)  et (19)  pendant au moins 3 secondes : la machine effectuera un rinçage du circuit du café (distributeur du café 11).

- Une fois le cycle de nettoyage terminé, toutes les touches s'allumeront de façon fixe.

Nettoyage du corps de la machine

Pour une bonne conservation des surfaces externes, il est nécessaire de les nettoyer régulièrement après chaque utilisation, après les avoir laissées refroidir. Nettoyer avec un chiffon doux imbibé d'eau.



Ne jamais plonger le corps de la machine (1) dans l'eau ou dans d'autres liquides.



Laisser refroidir la machine avant de la nettoyer.

Nettoyage du plateau d'égouttement externe (14)

Le plateau d'égouttement (14) est équipé d'un flotteur rouge (27) qui dépasse de la grille porte-tasse dès que le niveau maximum de liquide est dépassé.

- Retirer le plateau (14) et la grille porte-tasse (28) et le vider.
- Nettoyer le plateau (14) et la grille (28) à l'eau courante avec un détergent à vaisselle neutre.
- Sécher les composants et les remonter sur la machine.

Nettoyage du bac à marc de café (12) et du plateau interne (13)



Vider toujours le conteneur du marc de café quand l'appareil est allumé. C'est seulement ainsi que le compteur du marc de café est remis à zéro.

- Retirer le plateau (14).
- Retirer le bac à marc de café (12) avec son plateau (13) en le tirant vers l'extérieur.
- Vider le marc de café du bac (12).
- Nettoyer le bac (12) et la plateau (13) à l'eau courante avec un détergent à vaisselle neutre.



- Sécher les composants et les remonter sur la machine.



Il est conseillé d'effectuer un nettoyage quotidien du récipient des fonds de café et de la cuvette interne.

Nettoyage du réservoir à eau (5)

- Retirer le couvercle (4) et retirer le réservoir (5) de la machine à l'aide de la poignée spécifique.
- Nettoyer le réservoir (5) et à l'eau courante avec un détergent à vaisselle neutre et le remettre dans la machine.

Nettoyage du groupe d'infusion (15)



Avant d'effectuer cette opération de nettoyage, débrancher TOUJOURS la fiche de la prise de courant.

- Appuyer sur la partie inférieure de la porte (8) jusqu'à ce qu'elle se détache et la retirer de la partie supérieure.
- Appuyer sur les deux clips de libération (29) situés sur les côtés de l'infuseur (15) et le retirer de la machine (Fig.1).
- Laver le groupe d'infusion (15) à l'eau courante, le sécher et le remonter dans la machine en s'assurant qu'il est correctement positionné.
- Remonter la porte de service (8) en s'assurant qu'elle soit correctement positionnée.



Ne pas laver le groupe d'infusion au lave-vaisselle afin de ne pas l'endommager de façon permanente.









Détartrage

La machine à café signale quand il est nécessaire d'effectuer un cycle de détartrage en fonction de la dureté de l'eau configurée (pour le réglage de la dureté de l'eau, voir le paragraphe « Configuration de la machine »).

Si le voyant (25)  s'allume de façon fixe, cela signifie qu'un cycle de détartrage est nécessaire afin de ne pas altérer le goût du café et endommager la machine. Toutefois, il sera encore possible de préparer du café et d'autres boissons pendant un nombre limité de cycles.



Si le voyant (25)  clignote, cela signifie qu'un cycle de détartrage est obligatoire pour continuer à préparer des boissons.

Pour effectuer un cycle de détartrage, procéder comme suit :

- Placer un récipient d'une capacité d'au moins 1,4 l sous le bec (11).
- S'assurer que le programme **Principal**, avec les touches allumées en blanc, soit sélectionné.
- Remplir le réservoir (5) jusqu'au niveau « MAX » avec une solution d'eau et de détartrant aux doses préconisées par le fabricant.
- Une fois la machine prête à la fourniture, appuyer simultanément sur les touches (20)  et (18)  pendant au moins 3 secondes. La touche (18)  clignote et le voyant (25)  s'allume en continu pendant toute la durée du cycle de détartrage qui durera quelques minutes.
- Le cycle de détartrage se termine lorsque la solution contenue dans le réservoir (5) est terminée, la touche (18)  et les voyants (21)  et (25)  s'allument de façon fixe.
- Durant le cycle de détartrage, la machine fera quelques pauses pour permettre au détartrant d'agir efficacement. Patienter jusqu'à la fin du cycle.
- Verser de l'eau propre dans le réservoir (5) jusqu'au niveau « MAX » pour effectuer le cycle de rinçage, puis appuyer sur le bouton (18)  pour lancer le cycle de



Nettoyage et entretien

rinçage. La touche (18)  clignote et le voyant (25)  s'allume en continu pendant toute la durée du cycle de lavage.

- Lorsque le réservoir (5) est vide, le cycle de rinçage est terminé.
- Les touches s'allument en blanc.







Si, à la fin du détartrage, le voyant (25)  reste allumé de façon fixe, cela indique qu'il est nécessaire d'effectuer un nouveau cycle de détartrage car la quantité de solution de détartrage utilisée était insuffisante pour un nettoyage complet.



Tout autre entretien doit être effectué par un représentant d'assistance agréé.

Procédure de « Vidange du système »





La procédure « Vidange du système » est recommandée avant de longues périodes de non-utilisation et avant de consulter un responsable de l'entretien.

- Activer la procédure en maintenant la touche (16)  et la touche (19)  enfoncées pendant trois secondes, la touche (17)  et la touche (19)  clignoteront simultanément.
- La totalité l'eau contenue dans le réservoir est évacuée par le circuit à café.
- La pompe continue de fonctionner, également par intermittence, pour vider également les circuits d'eau internes.
- Une fois la procédure terminée, la machine s'éteint.



La procédure de vidange du système prend plusieurs minutes et divers cycles marche-arrêt. Ne pas éteindre la machine tant que la procédure n'est pas terminée.

Que faire si...

Problème	Causes possibles	Solution
L'appareil ne fonctionne pas.	Fiche non insérée.	Brancher la fiche.
	Touche ON/OFF non enfoncée.	Appuyer sur la touche pour démarrer la machine.
	Alarme de détartrage activée (le voyant 25  clignote).	Procéder au détartrage.
	Alarme de bac à marc de café (voyant 23 ).	Vider le bac à marc de café.
	Alarme d'absence d'infuseur ou de groupe d'infusion non correctement installé (voyant 24 ).	Vérifier que le groupe d'infusion et sa porte soient correctement montés.
La machine s'arrête pendant la préparation de la boisson.	Alarme de réservoir vide ou manquant (voyant 21 ).	S'assurer que le réservoir soit correctement inséré ou le remplir d'eau.
	Alarme d'absence de café (voyant 22 ).	Verser le café en grains dans le réservoir.
Le café s'écoule lentement du bec.	Réservoir non inséré ou vide.	S'assurer que le réservoir soit correctement inséré ou le remplir d'eau.
	Café trop finement moulu.	Augmenter l'épaisseur de mouture de café en utilisant la molette correspondante. Attention : régler le moulin uniquement lorsqu'il est en marche pour ne pas endommager le groupe de mouture.
Le café coule trop rapidement.	Bec de distribution obstrué.	Nettoyer le bec de distribution.
	Mouture de café trop épaisse.	Diminuer l'épaisseur de mouture de café en utilisant la molette correspondante.
	Meules usées.	Contacteur un centre d'assistance autorisé.

Problème	Causes possibles	Solution
Le café n'est pas chaud.	Inactivité de la machine pendant une durée prolongée.	En utilisant la tasse dans laquelle le café sera préparé, faire couler de l'eau chaude pour réchauffer la tasse.
Tiroir bloqué.	Utilisation incorrecte de la machine.	Vérifier les voyants et éteindre ou allumer la machine.
Tous les boutons clignotent simultanément.	Erreur du circuit d'eau.	S'assurer qu'il y a de l'eau dans le réservoir et attendre la réinitialisation du circuit. Si le problème persiste, contacter le service d'assistance.



Si le problème n'a pas été résolu ou pour d'autres types de défauts, contacter le service d'assistance de votre zone.

Sehr geehrter Kunde,
Wir bedanken uns für Ihren Kauf der Kaffeemaschine der Baureihe Smeg.
Durch die Wahl unseres Produkts haben Sie sich für Lösungen entschieden,
die für eine ansprechende optische Gestaltung, vereint mit innovativer Technik,
stehen und somit zu einmaligen Einrichtungselementen werden.
So lassen sich Smeg Haushaltsgeräte stets ideal mit anderen Produkten der Serie
kombinieren und stellen darüber hinaus Designer-Objekte für die Küche dar.
Wir wünschen Ihnen viel Freude mit Ihrem Haushaltsgerät und
verbleiben mit freundlichen Grüßen

SMEG S.p.A.

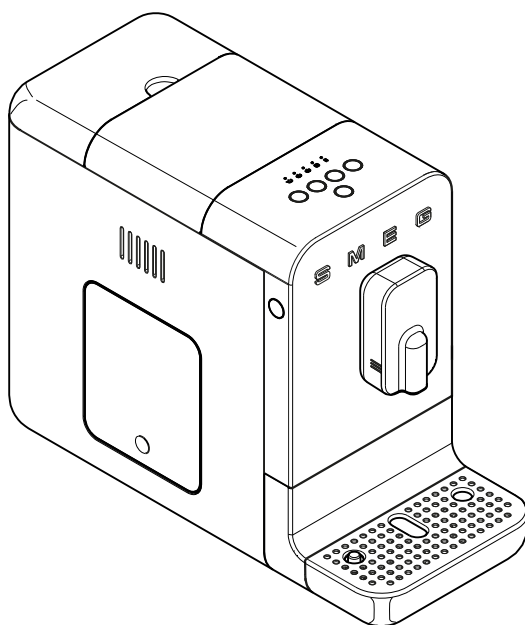

Modell BCC01
Automatische Kaffeemaschine



Wichtige Erhaltungsmaßnahmen

SICHERHEIT

Wesentliche Sicherheitshinweise



Diese Gebrauchsanweisung sorgfältig aufbewahren. Bei Weitergabe an andere Personen muss diese Gebrauchsanweisung mit ausgehändigt werden.

Stromschlaggefahr, da es sich um ein mit elektrischer Energie funktionierendes Gerät handelt, sind folgende Sicherheitshinweise zu beachten:

- Den Stecker nicht mit nassen Händen berühren.
- Sicherstellen, dass die Steckdose jederzeit zugänglich ist, um bei Bedarf den Stecker ziehen zu können.
- Will man den Stecker aus der Steckdose ziehen, direkt den Stecker ergreifen. Nicht den Stecker des Netzkabels aus der Steckdose ziehen, indem am Kabel gezogen oder dieses mit nassen Händen berührt wird.
- Nicht versuchen, etwaige Defekte zu reparieren. Das Gerät ausschalten, den Netzstecker aus der Steckdose ziehen und sich an den technischen Kundendienst von Smeg wenden.
- Beschädigte Netzstecker oder Versorgungskabel ausschließlich vom technischen Kundendienst ersetzen lassen, um etwaigen Risiken vorzubeugen.
- Tauchen Sie das Gerät, das Zuleitungskabel, den Netzstecker niemals in Wasser oder andere Flüssigkeiten.
- Achtung: Verletzungsgefahr! Der unsachgemäße Gebrauch des Geräts kann zu Verletzungen führen. Vor der Reinigung den Netzstecker ziehen.

- Das Versorgungskabel nicht über den Tischrand oder andere Flächen hängen lassen und nicht mit heißen Oberflächen in Berührung bringen. Das Plastikverpackungsmaterial kann Erstickungsgefahr verursachen. Das Verpackungsmaterial außerhalb der Reichweite von Kindern aufbewahren.
- Das Gerät nicht auf oder in die Nähe von Elektro- oder Gas-Kochplatten oder in einen aufgeheizten Backofen stellen.
- Nicht in der Geschirrspülmaschine spülen.

Geräteanschluss

Achtung! Sicherstellen, dass die Netzspannung und Frequenz mit den Angaben auf dem Typenschild am Boden des Geräts übereinstimmen. Das Gerät nur an eine fachgerechte, korrekt geerdete Steckdose mit einer Leistung von mindestens 10A anschließen.

Für den Fall der Unvereinbarkeit der Steckdose mit dem Stecker des Geräts, die Steckdose von Fachpersonal durch eine andere eines geeigneten Typs ersetzen lassen.

Um Gefahren durch die unbeabsichtigte Rückstellung des thermischen Leistungsschalters zu vermeiden, darf das Gerät nicht über eine externe Umschaltvorrichtung, wie z.B. einen Timer, versorgt oder an einen Kreis angeschlossen werden, der regelmäßig vom Benutzer ein- bzw. ausgeschaltet wird.

- Keinen Adapter verwenden.
- Keine Verlängerung verwenden.
- Weder Flüssigkeiten auf den Stecker noch auf die Versorgungsbasis fließen lassen.

Die Missachtung dieser Hinweise kann Tod, Brand oder Stromschlag verursachen.



- Das Gerät und Kabel für Kinder unter 8 Jahren unzugänglich aufbewahren.
- Kinder dürfen mit dem Gerät nicht spielen.
- Der Gebrauch dieses Geräts ist Personen (einschließlich Kindern über 8 Jahren) mit eingeschränkten körperlichen, sinnlichen oder geistigen Fähigkeiten nur unter Aufsicht von Erwachsenen erlaubt oder sofern sie in den sicheren Gebrauch des Geräts eingewiesen wurden und die mit dessen Gebrauch verbundenen Gefahren verstanden haben.
- Reinigungs- oder Wartungsarbeiten dürfen von Kindern über 8 Jahren nur unter Aufsicht eines Erwachsenen vorgenommen werden.
- Vor Montage, Abbau und Reinigung muss das Gerät stets von der Netzsteckdose getrennt werden.

Verbrennungsgefahr!

- Vor der Reinigung lassen Sie das Gerät auskühlen.
- Die Kaffeemaschine erzeugt während ihres Betriebs Hitze und heißes Wasser. Den Kontakt mit dem kochenden Wasser vermeiden.

Sach- und zweckgemäßer Gebrauch

- Das Gerät nur im Innenbereich und nicht über 2000 m Höhe verwenden.
- Das Gerät nur zur Zubereitung von Kaffeegetränken, zum Mahlen der Kaffeebohnen oder zur Ausgabe von Heißwasser verwenden. Andere Verwendungen sind unsachgemäß.
- Nur Wasser in den dafür vorgesehenen Tank füllen. Frisches und sauberes Wasser verwenden.
- Nur Originalersatzteile des Herstellers verwenden. Bei Verwendung von nicht vom Hersteller empfohlenen Ersatzteilen kann es zu Bränden, Stromschlägen oder Verletzungen kommen.

- Das Gerät ist für die Nutzung im Haushalt vergleichbaren Umgebungen bestimmt, wie:
 - Im Küchenbereich für Beschäftigte in Geschäften, Büros und sonstigen Arbeitsumgebungen;
 - In Bed-and-Breakfast-Einrichtungen und Urlaubs-Bauernhöfen;
 - Von Kunden in Hotels, Motels und Wohnanlagen.
- Andere Nutzungen, wie in Restaurants, Bars und Cafés, sind missbräuchlich

Zudem:

- Den Wasserbehälter nicht über den angegebenen Höchstfüllstand füllen.
- Nicht ohne Wasser im Tank oder ohne Tank verwenden.
- Nur Kaffeebohnen, die gemahlen werden, verwenden und keinen bereits gemahlene Kaffee in den für die Kaffeebohnen vorgesehenen Tank füllen.
- Das Gerät nicht in ein geschlossenes Möbelstück stellen (z. B. als Einbauteil).

Achtung: Für die Reinigung der Oberflächen, die für den Kontakt mit Lebensmitteln vorgesehen sind, die speziellen Reinigungshinweise der Gebrauchsanleitung befolgen.

Herstellerhaftung

Der Hersteller übernimmt keine Haftung für Personen- und Sachschäden, die verursacht wurden durch:

- eine vom vorgesehenen Gebrauch abweichende Gerätenutzung;
- Nicht-Lesen der Gebrauchsanleitung;
- Manipulationen des Geräts, auch einzelner Teile;
- Verwendung nicht originaler Ersatzteile;
- Missachtung der Sicherheitshinweise.



ENTSORGUNG

Elektrogeräte dürfen nicht mit dem gewöhnlichen Hausmüll entsorgt werden.



Mit diesem Symbol  gekennzeichnete Geräte unterliegen der europäischen Richtlinie 2012/19/EU. Alle Elektro- und Elektronik-Altgeräte müssen getrennt vom Hausmüll entsorgt werden und den entsprechenden, vom Staat vorgeschriebenen Entsorgungsfachzentren zugeführt werden. Durch die korrekte Entsorgung des Altgeräts werden Umweltschäden und Gesundheitsrisiken für Menschen vermieden. Weitere Informationen über die Entsorgung des Altgeräts erhalten Sie bei der Gemeindeverwaltung, dem Abfallwirtschaftsamt oder bei Ihrem Gerätehändler.

BESCHREIBUNG DES GERÄTS (Abb. A)

- 1 Gerätekörper.
- 2 Deckel des Kaffeebohnenbehälters.
- 3 Behälter der Kaffeebohnen.
- 4 Wassertankdeckel.
- 5 Wassertank (1,4 l).
- 6 Drehknopf Wahl Mahlgrad.
- 7 Mühlenschutzabdeckung.
- 8 Klappe Brühbaugruppe.
- 9 ON/OFF-Taste.
- 10 Bedientafel.
- 11 Höhenverstellbarer Kaffeeauslauf.
- 12 Kaffeesatzbehälter.
- 13 Tropfenauffanginnenwanne.
- 14 Tropfenauffangaußenwanne mit Standanzeige.
- 15 Brühbaugruppe.

TYPENSCHILD

Auf dem Typenschild sind technische Daten, Seriennummer und Kennzeichnung vermerkt. Das Typenschild darf niemals entfernt werden.

VOR DEM ERSTEN GEBRAUCH (Abb. A)

- Packen Sie das Gerät vorsichtig aus und entfernen Sie jegliches Verpackungsmaterial.
- Mit lauwarmem Wasser die abbaubaren Teile, wie Wassertank (5) Deckel (2,4), Klappe (8) Kaffeesatzbehälter (12) Tropfenauffangwannen (13,14) und Brühbaugruppe (15) spülen.



Vor dem Gebrauch sicherstellen, dass alle Teile unversehrt sind und keine Risse aufweisen.

MONTAGE DER KOMPONENTEN (Abb. B)

- Das Gerät auf einer ebenen Standfläche platzieren und die Tropfenauffangwanne (14).
- Das eine Endteil des Netzkabels an die Steckbuchse hinten am Gerät und das andere Endteil an eine Netzsteckdose anschließen.

BEDIENUNGEN UND ALARME (Abb. A-C-D)



ON/OFF-Taste (9)

Drückt man diese Taste, wird das Gerät mit Spannung versorgt oder davon getrennt.



Taste

Abgabeprogrammänderung (20)

Die Maschine verfügt über 8 Funktionen, die mit zwei Menüs, dem **Primär-** und dem **Sekundärmenü abrufbar sind.**

Drückt man diese Taste, kann das Abgabemenü von „**Primär**“ auf „**Sekundär**“ und umgekehrt



umgeschaltet werden.

Primärmenü	Weißer LED-Tasten
16	Starker Kaffee
17	Espresso-Kaffee
18	Kaffee
19	heißes Wasser
Sekundärmenü	Orangefarbene LED-Tasten
16	Starker Kaffee Light
17	Espresso-Kaffee Light
18	Verlängerter Kaffee
19	Americano

Alarm Wassertank leer (21)

Die entsprechende Kontrolllampe beginnt zu blinken, sobald der Tank (5) fehlt oder darin Wasser fehlt bzw. unter dem Mindestfüllstand liegt. Den Tank einsetzen oder mit Wasser füllen.

Alarm Kaffeemangel (22)

Die entsprechende Kontrolllampe leuchtet auf, um anzuzeigen, dass die Kaffeebohnen im Behälter (3) den Mindestfüllstand erreicht haben oder fehlen. In den Behälter Kaffeebohnen füllen.

Alarm Kaffeesatzbehälter (23)

LED leuchtet auf:

Der Kaffeesatzbehälter (12) ist voll; den Behälter leeren.

Kontrollleuchte blinkt:

Der Kaffeesatzbehälter (12) oder die

Tropfenauffanginnenwanne (13) ist nicht oder nicht richtig montiert; die Kaffeemaschine ist so lange blockiert, bis die Bauteile wieder richtig eingesetzt werden.

Alarm Brüheinheit (24)

LED leuchtet auf:

Die Brühbaugruppe ist nicht oder nicht richtig montiert; die Kaffeemaschine ist so lange blockiert, bis die Brühbaugruppe (15) wieder richtig eingesetzt wird.

Kontrollleuchte blinkt:

Klappe (8) Brühbaugruppe ist nicht richtig montiert; die Kaffeemaschine ist so lange blockiert, bis die Klappe (8) wieder richtig eingesetzt wird.

Alarm Entkalker (25)

LED leuchtet auf:

Zeigt an, dass ein Entkalkungszyklus wärmstens empfohlen wird.

Kontrollleuchte blinkt:

Alle Funktionen der Kaffeemaschine sind blockiert und es muss ein Entkalkungszyklus vorgenommen werden, um das Gerät wieder in Betrieb zu setzen.

Drehknopf Mahlgrad-Einstellung (6) (Abb. D)

Das Gerät ist mit einem Drehknopf (6) versehen, der die Einstellung der Kaffeekörnung entsprechend der jeweiligen Verwendung ermöglicht:

dreht man diesen Knopf (6) im Uhrzeigersinn „A“, wird die Kaffeekörnung erhöht; dreht man diesen Knopf (6) gegen den Uhrzeigersinn „B“, wird die Kaffeekörnung verringert und der Kaffee wird feiner gemahlen (Abb.D).

Den Knopf (6) drehen, damit die Anzeige (26) dem gewünschten Mahlgrad entspricht.



Gebrauch



Die Kaffeekörnung muss eingestellt werden, wenn die Mühle in Betrieb ist oder bei Erstinbetriebnahme, wenn der Kaffeebohnenbehälter komplett leer ist; wird der Drehknopf (6) gedreht, wenn die Mühle stillsteht und diese mit Kaffeebohnen gefüllt ist, kann die Mahlbaugruppe beschädigt werden.

GEBRAUCH (Abb. E-F-G-H)

- Den Deckel (4) anheben und kaltes Wasser in den Tank (5) füllen; dabei darauf achten, nicht den angegebenen Höchstfüllstand zu übersteigen und danach den Deckel (4) wieder aufsetzen.
- Den Deckel (2) anheben und Kaffeebohnen in den Behälter (3) geben.
- Kontrollieren, dass die Tropfenauffangwanne (14) richtig platziert ist.
- Die Taste (9) drücken , das Gerät beginnt mit der Aufheizphase und die Tasten beginnen nacheinander zu blinken. Nach der Aufheizphase wird ein Selbstreinigungszyklus der Innenkreise vorgenommen und danach ist das Gerät betriebsbereit.



Bei Erstinbetriebnahme wird empfohlen, mindestens einen Kaffee zuzubereiten, damit alle Kreise eingelaufen werden.



Nachdem das Gerät 20 Minuten nicht verwendet wurde, schaltet es sich aus. Wenn mindestens ein Kaffee zubereitet wurde, wird ein Selbstreinigungszyklus vorgenommen. Drücken Sie die Taste (9), um das Gerät einzuschalten.

Ausgabeprogrammänderung

Zwei Ausgabemenüs sind in der Kaffeemaschine gespeichert: **Primär-** und **Sekundärmenü**. Um von einem zum anderen Programm überzugehen, die Taste (20)  drücken.

Im **Primärprogramm** leuchten alle Tasten weiß, im **Sekundärprogramm** hingegen leuchten alle Tasten orange.

Für die Spezialfunktionen jedes Menüs wird auf Absatz „**BEDIENUNGEN UND ALARME**“ verwiesen



Beim Ausschalten des Geräts bleibt die Einstellung des **Primär-** oder **Sekundär-** Abgabemenüs auch für den darauffolgenden Neustart gespeichert.

Getränkeausgabe

- Je nach verwendeter Tasse kann die Position des Getränkeauslaufs (11) reguliert werden. Für sehr hohe Tassen kann die Tropfenauffangwanne (14) entfernt werden.
- Unter den Auslauf eine kleine oder große Tasse stellen.
- Die Taste der gewünschten Funktion drücken. Für jede gewählte Funktion wird die Zubereitung automatisch beendet. Für die spezifische Funktionen verweisen wir auf den Abschnitt „**BEDIENUNGEN UND ALARME**“.
- Am Ende der Ausgabe leuchten alle Tasten auf.



Die Ausgabe kann in jedem beliebigen Moment durch Drücken der Ausgabetaaste unterbrochen werden.



Nicht vergessen, die Wanne (14) nach jeder Ausgabe wieder einzusetzen.



Es ist normal, dass nach längerer Nichtverwendung des Geräts (länger als 20 Minuten) die ersten Kaffees nicht die richtige Temperatur aufweisen. Tipps, um sofort heißen Kaffee zu erhalten, finden Sie im Abschnitt „Was tun, wenn...“

Individuelle Mengeneinstellung

Für jede Ausgabeart kann die ausgelassene Kaffee- oder Wassermenge individuell eingestellt werden.

- Unter den Auslauf eine kleine oder große Tasse stellen.
- Mindestens 3 Sekunden lang eine der für das auszubehende Getränk vorgesehenen Tasten drücken. Die gewählte Taste beginnt zu blinken; das Gerät gibt zwei Töne aus, um die Änderung des vorgegebenen Programms anzuzeigen.
- Sobald die gewünschte Menge erreicht ist, durch erneutes Drücken der Taste die Ausgabe unterbrechen; mit einem akustischen Signal wird die Speicherung der Menge angezeigt.





Individuelle Gestaltung der Ausgabemenge des Getränks Americano: Das Getränk sieht die Ausgabe eines Espressos vor, der die Ausgabe von heißem Wasser folgt. Um dieses Getränk individuell zuzubereiten, wie für die anderen Getränke vorgehen und sowohl die Ausgabe des Espressos als anschließend die des heißen Wassers stoppen.



Eine etwaige individuelle Einstellung der Getränke bleibt auch für zukünftige Ausgaben gespeichert.



Um die ursprünglichen Einstellungen des Herstellers rückzusetzen, gleichzeitig die Tasten (9)  und (20)  mindestens 3 Sekunden lang gedrückt halten. Das Gerät gibt einen Ton aus, um die Rücksetzung der werkseitigen Einstellungen anzuzeigen.



Ausschalten des Geräts

- Kontrollieren, dass die Tropfenauffangwanne (14) richtig platziert ist.
- Sollte Wasser fehlen, bleibt das Gerät in Spülposition bis sich der Tank wieder füllt.
- Die Taste (9)  drücken, die Tasten (16), (17), (18), (19) beginnen nacheinander zu blinken und das Gerät, nimmt, sofern mindestens ein Kaffee zubereitet wurde, einen Selbstreinigungszyklus vor. Sobald der Selbstreinigungszyklus beendet ist, schaltet sich das Gerät aus.

GERÄTEEINSTELLUNGEN (Abb. C-G)





Über ein Programmiermenü können die Wasserhärte und akustischen Signale eingestellt werden.

Aktivierung/Deaktivierung der akustischen Signale

Die akustischen Signale können deaktiviert/aktiviert werden, indem drei Sekunden lang die Tasten (17)  und (20)  gedrückt werden; die Taste (17)  blinkt drei Mal auf und zeigt so die Speicherung der Eingabe an.







Einstellung der Wasserhärte

Um die Programmierung der Wasserhärte aufzurufen, gleichzeitig mindestens 3 Sekunden lang die Tasten (16)  und (20)  gedrückt halten, die LEDs (21) , (22)  und (23)  beginnen zu blinken.

• Die Wasserhärte anhand der entsprechenden folgende Tabelle mit der Taste (16)  wählen, die der gewählten Wasserhärte entsprechende LED leuchtet auf und die anderen schalten sich aus.

Folgende Tabelle mit der Taste (16)  wählen, die der gewählten Wasserhärte entsprechende LED leuchtet auf und die anderen schalten sich aus.

LED	Härte
 21	Gering
 22	Durchschnittlich
 23	Hart



• Um die gewählte Härte zu speichern, gleichzeitig mindestens 3 Sekunden lang die Tasten (16)  und (20)  gedrückt halten oder 15 Sekunden lang keine Taste drücken.



Um den Betrieb der Maschine zu verlängern und das Aroma und den Geschmack des Kaffees zu erhalten, wird empfohlen, den Enthärter-Filter Smeg (Auf Wunsch, nicht im Lieferumfang enthalten) zu benutzen. Für den Einbau und den Betrieb, die Anweisungen, die dem Zubehör beiliegen, befolgen. Sobald dieser installiert ist, gemäß den Anleitungen des vorhergehenden Absatzes den Härtegrad des Wassers auf "Leicht" einstellen.

REINIGUNG UND WARTUNG (Abb. C-E-G-H-I-L)

Manuelles Spülen

- Sicherstellen, dass das **Primär**-Programm gewählt ist und die Tasten (16), (17), (18), (19) weiß leuchten.
- Wenn die Maschine für die Ausgabe bereit und die Tropfschale montiert ist, die Tasten (20)  und (19)  für mindestens 3 Sekunden drücken: Die Maschine spült den Kaffeekreislauf (Kaffeeausgabe 11).
- Am Ende des Spülzyklus leuchten alle Tasten auf.

Reinigung Gerätekörper

Um die Außenflächen in gutem Zustand zu erhalten, müssen diese regelmäßig nach jeder Verwendung und nachdem diese abgekühlt sind, gereinigt werden. Mit einem weichen, mit Wasser befeuchteten Tuch reinigen.



Den Gerätekörper (1) niemals in Wasser oder andere Flüssigkeiten tauchen.



Das Gerät vor der Reinigung abkühlen lassen.

Reinigung Tropfenauffangaußenwanne (14)

Die Tropfenauffangwanne (14) ist mit einem roten Schwimmer (27) versehen, der über das Tassenaufsatzgitter herausragt, sobald der maximale Flüssigkeitsstand überschritten wird.

- Die Wanne (14) und das Tassenaufsatzgitter (28) abnehmen und diese leeren.
- Die Wanne (14) und das Gitter (28) unter fließendem Wasser mit neutralem Spülmittel reinigen.
- Die Bauteile trocknen und wieder am Gerät montieren.



Reinigung Kaffeesatzbehälter (12) und Innenwanne (13)



Den Behälter der Kaffeesätze stets bei eingeschaltetem Gerät entleeren. Nur auf diese Weise wird der Zähler der Kaffeesätze zurückgesetzt.

- Die Wanne (14) abnehmen.
- Den Kaffeesatzbehälter (12) mit entsprechender Wanne (13) durch Nachaußendreihen entfernen.
- Den Kaffeesatz aus dem Behälter (12) leeren.
- Den Behälter (12) und die Wanne (13) unter fließendem Wasser mit neutralem Spülmittel reinigen.
- Die Bauteile trocknen und wieder am Gerät montieren.



Es wird die tägliche Reinigung des Kaffeesatzbehälters und des Innenbehälters empfohlen.

Reinigung Wassertank (5)

- Den Deckel (4) und den Tank (5) mit dem entsprechenden Griff vom Gerät abnehmen.
- Den Tank (5) reinigen, unter fließendem Wasser mit neutralem Spülmittel spülen und wieder am Gerät montieren.

Reinigung Brühbaugruppe (15)



Vor jedem Reinigungsingriff STETS den Netzstecker aus der Steckdose ziehen.

- Die Klappe (8) so lange in den Unterteil drücken bis sich diese löst und danach aus dem Oberteil nehmen.
- Auf die beiden Lösefedern (29) an den Seiten der Brüheinheit (15) drücken und vom Gerät abnehmen (Fig.L).

- Die Infusionseinheit (15) mit fließendem Wasser waschen, abtrocknen und wieder in die Maschine einsetzen, wobei auf die richtige Positionierung zu achten ist.
- Die Klappe (8) wieder einsetzen und kontrollieren, dass sie richtig platziert ist.



Die Brühbaugruppe nicht im Geschirrspüler waschen, um sie nicht unwiederbringlich zu beschädigen.





Entkalkung

Die Kaffeemaschine zeigt an, wann es notwendig ist, je nach eingestellter Wasserhärte einen Entkalkungszyklus vorzunehmen (Für die Einstellung der Wasserhärte siehe Absatz „Geräteeinstellungen“).

Das Aufleuchten der LED (25)  zeigt an, dass ein Entkalkungszyklus vorgenommen werden muss, um den Kaffeegeschmack nicht zu beeinträchtigen und das Gerät nicht zu beschädigen. Trotzdem ist es möglich, Kaffee und andere Getränke bis zu einer beschränkten Abgabebzahl zuzubereiten.

Blinkende LED (25)  zeigt an, dass ein Entkalkungszyklus notwendig ist, um weitere Getränke zubereiten zu können.







Um einen Entkalkungszyklus vorzunehmen, wie folgt vorgehen:

- Unter den Auslass (11) einen Behälter mit Mindestfassungsvermögen von 1,4 l stellen.
- Sicherstellen, dass das **Primär**-Programm gewählt ist und die Tasten weiß leuchten.
- Den Tank (5) bis zum Höchststand „MAX“ mit einer Wasser-Entkalkerlösung in der vom Hersteller empfohlenen Menge füllen.
- Bei ausgabebereitem Gerät gleichzeitig die Tasten (20)  und (18)  mindestens 3 Sekunden lang gedrückt halten, die Taste (18)  blinkt orangefarben und die Led (25)  leuchtet während des



Reinigung und Wartung

gesamten, einige Minuten dauernden Entkalkungszyklus ständig.

- Der Entkalkungszyklus endet sobald die Lösung im Tank (5) zu Ende ist und die Taste (18)  und die LEDs (21)  und (25)  leuchten auf.
- Während des Entkalkungszyklus schaltet sich das Gerät einige Male auf Pause, damit der Entkalker auch entsprechend wirken kann. Warten, bis der Zyklus zu Ende ist.
- In den Tank (5) bis zum Höchststand „MAX“ sauberes Wasser füllen, um einen Spülgang vorzunehmen; danach die Taste (18)  drücken, um den Spülgang zu starten, die Taste (18)  blinkt und die LED (25)  leuchtet während des gesamten Waschzyklus.
- Wenn der Tank (5) leer ist, ist der Spülgang beendet.
- Die Tasten leuchten weiß auf.







Sollte am Ende der Entkalkung die LED (25)  weiter leuchten, zeigt das an, dass erneut ein Entkalkungszyklus vorgenommen werden muss, da die verwendete Entkalkerlösung nicht für die gesamte Reinigung ausreichend ist.



Jeglicher andere Wartungseingriff hat durch einen Vertreter des Kundendienstes zu erfolgen.

„Systemleer“ - Vorgang

Der „Systemleer“ - Vorgang wird vor langer Außerbetriebnahme und vor dem Konsultieren eines Wartungstechnikers empfohlen.





- Den Vorgang starten, indem gleichzeitig die Taste (16)  und die Taste (19)  drei Sekunden lang gedrückt wird, die Taste (17)  und die Taste (19)  blinken gleichzeitig.

- Die gesamte im Tank vorhandene Wassermenge wird über den Kaffeekreis abgelassen.
- Die Pumpe bleibt, wenn auch mit Unterbrechung, in Betrieb, um auch die Wasserinnenkreise zu leeren.
- Am Ende des Vorgangs schaltet sich das Gerät aus.



Für den Systemleer - Vorgang sind ein paar Minuten und On/Off-Zyklen notwendig. Das Gerät nicht ausschalten, solange der gesamte Vorgang nicht abgeschlossen ist.

Was tun, wenn...

Problem	Mögliche Ursachen	Lösung
Das Gerät funktioniert nicht.	Stecker nicht eingesteckt.	Stecker einstecken.
	Taste EIN/AUS nicht gedrückt.	Die Taste drücken, um das Gerät einzuschalten.
	Alarm Entkalkung ausgelöst (LED 25  blinkt).	Die Entkalkung vornehmen.
	Alarm Kaffeesatzbehälter voll (LED 23 ).	Kaffeesatzbehälter leeren.
	Alarm Brüheinheit fehlt oder nicht richtig montiert (LED 24 ).	Prüfen, dass die Brüheinheit und die jeweilige Klappe richtig montiert sind.
	Alarm Tank leer oder fehlt (LED 21 ).	Sicherstellen, dass der Tank richtig eingesetzt ist oder diesen mit Wasser füllen.
Die Maschine hält während der Ausgabe an.	Alarm Kaffeemangel (LED 22 ).	Kaffeebohnen in den entsprechenden Behälter füllen.
	Tank nicht eingesetzt oder leer.	Sicherstellen, dass der Tank richtig eingesetzt ist oder diesen mit Wasser füllen.
Der Kaffee fließt langsam aus dem Auslass aus.	Kaffee zu fein gemahlen.	Mit dem entsprechenden Drehknopf die Kaffeekörnung erhöhen. Achtung: Das Mahlwerk nur einstellen, wenn es in Betrieb ist, damit das Mahlagregat nicht beschädigt wird.
	Auslassenteil verstopft.	Auslassenteil reinigen.
Der Kaffee fließt zu schnell aus dem Auslass aus.	Kaffee zu grob gemahlen.	Mit dem entsprechenden Drehknopf die Kaffeekörnung verringern.
	Mühlen abgenutzt.	Wenden Sie sich an den vertraglichen Kundendienst.

Problem	Mögliche Ursachen	Lösung
Der Kaffee ist nicht heiß.	Lange Außerbetriebnahme des Geräts.	In dieselbe Tasse, die für die Kaffeezubereitung verwendet wird, heißes Wasser auslassen, um die Tasse zu wärmen.
Fach blockiert.	Unsachgemäßer Gebrauch der Maschine.	Kontrollleuchten kontrollieren und das Gerät einschalten.
Sämtliche Tasten blinken gleichzeitig.	Fehler des internen Wasserkreislaufs.	Sicherstellen, dass sich Wasser im Behälter befindet und die Rücksetzung des Kreislaufs abwarten. Hält das Problem an, den Kundendienst kontaktieren.



Falls das Problem weiterhin besteht oder bei anderen auftretenden Störungen, wenden Sie sich an den nächsten Kundendienst.

Beste klant,

Wij danken u zeer voor uw aanschaf van het koffiezetapparaat van Smeg. Door voor een van onze producten te kiezen, heeft u gekozen voor een oplossing waarbij esthetiek en innovatief technisch design worden gecombineerd die resulteren in unieke voorwerpen die onderdeel van uw interieur zullen worden. Een huishoudelijk apparaat van Smeg kan altijd perfect worden gecombineerd met andere producten uit het assortiment; tegelijkertijd is het een designvoorwerp voor de keuken.

Wij wensen u veel plezier met uw apparaat en hopen dat u van de volledige functionaliteit kunt genieten.

SMEG S.p.A.

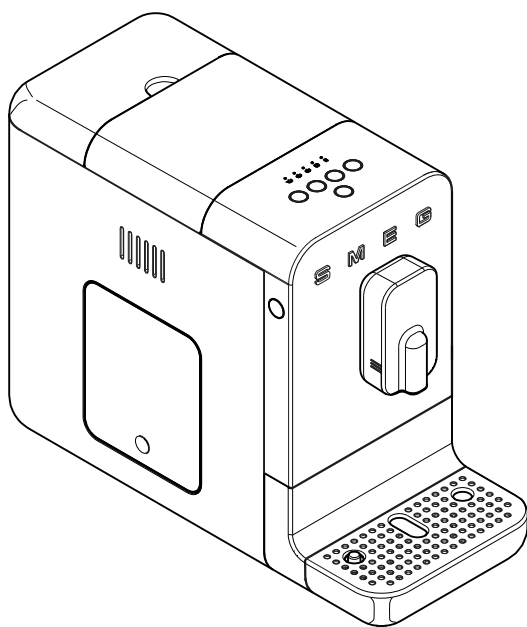

Model BCC01
Automatisch koffiezetapparaat



Belangrijke voorzorgsmaatregelen

VEILIGHEID

Belangrijke veiligheidsaanwijzingen.



Bewaar deze gebruiksaanwijzing zorgvuldig. Overhandig tevens deze gebruiksaanwijzing als het apparaat wordt doorverkocht.

Elektrocuciegevaar, dit apparaat werkt op stroom. Daarom moeten de volgende veiligheidsaanwijzingen worden nageleefd:

- De stekker niet aanraken met natte handen.
- Zorg ervoor dat het stopcontact dat u wilt gebruiken altijd vrij toegankelijk is omdat u alleen zo de stekker er uit kunt halen als dat nodig mocht zijn.
- Als u de stekker uit het stopcontact wilt halen, pak dan de stekker zelf vast. De stekker niet uit het stopcontact halen door aan de kabel te trekken of deze met natte handen beet te pakken.
- Probeer storingen aan het apparaat niet zelf te repareren. Zet het apparaat uit, haal de stekker uit het stopcontact en neem contact op met de technische dienst van Smeg.
- Laat de beschadigde stekker of voedingskabel uitsluitend door de technische assistentie vervangen om elk gevaar te vermijden.
- Dompel het apparaat, de voedingskabel of de stekker niet onder in water of een andere vloeistof.
- **Opgelet:** Gevaar voor brandwonden! Een oneigenlijk gebruik van het apparaat kan letsel veroorzaken. Haal de stekker uit het stopcontact alvorens het apparaat te reinigen.
- Laat de voedingskabel niet hangen over

de rand van de tafel of een ander blad en vermijd dat deze in aanraking komt met warme oppervlakken.

Verstikkingsgevaar, plastic verpakking. Houd het verpakkingsmateriaal (plastic zakjes, piepschuim) buiten bereik van kinderen.

- Plaats het apparaat niet op of in de buurt van een elektrische of gasoven, of in een verwarmde oven.
- Was het apparaat nooit in de vaatwasser.

Aansluiting van het apparaat

Opgelet! Controleer of de spanning en frequentie van de voeding overeenkomen met wat er op het typeplaatje aan de onderzijde van het apparaat wordt aangegeven.

Sluit het apparaat uitsluitend aan op een correct geïnstalleerd stopcontact met een minimaal vermogen van 10A dat op passende wijze is geaard.

Als er sprake is van incompatibiliteit tussen het stopcontact en de stekker van het apparaat, laat u dan de stekker vervangen door een gekwalificeerde elektricien.

Om gevaren wegens een ongewenst herstel van de thermische beveiliging te vermijden, mag dit apparaat niet worden gevoed via een externe schakelaar, zoals een timer, of middels de aansluiting op een circuit dat regelmatig in- en uitgeschakeld wordt.

- Gebruik geen adapter.
- Gebruik geen verlengsnoer.
- Giet geen vloeistoffen over de stekker en de voedingsbasis.

De veronachtzaming van deze waarschuwingen kan brand, electrocutie of een ongeval met dodelijk gevolg veroorzaken.

Belangrijke voorzorgsmaatregelen



- Houd het apparaat buiten bereik van kinderen jonger dan 8 jaar.
- Kinderen mogen niet met het apparaat spelen.
- Het apparaat mag uitsluitend gebruikt worden door mensen (inclusief kinderen van 8 jaar of ouder) met verminderde lichamelijke, zintuiglijke of geestelijke bekwaamheden, mits ze onder toezicht staan van een volwassene, of nadat ze over het veilige gebruik van het apparaat en de aanverwante gevaren ingelicht zijn.
- Kinderen van 8 jaar of ouder mogen het apparaat schoonmaken of onderhouden, mits ze onder toezicht staan van een volwassene.
- Haal de stekker van het apparaat uit het stopcontact voor alle montage-, demontage- en reinigingswerkzaamheden.

Gevaar op verbranding

- Laat het apparaat afkoelen vóór u het schoonmaakt.
- Tijdens de werking produceert het koffiezetapparaat warmte en warm water. Vermijd de aanraking met heet water.

Eigenlijk gebruik

- Gebruik het apparaat alleen binnen en op een hoogte van maximaal 2000 meter boven zeeniveau.
- Gebruik het apparaat uitsluitend voor het bereiden van dranken op basis van koffie, beginnende bij het malen van koffiebonen, of het afgeven van warm water. Elk ander gebruik is oneigenlijk.
- Vul het specifieke reservoir uitsluitend met water. Gebruik vers en zuiver water.
- Gebruik uitsluitend originele onderdelen van de fabrikant. Het gebruik van onderdelen die niet

door de fabrikant aanbevolen worden, kan brand, elektrocutie of persoonlijk letsel veroorzaken.

- Het apparaat is bestemd voor huishoudelijk gebruik en soortgelijke toepassingen, zoals:
 - in de keuken voor werknemers van winkels, in kantoren en in andere werkomgevingen;
 - in bed and breakfasts en op vakantieboerderijen;
 - door klanten in hotels, motels en residentiële omgevingen.
- Elk ander gebruik, zoals in restaurants, bars of andere horecagelegenheden is verboden.

Overigens:

- Het aangegeven maximale niveau in het waterreservoir niet overschrijden.
- Het apparaat niet gebruiken met leeg reservoir of zonder reservoir.
- Uitsluitend koffiebonen gebruiken om de gemalen koffie te verkrijgen. Het koffiebonenreservoir niet vullen met reeds gemalen koffie.
- Het apparaat niet in een gesloten meubel (inbouw) gebruiken.

Opgelet: Leef de specifieke reinigingsvoorschriften beschreven in de handleiding na voor de reiniging van de oppervlakken die met levensmiddelen in aanraking komen.

Aansprakelijkheid van de fabrikant

De fabrikant kan niet aansprakelijk worden gesteld voor schade aan personen en voorwerpen ten gevolge van:

- een ander gebruik van het apparaat dan bedoeld;
- het niet lezen van de gebruikershandleiding;
- het knoeien aan zelfs maar een enkel onderdeel van het apparaat;
- gebruik van niet-originele reserveonderdelen;
- het niet in acht nemen van veiligheidsinstructies.



VERWIJDERING

Elektrische apparaten mogen niet bij het huisvuil worden gestopt. Apparaten met dit symbool



zijn onderworpen aan de Europese richtlijn 2012/19/EU. Alle afgedankte elektrische en elektronische apparaten moeten gescheiden van het huisvuil worden verwijderd door ze bij specifieke en door de staat aangewezen afvalverwerkingsbedrijven in te leveren. Een correcte verwijdering van het afgedankte apparaat vermijdt dat schade wordt veroorzaakt aan het milieu en de gezondheid van mensen. Win informatie in bij uw gemeente, het afvalverwijderingsbedrijf of de winkel waar u het apparaat heeft gekocht voor meer informatie over de verwijdering van het afgedankte apparaat.

BESCHRIJVING VAN HET APPARAAT (Afb. A)

- 1 Machinebehuizing.
- 2 Deksel van het koffiebonenreservoir.
- 3 Koffiebonenreservoir.
- 4 Deksel waterreservoir.
- 5 Waterreservoir (1,4 l).
- 6 Keuzeknop maling.
- 7 Bescherming malers.
- 8 Klepje voor toegang tot zetgroep.
- 9 AAN/UITknop.
- 10 Bedieningspaneel.
- 11 In hoogte verstelbare koffie-uitloop.
- 12 Koffiedikreservoir.
- 13 Interne lekbak.
- 14 Externe lekbak met niveau-indicator.
- 15 Zetgroep.

TYPEPLAATJE

Het typeplaatje bevat de technische gegevens, het serienummer en de markering. Het plaatje mag in geen geval worden verwijderd.

VOÓR HET EERSTE GEBRUIK (Afb. A)

- Pak het apparaat voorzichtig uit en verwijder alle verpakkingsmateriaal.
- Spoel de demonteerbare componenten met lauwwarm water, zoals: waterreservoir (5), deksels (2, 4), klepje (8), koffiedikreservoir (12), lekbakken (13,14) en de zetgroep (15).



Controleer voor gebruik of alle onderdelen intact en vrij van scheuren zijn.

MONTAGE VAN DE COMPONENTEN (Afb. B)

- Plaat het apparaat op een vlakke ondergrond en zet de lekbak (14) vast.
- Sluit de voedingskabel aan op het stopcontact aan de achterkant van het apparaat en steek het andere uiteinde ervan in een stopcontact.

BESCHRIJVING VAN DE BEDIENINGEN EN ALARMEN (Afb. A-C-D)



AAN/UIT-toets (9)

Met een druk op de toets wordt de voeding van het apparaat in- of uitgeschakeld.



Toets wijzigen zetprogramma (20)

Het product beschikt over 8 functies die in twee menu's zijn ondergebracht: **Hoofdmenu** en **Secundair menu**.

Met een druk op deze toets kan worden overgeschakeld van het "Hoofdmenu" naar het "Secundaire menu" en omgekeerd.



Hoofdmenu	Witte led toetsen
 16	Ristretto-koffie
 17	Espressokoffie
 18	Koffie
 19	Warm water
Secundair menu	Oranje led toetsen
 16	Ristretto Light-koffie
 17	Espresso Light-koffie
 18	Lungo-koffie
 19	Americano

Alarm waterreservoir leeg (21)

De led begint te knipperen wanneer het reservoir (5) ontbreekt, als het reservoir leeg is of als het waterniveau erin te laag is. Breng het reservoir aan of vul het met water.

Alarm geen koffie (22)

De led gaat branden om aan te geven dat de koffiebonen in het reservoir (3) het minimumniveau hebben bereikt of op zijn. Vul het koffiebonenreservoir.

Alarm koffiedikreservoir (23)

Led brandt:
Koffiedikreservoir vol (12). Leeg het reservoir.
Led knippert:
Koffiedikreservoir (12) of interne lekbak (13) ontbreekt of verkeerd gemonteerd. het apparaat wordt geblokkeerd tot de componenten correct zijn teruggeplaatst.

Alarm zetgroep (24)

Led brandt:

De zetgroep ontbreekt of is verkeerd aangebracht. het apparaat wordt geblokkeerd tot de zetgroep (15) correct is teruggeplaatst.

Led knippert:

Klepje (8) voor toegang tot de zetgroep verkeerd aangebracht. het apparaat wordt geblokkeerd tot het klepje (8) correct is teruggeplaatst.

Alarm ontkalken (25)

Led brandt:

Geeft aan dat het aanbevolen wordt om een ontkalkingscyclus te verrichten.

Led knippert:

Elke functie van het apparaat wordt geblokkeerd. Een ontkalkingscyclus is verplicht om de werking van het apparaat te kunnen hervatten.

Regelknop maling (6) (Afb. D)

Het apparaat is uitgerust met een knop (6) waarmee u de maling van de koffie kunt aanpassen aan uw behoeften:

Draai de knop (6) rechtsom "A" voor een grovere maling of draai de knop (6) linksom "B" voor een fijnere maling (Afb.D).

Draai aan de knop (6) tot het pijltje (26) op de gewenste maling is geplaatst.



De maling moet ingesteld worden terwijl de maler werkt of de eerste keer dat het apparaat in gebruik wordt genomen, wanneer het koffiebonenreservoir helemaal leeg is. De maalgroep kan beschadigd raken als bij stilstaande maler aan de knop (6) wordt gedraaid terwijl koffiebonen in de maler aanwezig zijn.



Gebruik

GEBRUIK (Afb. E-F-G-H)

- Til het deksel (4) op en vul het reservoir (5) met koud water zonder het 'Max'-niveau te overschrijden. Plaats het deksel (4) vervolgens weer terug.
- Til het deksel (2) op en vul het reservoir (3) met koffiebonen.
- Controleer of de lekbak (14) correct is aangebracht.
- Druk op de toets (9) . De het apparaat start de verwarmingsfase en de toetsen gaan achtereenvolgens knipperen. Aan het einde van de verwarming vindt een automatische reinigingscyclus van de inwendige circuits plaats. Aan het einde van deze cyclus kan het apparaat worden gebruikt.



De eerste keer dat het apparaat in gebruik wordt genomen, wordt aanbevolen om minstens één koffie te zetten zodat alle circuits volledig in werking kunnen worden gesteld.



Het apparaat schakelt uit als het 20 minuten lang niet wordt gebruikt. Het apparaat verricht een automatische reinigingscyclus als het minstens één koffie heeft gezet. Schakel het apparaat in met een druk op de toets (9).

Zetprogramma wijzigen

Het geheugen van het apparaat bevat twee menu's: **Hoofdmenu** en **Secundair menu**.

Druk op de toets (20)  om van het ene naar het andere programma over te schakelen. In het **Hoofdmenu** worden alle toetsen wit verlicht. In het **Secundaire menu** worden alle toetsen oranje verlicht.

Raadpleeg de paragraaf "**BESCHRIJVING VAN DE BEDIENINGEN EN ALARMEN**" voor de specifieke functies van elk menu



De instelling van het **Hoofdmenu** of **Secundaire menu** blijft tot de volgende inschakeling in het geheugen opgeslagen als de machine uitgeschakeld wordt.

Afgifte van een drank

- Regel de hoogte van de uitloop (11) naar aanleiding van het gebruikte kopje. De lekbak (14) kan verwijderd worden als hoge mokken worden gebruikt.
- Plaats een kopje of mok onder de uitloop.
- Druk op de toets van de gewenste functie. Voor elke geselecteerde functie wordt de bereiding automatisch beëindigd. Raadpleeg de paragraaf "**BESCHRIJVING VAN DE BEDIENINGEN EN ALARMEN**" voor de specifieke functies.
- Alle toetsen branden als de afgifte is beëindigd.



Druk opnieuw op de afgiftetoets om de afgifte op een willekeurig moment te onderbreken.



Onthoud dat de lekbak (14) aan het einde van elke afgifte moet worden teruggeplaatst.



Het is normaal dat de eerste kopjes koffie niet de juiste temperatuur vertonen als het apparaat een lange tijd niet wordt gebruikt (langer dan 20 min). Raadpleeg het deel "Wat te doen als..." voor advies om onmiddellijk hete koffie te kunnen zetten



Persoonlijke instelling van de hoeveelheid

Voor elk type afgifte kan de af te geven hoeveelheid koffie of water persoonlijk worden ingesteld.

- Plaats een kopje of mok onder de uitloop.
- Druk een van de toetsen van de af te geven drank minstens 3 seconden in. Deze toets begint te knippen. het apparaat laat een dubbel geluidssignaal horen om aan te geven dat het vooraf ingestelde programma is gewijzigd.
- Onderbreek de afgifte door de toets opnieuw in te drukken als de gewenste hoeveelheid is bereikt. Een geluidssignaal geeft aan dat de hoeveelheid is opgeslagen.





Persoonlijke aanpassing van de af te geven hoeveelheid Americano-drink: de drank voorziet de afgifte van espresso gevolgd door de afgifte van warm water. Deze drank kan persoonlijk worden aangepast door de handelingen voor de andere dranken te verrichten en zowel de afgifte van koffie als de afgifte van warm water te onderbreken.



De eventuele persoonlijke instelling van dranken blijft voor later gebruik in het geheugen opgeslagen.



Druk de toetsen (9)  en (20)  tegelijkertijd minstens 3 seconden lang in om de originele fabriekinstellingen van het apparaat te herstellen. De machine laat een enkel geluidssignaal horen om aan te geven dat de fabriekinstellingen zijn hersteld.

Uitschakeling van het apparaat

- Controleer of de lekbak (14) correct is aangebracht.
- Als water ontbreekt blijft het apparaat in de speelstand staan tot het reservoir is gevuld.
- Druk op de toets (9) . De toetsen (16), (17), (18), (19) gaan achtereenvolgens branden en het apparaat verricht een automatische reinigingscyclus als minstens één koffie is gezet.
Aan het einde van de automatische reinigingscyclus schakelt het apparaat uit.

INSTELLINGEN VAN HET APPARAAT (afb. C-G)



Aan de hand van een programmeermenu kunnen de waterhardheid en de geluidssignalen worden ingesteld.

Activering/deactivering van de geluidssignalen

De geluidssignalen kunnen geactiveerd/gedeactiveerd worden door de toetsen (17)

 en (20)  drie seconden ingedrukt te houden. De toets (17)  knippert drie keer om aan te geven dat de instelling is opgesteld.

Instelling van de waterhardheid



Open de programmering van de waterhardheid door de toetsen (16)  en (20)  tegelijkertijd minstens 3 seconden lang ingedrukt te houden. De leds (21) , (22)

- Kies de waterhardheid aan de hand van de onderstaande tabel door op de toets (16)  te drukken. De led behorende bij de geselecteerde waterhardheid gaat branden, alle andere leds gaan uit.



Gebruik / Reiniging en onderhoud



Led	Hardheid
 21	Zacht
 22	Middelmatig
 23	Hard



- Sla de gekozen hardheid op door de toetsen (16)  en (20)  tegelijkertijd minstens 3 seconden ingedrukt te houden of door 15 seconden lang geen enkele toets aan te raken.



Het wordt aanbevolen om het waterverzachtingsfilter van Smeg (optie, niet in de leveringsomvang inbegrepen) te gebruiken om de werking van het apparaat te verlengen en het aroma en de smaak van de koffie te behouden. Raadpleeg de aanwijzingen die samen met het accessoire geleverd worden voor de installatie en werking ervan. Stel de waterhardheid in op "zacht" volgens de aanwijzingen van de vorige paragraaf als het waterverzachtingsfilter is geïnstalleerd.

REINIGING EN ONDERHOUD (Afb. C-E-G-H-I-L)

Handmatige spoeling

- Controleer of het **Hoofdprogramma** is geselecteerd: de toetsen (16), (17), (18), (19) moeten wit verlicht zijn.
- Druk de toetsen (20)  en (19)  tegelijkertijd minstens 3 seconden in als het apparaat gereed is om de drank te bereiden en de lekbak is gemonteerd. Het apparaat spoelt nu het koffiecircuit (koffie-uitloop 11).
- Alle toetsen branden als de spoelcyclus is beëindigd.

Reiniging van de machinebehuizing

Om de uitwendige oppervlakken in goede staat te houden, moeten ze na elk gebruik gereinigd worden nadat ze afgekoeld zijn. Maak schoon met een zachte doek bevochtigd met water.



Dompel de machinebehuizing (1) nooit onder in water of andere vloeistoffen.



Laat het apparaat volledig afkoelen alvorens het te reinigen.

Reiniging van de externe lekbak (14)

De lekbak (14) is voorzien van een rode vlotter (27) die boven het grijze kopjesrooster uitsteekt zodra het maximale vloeistofniveau wordt overschreden.

- Verwijder de lekbak (14) en het kopjesrooster (28) en leeg de lekbak.
- Maak de lekbak (14) en het kopjesrooster (28) onder stromend water en met een neutraal afwasmiddel schoon.
- Maak de componenten droog en hermonteer ze op het apparaat.

Reiniging koffiedikreservoir (12) en interne lekbak (13)



Leeg de koffieopvangbak altijd bij ingeschakeld apparaat. Uitsluitend op deze manier wordt de teller gereset.

- Verwijder de lekbak (14).
- Verwijder het koffiedikreservoir (12) met de lekbak (13) door ze naar buiten te trekken.
- Leeg het koffiedikreservoir (12).
- Maak het koffiedikreservoir (12) en de lekbak (13) onder stromend water en met een neutraal afwasmiddel schoon.
- Maak de componenten droog en hermonteer ze op het apparaat.



Het wordt aanbevolen om het koffiedikreservoir en de interne lekbak dagelijks te reinigen.

Reiniging waterreservoir (5)

- Verwijder het deksel (4) en verwijder het reservoir (5) met de specifieke handgreep uit het apparaat.
- Maak het reservoir (5) onder stromend water en met een neutraal afwasmiddel schoon en plaats het terug in het apparaat.

Reiniging zetgroep (15)



Haal **ALTIJD** eerst de stekker uit het stopcontact voordat u deze reiniging verricht.

- Druk op de onderkant van het klepje (8) om het los te maken en verwijder het van bovenaf.
- Druk de twee klemmen (29) aan de zijkanten van de zetgroep (15) in en verwijder de zetgroep uit het apparaat (Afb.1).
- Reinig de zetgroep (15) onder stromend water, maak het droog en hermonteer hem in het apparaat. Controleer of de zetgroep correct is aangebracht.
- Plaats het klepje (8) terug en controleer of het correct is aangebracht.



Was de zetgroep niet in de vaatwasser om onherstelbare schade te vermijden.











Ontkalken

Het koffiezetapparaat geeft aan wanneer een ontkalkingscyclus moet worden verricht naar aanleiding van de ingestelde waterhardheid (Raadpleeg de paragraaf "Instellingen van de machine" om de waterhardheid in te stellen). Als de led (25)  brandt, is een

ontkalkingscyclus nodig om de smaak van de koffie niet aan te tasten en schade aan de machine te vermijden. Het is echter mogelijk om nog een beperkt aantal cycli lang koffie en andere dranken te kunnen zetten.

Als de led (25)  knippert, moet verplicht een ontkalkingscyclus worden verricht om dranken te kunnen blijven zetten.

Verricht een ontkalkingscyclus aan de hand van de volgende procedure:

- Plaats een houder met een inhoud van minstens 1,4 l onder de zetgroep (11).
- Controleer of het **Hoofdprogramma** is geselecteerd: de toetsen moeten wit verlicht zijn.
- Vul het reservoir (5) tot het "MAX"-niveau met een oplossing van water en ontkalkingsmiddel. Neem de door de fabrikant aanbevolen hoeveelheden in acht.
- Druk, als de machine gereed is, de toetsen (20)  en (18)  minstens 3 seconden lang tegelijkertijd in. De toets (18)  knippert oranje en de led (25)  gaat branden gedurende de hele ontkalkingscyclus, die een aantal minuten in beslag neemt.
- De ontkalkingscyclus is afgerond als de oplossing in het reservoir (5) opgebruikt is en de toets (18)  en de leds (21)  en (25)  branden.
- Tijdens de ontkalkingscyclus last het apparaat een aantal pauzes in zodat het ontkalkingsmiddel goed kan inwerken. Wacht het einde van de cyclus af
- Vul het reservoir (5) tot het "MAX"-niveau met zuiver water om de spoelcyclus te verrichten. Druk op de toets (18)  om de spoelcyclus te starten. De toets (18)  knippert en de led (25)  brandt tijdens de spoelcyclus.



Reiniging en onderhoud

- De spoelcyclus is afgerond als het reservoir (5) leeg is.
- De toetsen worden wit verlicht.







Als de led (25) aan het einde van de ontkalking  blijft branden, betekent dit dat een nieuwe ontkalkingscyclus moet worden verricht aangezien de gebruikte hoeveelheid ontkalkingsvloeistof niet voldoende was om een volledige reiniging te kunnen verrichten.



Elke ander onderhoud moet door een erkend servicecentrum worden verricht.

Procedure “Systeem legen”





De procedure “Systeem legen” wordt aanbevolen voordat het apparaat lange tijd niet zal worden gebruikt en voordat een servicecentrum wordt geraadpleegd.

- Activeer de procedure door de toetsen (16)  en (19)  tegelijkertijd drie seconden ingedrukt te houden. De toetsen (17)  en (19)  knipperen tegelijkertijd.
- Al het water in het reservoir wordt via het koffiecircuit afgevoerd.
- De pomp blijft werken, ook met tussenpozen, zodat tevens de interne watercircuits worden geleegd.
- Aan het einde van de procedure schakelt de machine zich uit.



De procedure “systeem legen” duurt diverse minuten en aan/uit-cycli. Schakel de machine pas uit als de procedure volledig is afgerond.

Wat te doen als...

Probleem	Mogelijke oorzaken	Oplossing
Het apparaat werkt niet.	Stekker niet in het stopcontact gestoken.	Steek de stekker in het stopcontact.
	AAN/UIT-toets niet ingedrukt.	Schakel het apparaat in met een druk op de toets.
	Alarm ontkalking geactiveerd (led 25  knippert).	Verricht de ontkalking.
	Alarm koffiedikreservoir vol (led 23 ).	Ledig het koffiedikreservoir.
Het apparaat werkt niet.	Alarm zetgroep ontbreekt of verkeerd gemonteerd (led 24 ).	Controleer of de zetgroep en het desbetreffende klepje correct zijn gemonteerd.
	Alarm reservoir leeg of ontbreekt (led 21 ).	Controleer of het reservoir correct is aangebracht of vul het met water.
De machine stopt tijdens de afgifte.	Alarm geen koffie (led 22 ).	Vul het koffiebonenreservoir met koffiebonen.
De koffie stroomt langzaam uit de uitloop.	Reservoir niet aangebracht of leeg.	Controleer of het reservoir correct is aangebracht of vul het met water.
	Koffie te fijn gemalen.	Stel een grovere maling in met de knop. Opgelet: stel de koffiebonenmaler alleen af als deze werkt om schade aan de maalgroep te vermijden.
De koffie stroomt te snel uit de uitloop.	Uitlooptuitje verstopt.	Reinig het uitlooptuitje.
	Koffie te grof gemalen.	Stel een fijnere maling in met de knop.
De koffie is niet warm.	Versleten malers.	Neem contact op met een erkend servicecentrum.
	Het apparaat is lange tijd niet gebruikt.	Gebruik hetzelfde kopje waar de koffie in zal worden gezet en warm het op door warm water af te geven.

Probleem	Mogelijke oorzaken	Oplossing
Cassette geblokkeerd.	Verkeerd gebruik van het apparaat.	Controleer de lampjes en schakel het apparaat uit en in.
Alle knoppen knipperen tegelijkertijd.	Fout intern watercircuit.	Controleer of het reservoir met water is gevuld en wacht de reset van het circuit af. Neem contact op met een servicecentrum als het probleem niet kan worden verholpen.



Neem contact op met het dichtstbijzijnde servicecentrum als het probleem niet kan worden verholpen of andere defecten zijn opgetreden.

Estimado Cliente:

Le agradecemos por haber comprado la máquina de café de la Línea Smeg. Al elegir uno de nuestros productos, Usted ha optado por soluciones en las que la búsqueda de la estética y el diseño técnico innovador ofrecen objetos únicos que se convierten en elementos decorativos.

Un electrodoméstico Smeg se combina siempre a la perfección con otros productos de la gama y puede convertirse en un objeto de diseño para la cocina.

Deseándole que pueda aprovechar plenamente las funciones de su electrodoméstico, reciba nuestros más cordiales saludos.

SMEG S.p.A.

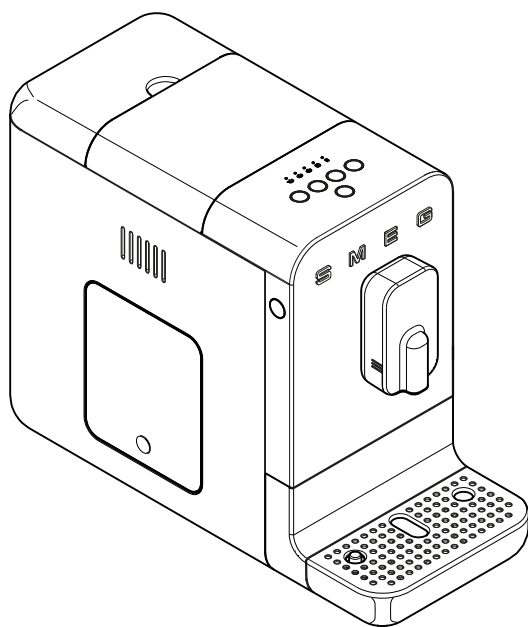

Modelo BCC01
Máquina de café automática



Advertencias

SEGURIDAD

Advertencias fundamentales sobre la seguridad.



Guardar estas instrucciones con cuidado. Si el aparato se cede a otras personas, entregarles también estas instrucciones de uso.

Dado que el aparato funciona con corriente eléctrica, es necesario cumplir con las siguientes advertencias de seguridad:

- No tocar el enchufe con las manos mojadas.
- Asegurarse de que la toma de corriente empleada siempre esté accesible para poder desconectar el enchufe cuando sea necesario.
- Para desconectar el enchufe de la toma, sujetar directamente el enchufe. No desconectar el enchufe de la toma tirando del cable o con las manos mojadas.
- En caso de averías del aparato, no intentar repararlas. Apagar el aparato, desconectar el enchufe de la toma y contactar con la Asistencia Técnica.
- En caso de daños en el enchufe o en el cable de alimentación, solicitar exclusivamente a la Asistencia Técnica que realice el cambio para evitar cualquier riesgo.
- No sumergir el aparato, el cable de alimentación, el enchufe en agua o en cualquier líquido.
- Cuidado: ¡Peligro de lesiones! El uso inadecuado del aparato puede causar lesiones. Antes de lavarlo desconectar el enchufe.

- No dejar colgando el cable de alimentación del borde de la mesa o de otra superficie, ni dejar que toque superficies calientes.

Peligro de asfixia debido a los embalajes de plástico, conservar el material de embalaje (bolsas de plástico, poliestireno expandido) fuera del alcance de los niños.

- No colocar el aparato arriba o cerca de hornillos eléctricos o de gas o de un horno caliente.
- No lavar el aparato en el lavavajillas.

Conexión del aparato

¡Cuidado! Asegurarse de que la corriente y la frecuencia de la red eléctrica sean las mismas que las indicadas en la placa de datos en la parte inferior del aparato.

Conectar el aparato solamente con una toma de corriente perfectamente instalada, con una capacidad mínima de 10A y con una conexión a tierra eficiente.

En caso de incompatibilidad entre la toma y el enchufe del aparato, personal cualificado debe sustituir la toma por otra de tipo adecuado.

Para evitar un peligro derivado del restablecimiento involuntario del disyuntor térmico, este aparato no debe ser alimentado por un dispositivo de conmutación externo, como un temporizador, ni conectado a un circuito regularmente conectado y desconectado por la empresa de servicio público.

- No utilizar un adaptador.
- No utilizar una extensión.
- No derramar líquidos sobre el enchufe y la base de alimentación.

El incumplimiento de estas advertencias puede provocar la muerte, un incendio o una descarga eléctrica.



- Mantener el aparato fuera del alcance de los niños menores de 8 años.
- Los niños no deben jugar con el aparato.
- No permitir el uso del aparato a personas (incluso niños menores de 8 años) con capacidades físicas, sensoriales o mentales reducidas, a menos que estén vigiladas por adultos o hayan sido instruidas en el uso seguro del aparato y hayan comprendido los peligros asociados con su uso.
- Las tareas de limpieza o mantenimiento pueden ser realizados por niños de al menos 8 años de edad solo bajo la supervisión de un adulto.
- Desconectar el aparato de la toma de corriente antes de realizar cualquier operación de montaje, desmontaje y limpieza.

Peligro de quemaduras

- Dejar que el aparato se enfríe antes de limpiarlo.
- Cuando la máquina de café está funcionando, genera calor y produce agua caliente. Evitar el contacto con el agua hirviendo.

Uso conforme con el destino previsto

- Utilizar el aparato solo en interiores y a una altitud máxima de 2000 metros.
- Utilizar el dispositivo únicamente para preparar bebidas a base de café a partir de la molienda de granos de café o para dispensar agua caliente. Cualquier otro uso es considerado indebido.
- Introducir solo agua en el depósito específico. Utilizar agua fresca y limpia.
- Utilizar únicamente piezas de repuesto originales del fabricante. El uso de piezas de

repuesto no recomendadas por el fabricante puede provocar un incendio, una descarga eléctrica o lesiones personales.

- El aparato está diseñado para ser utilizado en aplicaciones domésticas y similares, como:
 - en la zona cocina de tiendas, oficinas y otros lugares de trabajo por parte del personal;
 - en bed and breakfast y casas rurales;
 - en hoteles, moteles y residencias por parte de los clientes;
- Otros usos, como, por ejemplo, en restaurantes, bares y cafeterías, se consideran indebidos.

Además:

- No llenar el contenedor de agua más allá del límite máximo indicado.
- No usar el aparato sin agua en el depósito o sin el depósito.
- Utilizar solo granos de café para obtener el polvo, no introducir café ya molido en el depósito de granos de café.
- No colocar el aparato en un mueble cerrado (de tipo empotrado).

Cuidado: Al limpiar las superficies que entran en contacto con los alimentos, observar las indicaciones especiales de limpieza que figuran en las instrucciones.

Responsabilidad del fabricante

El fabricante declina cualquier responsabilidad por daños sufridos por personas y cosas causados por:

- uso del aparato diferente de aquel previsto;
- no lectura del manual de uso;
- forzamiento de una o más partes del aparato;
- uso de repuestos no originales;
- incumplimiento de las advertencias de seguridad.



Descripción / Montaje / Mandos

ELIMINACIÓN

Los aparatos eléctricos no deben eliminarse junto con los residuos domésticos. Los aparatos



que llevan el símbolo  están sujetos a la Directiva Europea 2012/19/UE. Todos los aparatos eléctricos y electrónicos fuera de uso deben eliminarse por separado de los residuos domésticos, entregándolos a los centros previstos por el Estado. La eliminación correcta del aparato evitará daños al medioambiente y riesgos para la salud de las personas. Más información sobre la eliminación del aparato puede solicitarse al Municipio, a la Oficina encargada de la eliminación o a la tienda donde compró el aparato.

DESCRIPCIÓN DEL APARATO (Fig. A)

- 1 Cuerpo de la máquina.
- 2 Tapa del contenedor de granos de café.
- 3 Contenedor de granos de café.
- 4 Tapa del depósito de agua.
- 5 Depósito de agua (1,4 l).
- 6 Pomo de selección del grado de molienda.
- 7 Protección del molinillo.
- 8 Portezuela de acceso a la unidad de infusión.
- 9 Botón de encendido/apagado.
- 10 Panel de mandos.
- 11 Dispensador de café de altura regulable.
- 12 Contenedor de borra de café.
- 13 Bandeja de goteo interna.
- 14 Bandeja de goteo externa con indicador de nivel.
- 15 Unidad de infusión.

PLACA DE IDENTIFICACIÓN

La placa de identificación contiene los datos técnicos, el número de serie y el marcado. La placa de identificación nunca debe quitarse.

ANTES DEL PRIMER USO (Fig. A)

- Desembalar con cuidado el aparato y quitar todo el material de embalaje.
- Enjuagar con agua tibia los componentes desmontables como: el depósito de agua (5) las tapas (2, 4), la portezuela (8) el contenedor de borra (12) las bandejas de goteo (13, 14) y la unidad de infusión (15).



Antes de usarlo, comprobar que todos los componentes estén intactos y sin grietas.

MONTAJE DE LOS COMPONENTES (Fig. B)

- Colocar la máquina en una superficie plana y asegurar la bandeja de goteo (14).
- Conectar el cable de alimentación eléctrica a la toma situada en la parte posterior de la máquina y el otro extremo a una toma de corriente.

DESCRIPCIÓN DE LOS MANDOS Y LAS ALARMAS (Fig. A-C-D)

Botón de encendido/apagado (9)

Al pulsar el botón se enciende o apaga la máquina.







Botón de cambio de programa de preparación (20)

El producto tiene 8 funciones, accesibles a través de dos menús, **el Menú Primario** y **el Menú Secundario**.

Al pulsar este botón se puede cambiar el



menú de preparación de “Primario” a “Secundario” y viceversa.

Primario	Led botones de color blanco
 16	Café Cargado
 17	Café Expreso
 18	Café
 19	Agua caliente
Secundario	Led botones de color anaranjado
 16	Café Cargado Light
 17	Café Expreso Light
 18	Café Largo
 19	Café Americano

Alarma: depósito de agua vacío (21)

El led correspondiente se enciende con luz intermitente cuando falta el depósito (5), cuando no hay agua en su interior o si el nivel de agua es insuficiente. Montar el depósito o llenarlo con agua.

Alarma: falta de café (22)

El led correspondiente se enciende con luz fija indicando que los granos de café del contenedor (3) han alcanzado el nivel mínimo o no hay. Llenar el contenedor con granos de café.

Alarma: contenedor de borra de café (23).

Led encendido con luz fija:

El contenedor de borra de café está lleno (12); vaciar el contenedor.

Led intermitente:

Falta el contenedor de borra de café (12) o la bandeja de goteo interna (13) o está mal colocada; la máquina permanece bloqueada hasta que los componentes se vuelvan a montar correctamente.

Alarma: infusor (24)

Led encendido con luz fija:

Falta la unidad de infusión o está mal colocada; la máquina permanece bloqueada hasta que la unidad de infusión se vuelva a montar correctamente (15).

Led intermitente:

La portezuela (8) de acceso a la unidad de infusión no está correctamente montada; la máquina permanece bloqueada hasta que la portezuela (8) se vuelva a montar correctamente.

Alarma: descalcificación (25)

Led encendido con luz fija:

Indica que es altamente recomendable efectuar un ciclo de descalcificación.

Led intermitente:

La máquina permanece bloqueada en todas sus funciones, es obligatorio efectuar un ciclo de descalcificación para restablecer el funcionamiento de la máquina.

Pomo de ajuste de la molienda (6) (Fig. D)

El aparato a está equipado con un pomo (6) que permite ajustar la molienda del café para adaptarlo a sus usos:

Al girar el pomo (6) en el sentido de las agujas del reloj “A” se aumenta el grado de molienda; al girar el mando (6) en el sentido contrario a las agujas del reloj “B” se disminuye el grado de molienda y el café molido será más fino (Fig.D).



Uso

Girar el pomo (6) y hacer coincidir el indicador (26) con el nivel de molienda deseado.



El ajuste del grado de molienda debe realizarse cuando el molinillo está en funcionamiento o en el primer uso cuando el contenedor de granos está completamente vacío; si se gira el pomo (6) con el molinillo parado y los granos en su interior se podría dañar la unidad de molienda.

USO (Fig. E-F-G-H)

- Levantar la tapa (4) e introducir agua fría en el depósito (5) teniendo cuidado de no exceder el nivel "Máx." indicado, luego vuelva a colocar la tapa (4).
- Levantar la tapa (2) e introducir café en granos en el contenedor (3).
- Comprobar que la bandeja de goteo (14) esté correctamente colocada.
- Pulsar el botón (9) , la máquina inicia la fase de calentamiento y los botones se encienden de forma intermitente en secuencia. Al finalizar el calentamiento se ejecuta un ciclo de autolimpieza de los circuitos internos y, una vez terminado el ciclo, la máquina está lista para ser utilizada.



En el primer uso, se recomienda preparar al menos un café para que todos los circuitos se asienten.



Tras 20 minutos de inactividad la máquina se apaga. Si se ha preparado al menos un café, ejecuta un ciclo de autolimpieza. Pulsar el botón (9) para encender la máquina.

Cambio de programa de preparación

La máquina tiene dos menús de preparación en la memoria: **Primario** y **Secundario**. Para pasar de un programa a otro, pulsar el botón (20) .

En el menú **Primario** todos los botones se encienden con luz blanca, en el menú **Secundario**, todos los botones se encienden con luz anaranjada.

Para las funciones específicas de cada menú, consultar la sección "**DESCRIPCIÓN DE LOS MANDOS Y LAS ALARMAS**".



Cuando se apaga la máquina, el ajuste del menú de preparación **Primario** o **Secundario** queda en la memoria para el próximo encendido de la máquina.

Preparación de una bebida

- Se puede ajustar la posición del dispensador (11) según la taza utilizada. Para las tazas muy altas se puede quitar la bandeja de goteo (14).
- Colocar una taza chica o grande debajo del dispensador.
- Presionar el botón de la función deseada. Para cada función seleccionada la preparación termina automáticamente. Para las funciones específicas, consultar la sección "**DESCRIPCIÓN DE LOS MANDOS Y LAS ALARMAS**".
- Al finalizar la preparación, todos los botones se encienden con luz fija.



La preparación puede interrumpirse en cualquier momento pulsando nuevamente el botón de preparación.



Asegurarse de volver a colocar la bandeja (14) al final de cualquier preparación.



Es bastante normal que después de un prolongado tiempo de inactividad de la máquina (pausas de más de 20 minutos) los primeros cafés no alcancen la temperatura adecuada. En la sección “Qué hacer si...” ofrecemos recomendaciones para lograr un café caliente desde el principio.

Personalización de la cantidad

Se puede personalizar la cantidad de café o agua dispensada para cada tipo de preparación.

- Colocar una taza chica o grande debajo del dispensador.
- Pulsar al menos 3 segundos uno de los botones correspondientes a la bebida que se desea preparar. El botón seleccionado se enciende con luz intermitente; la máquina emite un doble sonido para señalar el cambio del programa preestablecido.
- Cuando se alcance la cantidad deseada, detener la preparación pulsando de nuevo el botón; una señal acústica indica que la cantidad ha sido memorizada.





Personalización del volumen a preparar de la bebida Café Americano: esta bebida prevé la preparación de un café expreso seguida del suministro de agua caliente. Para personalizar la bebida es necesario, igual que para otras bebidas, detener tanto el suministro de café como el suministro posterior de agua caliente.



La eventual personalización de las bebidas queda guardada para futuras preparaciones.



Para restaurar los ajustes originales del fabricante, pulsar simultáneamente los botones (9)  y (20)  durante al menos 3 segundos. La máquina emite un solo sonido para indicar que se han restaurado los ajustes de fábrica.



Apagado de la máquina

- Comprobar que la bandeja de goteo (14) esté correctamente colocada.
- Si no hay agua, la máquina permanece en posición de enjuague hasta que se llene el depósito.
- Pulsar el botón (9) , los botones (16), (17), (18), (19) se encienden con luz intermitente en secuencia y la máquina, si ha preparado al menos un café, efectúa un ciclo de autolimpieza. Cuando el ciclo de autolimpieza termina, la máquina se apaga.

AJUSTES DE LA MÁQUINA (Fig. C-G)

La dureza del agua y las señales acústicas se pueden ajustar a través de un menú de programación.

Activación/desactivación de las señales acústicas

Las señales acústicas se pueden desactivar / activar manteniendo pulsados los botones (17)  y (20)  ; el botón (17)  parpadea tres veces indicando que el ajuste se ha memorizado.



Ajuste de la dureza del agua

Para acceder a la programación de la dureza del agua, pulsar simultáneamente los botones (16)  y (20)  durante al menos 3







Uso / Limpieza y mantenimiento



segundos, los leds (21) , (22) , (23)  se encienden con luz intermitente.

- Seleccionar la dureza del agua, según a la tabla siguiente, pulsando el botón (16) , el led correspondiente a la dureza seleccionada se enciende con luz fija, los demás se apagan.

Led	Dureza
 21	Blanda
 22	Media
 23	Dura



- Para memorizar la dureza seleccionada, pulsar simultáneamente los botones (16)  y (20)  durante al menos 3 segundos o no pulse ningún botón durante 15 segundos.



Para prolongar el funcionamiento de la máquina y preservar el aroma y el sabor del café, recomendamos utilizar el Filtro Ablandador Smeg (opcional, no incluido). Para la instalación y el funcionamiento seguir las instrucciones que acompañan al accesorio. Una vez instalado, ajustar el nivel de dureza del agua en "Blanda" siguiendo las instrucciones de la sección anterior.

LIMPIEZA Y MANTENIMIENTO (Fig. C-E-G-H-I-L)

Enjuague manual

- Asegurarse de que esté seleccionado el programa **Primario** con los botones (16), (17), (18), (19) encendidos con luz blanca.
- Con la máquina lista para preparar una bebida y la bandeja de goteo montada, pulsar simultáneamente los botones (20)  y (19)  durante al menos

3 segundos: la máquina llevará a cabo un ciclo de enjuague del circuito de café (dispensador de café 11).

- Al finalizar el ciclo de lavado, los botones se encienden con luz fija.

Limpieza del cuerpo de la máquina

Para una buena conservación de las superficies externas es necesario limpiarlas regularmente al final de cada uso, después de dejarlas enfriar. Limpiar con un paño suave humedecido con agua.



Nunca sumergir el cuerpo de la máquina (1) en agua o en otros líquidos.



Dejar que la máquina se enfríe antes de limpiarla.

Limpieza de la bandeja de goteo externa (14)

La bandeja de goteo (14) cuenta con un flotante rojo (27) que sobresale de la rejilla apoyatazas en cuanto se supera el nivel máximo de líquido.

- Quitar la bandeja (14) y la rejilla apoyatazas (28) y vaciarla.
- Limpiar la bandeja (14) y la rejilla (28) en agua corriente con detergente neutro para platos.
- Enjuagar los componentes y montarlos de nuevo en la máquina.

Limpieza del contenedor de la borra de café (12) y de la bandeja interna (13)



Vacíe siempre el depósito de posos de café con la máquina encendida. Solo así se pone a cero el contador de posos de café.



- Quitar la bandeja (14).
- Quitar el contenedor de borra (12) con su bandeja (13) tirando de él hacia fuera.
- Vaciar la borra de café del contenedor (12).
- Limpiar el contenedor (12) y la bandeja (13) en agua corriente con detergente neutro para platos.
- Enjuagar los componentes y montarlos de nuevo en la máquina.



Se recomienda la limpieza diaria del contenedor de borra de café y de la bandeja interna.

Limpieza del depósito de agua (5)

- Retirar la tapa (4) y quitar el depósito (5) de la máquina usando el mango apropiado.
- Limpiar el depósito (5) en agua corriente con detergente neutro para platos y montarlo de nuevo en la máquina.

Limpieza de la unidad de infusión (15)



Antes de realizar esta operación de limpieza, desenchufe SIEMPRE la clavija de la toma de corriente.

- Presionar la portezuela (8) en la parte inferior hasta que se libere y luego sacarla por arriba.
- Presionar los dos ganchos de liberación (29) situados a los lados del infusor (15) y retirarlo de la máquina (Fig.1).
- Lavar la unidad de infusión (15) con agua corriente, enjuagarla y volver a montarla en la máquina asegurándose de que quede correctamente posicionada.
- Volver a montar la tapa de servicio (8) asegurándose de que quede correctamente colocada.



No lavar la unidad de infusión en el lavavajillas ya que esto la dañará permanentemente.







Descalcificación

La máquina de café señala cuándo es necesario realizar un ciclo de descalcificación según la dureza del agua ajustada (para el ajuste de la dureza del agua, véase la sección "Ajustes de la máquina").

Si el led (25)  se enciende con luz fija, significa que es necesario efectuar un ciclo de descalcificación para no alterar el sabor del café ni dañar la máquina. Sin embargo, se puede seguir preparando café y otras bebidas durante un número limitado de ciclos.



Si el led (25)  parpadea, indica que es obligatorio efectuar un ciclo de descalcificación para poder seguir preparando bebidas.

Para llevar a cabo un ciclo de descalcificación, proceder de la siguiente manera:

- Colocar un contenedor con una capacidad mínima de 1,4 l debajo del dispensador (11).
- Asegurarse de que esté seleccionado el programa **Primario** con los botones encendidos con luz blanca.
- Llenar el depósito (5), hasta el nivel "MÁX", con una solución de agua y un agente descalcificador en las dosis recomendadas por el fabricante.
- Con la máquina lista para suministrar, pulse simultáneamente las teclas (20)  y (18)  por al menos 3 segundos; la tecla (18)  parpadea de color naranja y el led (25)  se enciende de manera fija por todo el ciclo de descalcificación, que durará algunos minutos.
- El ciclo de descalcificación termina cuando la solución contenida en el depósito (5) se termina, el botón (18)  y los leds (21)  y (25)  se encienden con luz fija.
- Durante el ciclo de descalcificación, la máquina hará algunas pausas para permitir que el agente descalcificador actúe eficazmente. Esperar a que finalice el ciclo



Limpieza y mantenimiento

- Verter en el depósito (5), hasta el nivel "MÁX", agua limpia para llevar a cabo el ciclo de enjuague, luego PULSAR el botón (18)  para iniciar el ciclo de enjuague, el botón (18)  parpadea y el led (25)  se enciende con luz fija mientras dure el ciclo de lavado.
- Cuando el depósito (5) está vacío, el ciclo de enjuague ha terminado.
- Los botones se encienden con luz blanca.







Si al final de la descalcificación el led (25)  permanece encendido con luz fija, esto indica que es necesario llevar a cabo un nuevo ciclo de descalcificación ya que la cantidad de solución descalcificadora utilizada fue insuficiente para una limpieza completa.



Cualquier otro mantenimiento debe ser realizado por un representante autorizado del servicio de asistencia.

Procedimiento "Vaciar el sistema"





Se recomienda efectuar el procedimiento "Vaciar el sistema" antes de largos períodos en los que no se use la máquina y antes de consultar con un responsable de mantenimiento.

- Activar el procedimiento pulsando y manteniendo pulsados el botón (16)  y el botón (19)  durante tres segundos, el botón (17)  y el botón (19)  parpadean simultáneamente.
- Toda el agua del depósito se descarga a través del circuito de café.
- La bomba sigue funcionando, incluso de forma intermitente, para vaciar también los circuitos internos de agua.
- Al finalizar el procedimiento la máquina se apaga.



El procedimiento de vaciado del sistema toma varios minutos y ciclos de encendido y apagado. No apagar la máquina hasta que el procedimiento se haya completo.

Qué hacer si...

Problema	Posibles causas	Solución
El aparato no funciona.	Enchufe no conectado.	Conectar el enchufe.
	Botón de encendido/apagado no pulsado.	Pulsar el botón para encender la máquina.
	Alarma: descalcificación activada (el led 25  parpadea).	Efectuar la descalcificación.
	Alarma: contenedor de borra lleno (led 23 ).	Vaciar el contenedor de borra.
El aparato no funciona.	Alarma: falta el infusor o no está correctamente montado (led 24 ).	Comprobar que el infusor y la portezuela correspondiente estén correctamente montados.
	Alarma: falta el depósito o está vacío (led 21 ).	Asegurarse de que el depósito esté correctamente colocado o llenarlo con agua.
La máquina se para durante la preparación.	Alarma: falta de café (led 22 ).	Verter café en granos en el contenedor correspondiente.
	Falta el depósito o está vacío.	Asegurarse de que el depósito esté correctamente colocado o llenarlo con agua.
El café sale lentamente del dispensador.	Café molido demasiado fino.	Aumentar el grado de molienda del café con el pomo correspondiente. Atención: ajustar el molinillo solo cuando esté en funcionamiento para no dañar la unidad de molienda.
	Pico dispensador obstruido.	Limpiar el pico dispensador.
El café sale demasiado rápido del dispensador.	Café molido demasiado grueso.	Disminuir el grado de molienda del café con el pomo correspondiente.
	Molinillo desgastado.	Contactar con un centro de asistencia autorizado.
El café no está caliente.	Inactividad de la máquina durante un período de tiempo prolongado.	Usando la misma taza en la que se preparará el café, dispensar agua caliente para calentar la taza.

Problema	Posibles causas	Solución
Cajón bloqueado.	Uso incorrecto de la máquina.	Controlar los indicadores o apagar y encender la máquina.
Todos los botones parpadean simultáneamente.	Error del circuito de agua interno.	Asegurarse de que haya agua en el depósito y esperar a que el circuito se restablezca. Si el problema persiste, contactar con el de servicio de asistencia.



Si el problema no se ha resuelto o por otro tipo de fallos, contactar con el servicio de asistencia local.

Caro Cliente,
Muito obrigado por ter adquirido a máquina de café da Linha Smeg.
Ao escolher um produto nosso, está a optar por soluções em que a pesquisa estética, combinada com um desenho técnico inovador, oferecem objetos únicos que se tornam um elemento de decoração.
Um eletrodoméstico Smeg, na verdade, combina-se sempre perfeitamente com outros produtos da gama e, ao mesmo tempo, pode constituir um objeto de design para a cozinha.
Esperando que possa desfrutar totalmente das funcionalidades do seu eletrodoméstico, enviamos-lhe os nossos melhores cumprimentos.

SMEG S.p.A.

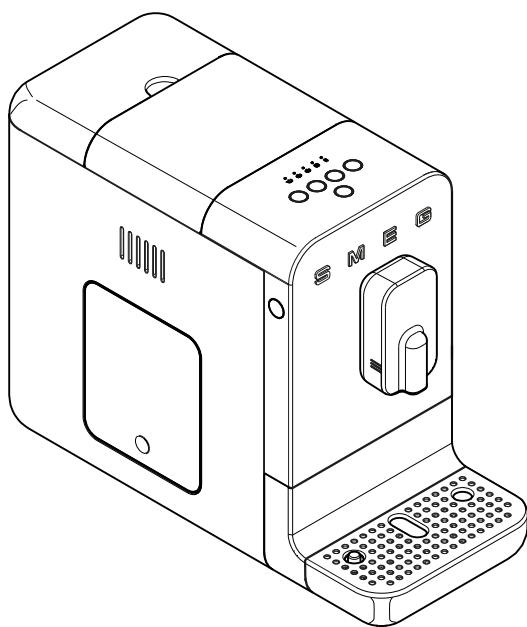

Modelo BCC01
Máquina de café automática



Recomendações importantes

SEGURANÇA

Avisos básicos sobre a segurança.



Conservar cuidadosamente estas instruções. Caso o aparelho seja cedido a outras pessoas, o mesmo deverá ser acompanhado por estas instruções de utilização.

Perigo de choque elétrico, uma vez que o aparelho funciona com corrente elétrica, é necessário observar os seguintes avisos de segurança:

- Não tocar na ficha com as mãos molhadas.
- Certificar-se sempre de que a tomada utilizada está totalmente acessível, pois esta é a única forma de desligar a ficha se necessário.
- Se quiser desligar a ficha da tomada, segurar diretamente na ficha. Não desligar a ficha da tomada elétrica puxando o cabo ou com as mãos molhadas.
- No caso de falha do aparelho, não o tentar reparar. Desligar o aparelho, extrair a ficha da tomada e contactar a Assistência Técnica Smeg.
- Em caso de danos à ficha ou ao cabo de alimentação, a substituição dos mesmos deverá ser feita apenas pela Assistência Técnica, de forma a evitar qualquer tipo de risco.
- Não mergulhar o aparelho, o cabo de alimentação ou a ficha em água ou qualquer outro líquido.
- Atenção: Perigo de lesões! A utilização imprópria do aparelho pode causar lesões. Antes de limpar, extrair a ficha da tomada.

- Não deixar o cabo de alimentação suspenso na borda da mesa ou de outra superfície, nem permitir que entre em contacto com superfícies quentes.

Perigo de asfixia devido a embalagens de plástico, manter o material da embalagem (sacos de plástico, espuma de poliestireno) fora do alcance das crianças.

- Não posicionar o aparelho sobre ou perto de fornos elétricos ou a gás, ou sobre um forno aquecido.
- Não lavar o aparelho na máquina de lavar loiça.

Ligação do aparelho

Atenção! Certificar-se de que a tensão e a frequência da rede elétrica correspondem às indicações da placa de dados situada no fundo do aparelho.

Ligar o aparelho apenas numa tomada com capacidade mínima de 10A e com um eficiente sistema de ligação à terra, e que esteja instalada de acordo com as regras técnicas.

Em caso de incompatibilidade entre a tomada e a ficha do aparelho, contactar uma pessoa qualificada para substituir a tomada por uma de tipo adequado.

A fim de evitar um perigo devido ao reinício involuntário do disjuntor térmico, este aparelho não deve ser alimentado por um dispositivo de comutação externo, tal como um temporizador, ou ligado a um circuito que seja regularmente ligado e desligado pelo utilizador.

- Não utilizar um adaptador.
- Não utilizar uma extensão.
- Não derramar líquidos na ficha elétrica e na base de alimentação.

A não observância destes avisos pode resultar



em morte, incêndio ou choque elétrico.

- Deixar o aparelho fora do alcance de crianças com menos de 8 anos de idade.
- As crianças não devem brincar com o aparelho.
- Pessoas (incluindo crianças com pelo menos 8 anos de idade) com capacidades físicas, sensoriais ou mentais reduzidas só podem utilizar este aparelho se estiverem sob o controlo de adultos ou tiverem sido instruídas sobre a utilização segura do aparelho e tiverem compreendido os perigos associados à sua utilização.
- As tarefas de limpeza ou manutenção podem ser realizadas por crianças com pelo menos 8 anos de idade, exclusivamente sob a supervisão de um adulto.
- Desligar o aparelho da tomada elétrica antes de qualquer operação de montagem, desmontagem e limpeza.

Perigo de queimaduras

- Deixar o aparelho arrefecer antes da limpeza.
- A máquina de café gera calor e produz água quente durante o funcionamento. Evitar o contacto com água a ferver.

Utilização conforme o previsto

- Utilizar o aparelho apenas em locais fechados e a uma altitude máxima de 2000 metros.
- Utilizar o aparelho apenas para preparar bebidas à base de café a partir da moagem de grãos de café ou para dispensar água quente. Outro tipo de utilização é impróprio.
- Encher o depósito de água unicamente com água. Utilizar água fresca e limpa.
- Utilizar apenas peças sobresselentes

originais do fabricante. A utilização de peças sobresselentes não recomendadas pelo fabricante pode resultar em incêndio, choque elétrico ou lesões pessoais.

- O aparelho destina-se a ser utilizado em aplicações domésticas e semelhantes, como:
 - na zona de cozinha pelos pessoal em lojas, escritórios e em outros ambientes de trabalho;
 - nos bed and breakfast e agroturismos;
 - por clientes em hotéis, motéis e ambientes residenciais.
- Outras utilizações, como em restaurantes, bares e cafés, são impróprias.

Do mesmo modo:

- Não encher o recipiente de água para além do limite máximo indicado.
- Não utilizar sem água no depósito ou sem o depósito.
- Utilizar apenas grãos de café para obter o pó, não colocar café já moído no depósito para grãos de café.
- Não colocar o aparelho dentro de um móvel fechado (tipo encastrável).

Atenção: Ao limpar superfícies que entram em contacto com alimentos, observar as instruções especiais de limpeza apresentadas nas instruções.

Responsabilidade do fabricante

O fabricante declina qualquer responsabilidade por eventuais ferimentos em pessoas ou danos em objetos, provocados pela:

- utilização do aparelho diferente da prevista;
- falta de leitura do manual de instruções;
- modificação de qualquer peça/parte do aparelho;
- utilização de peças sobresselentes não originais;
- não-observância dos avisos de segurança.



ELIMINAÇÃO

Os aparelhos elétricos velhos não devem ser eliminados juntamente com o lixo doméstico. Os aparelhos que trazem este



símbolo  estão sujeitos à Diretiva Europeia 2012/19/UE. Todos os aparelhos elétricos e eletrónicos desmontados devem ser eliminados separadamente do lixo doméstico, encaminhando-os para os centros apropriados previstos pelas autoridades camarárias. Ao eliminar corretamente o aparelho desmontado, evitará danos ao meio ambiente e riscos à saúde humana. Para obter mais informações sobre a eliminação do aparelho desmontado, contacte a administração camarária, o centro de recolha ou a loja onde adquiriu o produto.

DESCRIÇÃO DO APARELHO (Fig. A)

- 1 Corpo da máquina.
- 2 Tampa do recipiente para grãos de café.
- 3 Recipiente para grãos de café.
- 4 Tampa do depósito de água.
- 5 Depósito de água (1,4 l).
- 6 Botão de seleção do grau de moagem.
- 7 Proteção do moinho.
- 8 Portinhola de acesso ao grupo infusor.
- 9 Botão ON/OFF.
- 10 Painel de comandos.
- 11 Dispensador de café com altura ajustável.
- 12 Recipiente para borras de café.
- 13 Bandeja interna para recolha de gotas.
- 14 Bandeja externa para recolha de gotas com indicador de nível.
- 15 Grupo infusor.

PLACA DE IDENTIFICAÇÃO

A placa de identificação indica os dados técnicos, o número de série e a marcação. A placa de identificação nunca deverá ser removida.

ANTES DA PRIMEIRA UTILIZAÇÃO (Fig. A)

- Desembale a unidade cuidadosamente e remova todos os materiais de embalagem.
- Lave com água morna os componentes removíveis, tais como: depósito de água (5) tampas (2,4), portinhola (8) recipiente para borras (12) bandejas de recolha de gotas (13,14) e grupo infusor (15).



Antes de utilizar, verificar se todos os componentes estão intactos e se apresentam alguma fissura.

MONTAGEM DOS COMPONENTES (Fig. B)

- Posicionar a máquina sobre uma superfície plana e fixar a bandeja de recolha de gotas (14).
- Ligar o cabo de alimentação à tomada na parte de trás da máquina e a outra extremidade a uma tomada elétrica.

DESCRIÇÃO DOS COMANDOS E ALARMES (Fig. A-C-D)



Tecla ON/OFF (9)

Ao premir a tecla, liga-se ou desliga-se a máquina.









Tecla de alteração do programa de preparação (20)

O produto tem 8 funções, acessíveis através de dois menus, *menu Primário* e *menu Secundário*.



Ao premir esta tecla, pode-se alterar o menu de preparação de “Primário” para “Secundário” e vice-versa.

Primário	Led das teclas de cor branca
 16	Café Ristretto
 17	Café Espresso
 18	Café
 19	Água quente
Secundário	Led das teclas de cor laranja
 16	Café Ristretto Light
 17	Café Espresso Light
 18	Café Longo
 19	Americano

Alarme de depósito de água vazio (21)

O respetivo led acende-se intermitentemente quando o depósito (5) não está presente, ou quando há falta de água no seu interior ou se a mesma está num nível insuficiente. Introduzir o depósito ou enchê-lo com água.

Alarme de falta de café (22)

O respetivo led acende-se de modo fixo, para indicar que os grãos de café no recipiente (3) atingiram o nível mínimo ou esgotaram-se. Encher o recipiente com grãos de café.

Alarme do recipiente para borras de café (23)

Led aceso fixo:

Recipiente para borras de café cheio (12); esvaziar o recipiente.

Led a piscar:

Falta do recipiente para borras de café (12) ou a bandeja interna de recolha de gotas (13) ou não estão encaixados de forma correta; a máquina fica bloqueada até que os componentes sejam corretamente encaixados.

Alarme do infusor (24)

Led aceso fixo:

Falta o grupo infusor ou o mesmo não está introduzido corretamente; a máquina fica bloqueada até que o grupo infusor seja corretamente introduzido (15).

Led a piscar:

Portinhola (8) de acesso ao grupo infusor não encaixada corretamente; a máquina fica bloqueada até que a portinhola seja corretamente encaixada (8).

Alarme de descalcificação (25)

Led aceso fixo:

Indica que é altamente recomendável efetuar um ciclo de descalcificação.

Led a piscar:

A máquina está bloqueada em todas as suas funções, é obrigatório efetuar um ciclo de descalcificação para restabelecer o funcionamento da máquina.

Botão de regulação da moagem (6) (Fig. D)

A máquina está equipada com um botão (6) que lhe permite regular o grau de moagem do café de acordo com a sua finalidade:

Rodar o botão (6) no sentido horário “A” aumenta-se o grau de moagem; rodar o botão (6) no sentido anti-horário “B” diminui-se o



Utilização

grau de moagem e o café moído será mais fino (Fig.D).

Rodar o botão (6) e fazer corresponder o indicador (26) com o nível de moagem pretendido.



A regulação do grau de moagem deve ser efetuado quando o moinho estiver em funcionamento ou na primeira utilização quando o recipiente de grãos estiver completamente vazio; rodar o botão (6) com o moinho parado, já que grãos no seu interior podem danificar o grupo de moagem.

UTILIZAÇÃO (Fig. E-F-G-H)

- Levantar a tampa (4) e introduzir água fria no depósito (5) tendo o cuidado de não ultrapassar o nível "Max" indicado, depois recolocar a tampa (4).
- Levantar a tampa (2) e introduzir os grãos de café no recipiente (3).
- Verificar se a bandeja de recolha de gotas (14) está corretamente posicionada.
- Pressionar a tecla (9) , a máquina inicia a fase de aquecimento e as teclas acendem-se piscando em sequência. No final do aquecimento é efetuado um ciclo de auto-limpeza dos circuitos internos e, uma vez terminado o ciclo, a máquina está pronta para ser utilizada.



Na primeira utilização, é recomendável preparar pelo menos um café para permitir a intervenção de todos os circuitos.



Após 20 minutos de inatividade, a máquina desliga-se. Se tiver sido preparado pelo menos um café, efetuar um ciclo de auto-limpeza. Premir a tecla (9) para ligar a máquina.

Alteração do programa de preparação

A máquina tem dois menus de preparação na memória: **Primário** e **Secundário**. Para passar de um programa para outro, premir a tecla (20) .

No menu **Primário** todas as teclas estão acesas na cor branca, no menu **Secundário**, todas as teclas estão acesas na cor laranja. Para funções específicas de cada menu, consultar o parágrafo "**DESCRIÇÃO DOS COMANDOS E ALARMES**".



Quando a máquina é desligada, a programação do menu de preparação **Primário** ou **Secundário** permanece na memória da próxima vez que a máquina for reiniciada.

Preparação de uma bebida

- É possível regular a posição do dispensador (11) em função da chávena utilizada. Para chávenas muito altas, pode-se remover a bandeja de recolha de gotas (14).
- Posicionar uma chávena pequena ou grande sob o dispensador.
- Premir a tecla correspondente à função pretendida. Para cada função selecionada, a preparação termina automaticamente. Para funções específicas, consultar o parágrafo "**DESCRIÇÃO DOS COMANDOS E ALARMES**".
- No final da preparação, todos os botões acendem-se de forma fixa.



A dispensa pode ser interrompida a qualquer momento, premindo novamente a tecla de preparação.



Não se esquecer de voltar a posicionar a bandeja (14) no final de qualquer preparação.



É completamente normal que, após uma prolongada inatividade da máquina (pausas superiores a 20 min), os primeiros cafés não estejam na temperatura correta. Os conselhos para se obter um café quente podem ser encontrados na secção "O que fazer se..."

Personalização da quantidade

É possível personalizar a quantidade de café ou de água dispensada para cada tipo de preparação.

- Posicionar uma chávena pequena ou grande sob o dispensador.
- Premir durante pelo menos 3 segundos, uma das teclas relacionadas com a bebida a preparar. A tecla selecionada acende-se a piscar; a máquina emite um bipe duplo para assinalar a alteração do programa predefinido.
- Quando dispensar a quantidade pretendida, interromper a dispensa premindo novamente a tecla; um sinal acústico indica a memorização da quantidade.





Personalização da quantidade de distribuição da bebida Americano: a bebida prevê a distribuição de café expresso seguido pela distribuição de água quente. Para personalizar esta bebida deve proceder como com outras bebidas e parar tanto a distribuição de café que, como a seguir, aquela de água quente.



Uma eventual personalização das bebidas permanece guardada para preparações futuras.



Para repor as programações originais do fabricante, premir simultaneamente as teclas (9)  e (20)  durante pelo menos 3 segundos. A máquina emite um único som para indicar que as programações de fábrica foram repostas.



Desligação da máquina

- Verificar se a bandeja de recolha de gotas (14) está corretamente posicionada.
- Se não houver água, a máquina permanece na posição de enxaguamento até o depósito ser enchido.
- Premir a tecla (9) , as teclas (16), (17), (18), (19) acendem-se em sequência e a máquina, se tiver dispensado pelo menos um café, efetua um ciclo de auto-limpeza. Quando o ciclo de auto-limpeza termina, a máquina desliga-se.





PROGRAMAÇÃO DA MÁQUINA (Fig. C-G)

A dureza da água e a sinalização acústica podem ser programadas através de um menu de programação.

Ativação/desativação dos sinais acústicos

Os sinais acústicos podem ser desativados/ativados mantendo premidas as teclas (17)  e (20)  durante três segundos; a tecla (17)  pisca três vezes indicando a memorização da programação.

Programação da dureza da água

Para aceder à programação da dureza da água, premir simultaneamente as teclas (16)  e (20)  durante pelo menos 3 segundos, os led (21) , (22) ,





Utilização/Limpeza e manutenção



(23)  acendem-se a piscar.

- Selecionar a dureza da água, consultando a tabela abaixo, premindo a tecla (16) , o led correspondente à dureza selecionada acende-se de forma fixa, os demais apagam-se.

Led	Dureza
 21	Leve
 22	Média
 23	Dura



- Para memorizar a dureza selecionada, premir simultaneamente as teclas (16)  e (20)  durante pelo menos 3 segundos ou não premir nenhuma tecla durante 15 segundos.



Para prolongar o funcionamento da máquina e preservar o aroma e sabor do café, recomenda-se a utilização do filtro amaciador Smeg (opcional, não fornecido). Para a instalação e funcionamento, seguir as instruções que acompanham o acessório. Uma vez instalado, programar o nível de dureza da água para 'Leve' seguindo as instruções do parágrafo anterior.

LIMPEZA E MANUTENÇÃO (Fig. C-E-G-H-I-L)

Enxaguamento manual

- Certificar-se de que está selecionado o programa **Primário** com as teclas (16), (17), (18), (19) acesas na cor branca.
- Com a máquina pronta para a preparação do café e a bandeja de recolha de gotas instalada, premir simultaneamente as teclas (20)  e (19)  durante pelo menos

- 3 segundos: a máquina irá enxaguar o circuito do café (dispensador de café 11).
- No final do ciclo de lavagem, as teclas acendem-se de forma fixa.

Limpeza do corpo da máquina

Para uma boa conservação das superfícies externas é necessário limpá-las regularmente no final de cada utilização, depois de as deixar arrefecer. Limpar com um pano macio humedecido com água.



Jamais mergulhar o corpo do aparelho (1) em água ou outros líquidos.



Deixar a máquina arrefecer antes de efetuar a limpeza.

Limpeza do recipiente de externo de recolha de gotas (14)

O recipiente de recolha de gotas (14) está equipado com uma boia vermelha (27) que surge na grelha assim que o nível máximo de líquido é ultrapassado.

- Remover a bandeja (14) e a grelha portachávena (28) e esvaziá-lo.
- Limpar a bandeja (14) e a grelha (28) em água corrente com detergente neutro para lavagem de loiça.
- Enxugar os componentes e voltar a colocá-los na máquina.

Limpeza do recipiente para borras de café (12) e da bandeja interna (13)



Esvazie o recipiente das borras de café sempre com o aparelho aceso. Apenas desta forma o contador das borras de café é anulado.

- Remover a bandeja (14).



- Remover o recipiente para borras (12) com a sua bandeja (13), puxando-o para fora.
- Esvaziar as borras de café do recipiente (12).
- Limpar o recipiente (12) e a bandeja (13) em água corrente com detergente neutro para lavagem de loiça.
- Enxugar os componentes e voltar a colocá-los na máquina.



Recomenda-se uma limpeza diária do recipiente de borras de café e da bandeja interna.

Limpeza do depósito de água (5)

- Remover a tampa (4) e extrair o depósito (5) da máquina utilizando a asa própria.
- Limpar o depósito (5) em água corrente com detergente neutro para lavar loiça e voltar a colocá-lo na máquina.

Limpeza do grupo infusor (15)



Antes de efetuar esta operação de limpeza, desligue SEMPRE a ficha da tomada de corrente.

- Premir na parte inferior a portinhola (8) até soltá-la, depois extraí-la pela parte superior.
- Premir os dois grampos de libertação (29) colocados nas laterais do infusor (15) e removê-lo da máquina (Fig.L).
- Lavar o grupo infusor (15) com água corrente, enxugá-lo e voltar a montá-lo na máquina, certificando-se de que fica corretamente posicionado.
- Recolocar a portinhola de serviço (8) certificando-se de que fica corretamente posicionada.











Não lavar o grupo infusor numa máquina de lavar loiça, para evitar danos permanentes.

Descalcificação

A máquina de café assinala quando é necessário efetuar um ciclo de descalcificação de acordo com a dureza da água programada (para a programação da dureza da água, ver o parágrafo "Programas da máquina").

Se o led (25)  acender-se de forma fixa, indica que é necessário um ciclo de descalcificação para não alterar o sabor do café e nem danificar a máquina. No entanto, pode continuar a preparar café e outras bebidas durante um número limitado de ciclos.



Se o led (25)  piscar, indica que é obrigatório efetuar um ciclo de descalcificação a fim de se proceder a uma nova preparação de bebidas. Para efetuar um ciclo de descalcificação, proceder como se segue:

- Posicionar um recipiente com uma capacidade de pelo menos 1,4 l sob o dispensador (11).
- Certificar-se de que está selecionado o programa **Primário** com as teclas acesas na cor branca.
- Encher o depósito (5), até ao nível "MAX", com uma solução de água e descalcificante nas doses recomendadas pelo fabricante.
- Com a máquina pronta para a distribuição, pressione os botões (20)  e (18)  ao mesmo tempo por pelo menos 3 segundos, o botão (18)  pisca de cor laranja e o LED (25)  ilumina-se fixo por toda a duração do ciclo de descalcificação, que durará alguns minutos.
- O ciclo de descalcificação termina quando a solução contida no depósito (5) acaba, a tecla (18)  e os led (21)  e (25)  acendem-se de forma fixa.
- Durante o ciclo de descalcificação, a máquina fará algumas pausas para permitir que o descalcificante aja eficazmente.



Limpeza e manutenção

Aguardar até o final do ciclo.

- Verter água limpa no depósito (5) até ao nível "MAX", a fim de efetuar o ciclo de enxaguamento, depois premir a tecla (18)  para iniciar o ciclo de enxaguamento, a tecla (18)  pisca e o led (25)  acende-se de forma fixa durante todo o ciclo de lavagem.
- Quando o depósito (5) fica vazio, o ciclo de enxaguamento está concluído.
- As teclas acendem-se na cor branca.







Se no final da descalcificação o led (25)  permanecer aceso, isto indica que é necessário efetuar um novo ciclo de descalcificação, uma vez que a quantidade de solução descalcificante utilizada foi insuficiente para uma limpeza completa.



Qualquer outra manutenção deve ser efetuada por um representante da assistência técnica autorizada.

Procedimento de "Esvaziamento do sistema"

O procedimento de 'Esvaziamento do sistema' é recomendado antes de longos períodos de não utilização e antes de se contactar um técnico de manutenção.

- Ativar o procedimento premindo e segurando simultaneamente a tecla (16)  e a tecla (19)  durante três segundos, a tecla (17)  e a tecla (19)  piscam simultaneamente.
- Toda a quantidade de água no depósito é descarregada através do circuito do café.
- A bomba continua a funcionar, mesmo intermitentemente, para esvaziar os circuitos internos de água.



- No final do procedimento, a máquina desliga-se.



O procedimento de esvaziamento do sistema demora vários minutos e exige diversos ciclos on-off. Não desligar a máquina até que o procedimento completo esteja concluído.

O que fazer se...

Problema	Possível causa	Solução
O aparelho não funciona.	Ficha não introduzida.	Introduzir a ficha.
	Tecla ON/OFF não premida.	Premir a tecla para ligar a máquina.
	Alarme de descalcificação ligado (led 25  a piscar).	Efetuar a descalcificação.
	Alarme do recipiente para borras de café (led 23 ).	Esvaziar o recipiente de borras.
O aparelho não funciona.	Alarme por falta do infusor ou mau posicionamento do mesmo (led 24 ).	Verificar se o infusor e a sua portinhola estão corretamente posicionados.
	Alarme de depósito vazio ou não encaixado (led 21 ).	Certificar-se de que o depósito está corretamente encaixado ou enchê-lo com água.
	Alarme de falta de café (led 22 ).	Verter grãos de café no respetivo recipiente para grãos.
A máquina para durante a preparação.	Depósito não encaixado ou vazio.	Certificar-se de que o depósito está corretamente encaixado ou enchê-lo com água.
O café sai lentamente do dispensador.	Café moído demasiado fino.	Aumentar o grau de moagem do café utilizando o respetivo botão. Atenção: regular o moinho apenas quando o mesmo estiver em funcionamento para não danificar o grupo de moagem.
	Bico dispensador obstruído.	Limpar o bico dispensador.
O café sai demasiado rápido do dispensador.	Café moído demasiado grosso.	Diminuir o grau de moagem do café utilizando o respetivo botão.
	Moinho avariado.	Contactar um centro de assistência técnica autorizado.
O café não está quente	Inatividade da máquina por demasiado tempo.	Com a mesma chávena na qual o café será preparado, dispense a água quente para aquecer a chávena.

Problema	Possível causa	Solução
O aparelho não funciona.	Ficha não introduzida.	Introduzir a ficha.
	Tecla ON/OFF não premida.	Premir a tecla para ligar a máquina.
	Alarme de descalcificação ligado (led 25  a piscar).	Efetuar a descalcificação.
	Alarme do recipiente para borras de café (led 23 ).	Esvaziar o recipiente de borras.
	Alarme por falta do infusor ou mau posicionamento do mesmo (led 24 ).	Verificar se o infusor e a sua portinhola estão corretamente posicionados.
Gaveta bloqueada.	Utilização incorreta da máquina.	Verificar as luzes indicadoras ou desligar e ligar a máquina.
Todos os botões piscam simultaneamente.	Erro no circuito interno de água.	Certificar-se de que há água no depósito e aguardar até que o circuito seja reiniciado. Se o problema persistir, contactar a assistência técnica.



Caso do problema não tenha sido resolvido ou para outros tipos de avarias, contacte a assistência local.

Bäste kund,
Tack för att du har inhandlat en kaffemaskin från Smeg-serien.
Genom att välja vår produkt har du valt en lösning där kombinationen av vacker formgivning och innovativ teknik bildar unika inredningsföremål.
En hushållsapparat av märket Smeg passar alltid in perfekt med andra produkter i sortimentet och bidrar samtidigt till att göra ditt kök vackrare.
Vi hoppas att du kommer att uppskatta denna hushållsapparat.
Vänliga hälsningar,

SMEG S.p.A.

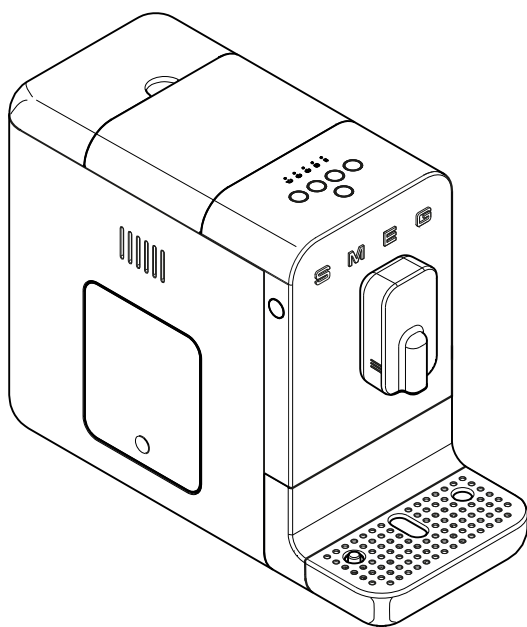

Modell BCC01
Automatisk kaffemaskin



Viktig säkerhetsinformation

SÄKERHET

Grundläggande säkerhetsföreskrifter



Förvara dessa anvisningar på en skyddad plats. Om maskinen överläts till andra personer ska även dessa användningsanvisningar överlämnas.

Risk för elchock. Eftersom maskinen drivs av elström är det nödvändigt att följa dessa säkerhetsföreskrifter:

- Rör inte vid stickkontakten med våta händer.
- Se till att eluttaget som används alltid är åtkomligt för att kunna dra ur stickkontakten.
- Ta alltid tag i stickkontakten när den ska dras ur. Dra aldrig ur stickkontakten genom att dra i sladden och händerna får inte vara våta.
- Vid fel på maskinen ska du inte försöka reparera den. Stäng av maskinen, dra ur stickkontakten och kontakta Smegs tekniska assistans.
- I händelse av skador på stickkontakten eller nätsladden, får de endast bytas ut av teknisk assistans för att undvika fara.
- Sänk inte ned maskinen, nätkabeln eller stickkontakten i vatten eller i någon annan vätska.
- Varning! Fara för skador. En felaktig användning av maskinen kan orsaka personskador. Dra ur stickkontakten före rengöring.
- Låt inte nätsladden hänga ned från bordet eller från någon annan yta. Undvik dessutom att den kommer i kontakt med heta ytor.

Risk för kvävning på grund av plastförpackningar. Förvara förpackningsmaterialet (plastpåsar, frigoelit) utom räckhåll för barn.

- Ställ inte maskinen ovanpå eller i närheten av el- eller gasspisar, eller i en varm ugn.
- Tvätta inte maskinen i diskmaskinen.

Ansluta maskinen

Varning! Se till att nätspänningen och -frekvensen motsvarar det som anges på märkskylten på maskinens botten.

Anslut maskinen till endast ett nätuttag som har installerats korrekt och har en minimikapacitet på 10A och är ordentligt jordat.

Om maskinens stickkontakt inte passar eluttaget, ska du be en behörig elektriker byta ut eluttaget. För att undvika fara på grund av att överhettningsbrytaren återställs av misstag ska denna apparat inte matas med en extern fränkopplingsanordning såsom en timer eller anslutas till en krets som kopplas från och till regelbundet.

- Använd inte en adapter.
- Använd inte en förlängningssladd.
- Håll inte vätskor på stickkontakten eller på strömförsörjningsbasen.

Underlåtenhet att följa dessa föreskrifter kan leda till dödsfall, brand eller elchock.

- Förvara maskinen utom räckhåll för barn under 8 år.
- Barn ska inte leka med maskinen.



- Användning av denna apparat är endast tillåten för personer (inklusive barn som är minst 8 år gamla) med nedsatt fysisk, sensorisk eller mental förmåga såvida de övervakas av vuxna eller har instruerats om säker användning av maskinen och har förstått farorna i samband med användningen.
- Rengöring och underhåll av maskinen får endast utföras av barn över 8 år, och endast under överinseende av en vuxen.
- Koppla bort maskinen från eluttaget innan någon montering, demontering eller rengöring utförs.

Risk för brännskador

- Låt maskinen svalna före rengöring.
- Kaffemaskinen genererar värme och producerar varmt vatten under drift. Undvik kontakt med kokande vatten.

Korrekt användning av maskinen

- Använd maskinen endast inomhus och på en maximal höjd av 2 000 meter över havet.
- Använd endast maskinen för att bereda kaffe-baserade drycker inklusive malning av kaffe-bönor eller för att mata ut varmvatten. Andra användningsområden är olämpliga.
- Håll endast vatten i den avsedda behållaren. Använd rent och färskt vatten.
- Använd endast tillverkarens originalreservdelar. Användning av reservdelar som inte rekommenderas av tillverkaren kan leda till brand, elchock eller personskador.

- Enheten är avsedd att användas för i hushållsapparater och liknande, såsom:
 - i köket för personal i affärer, på kontor och i andra arbetsutrymmen,
 - på rum och frukost-boenden och lantgårdsboenden,
 - av kunder på hotell, motell och i bostadsområden,
- Andra typer av användning som på restauranger, barer och kafeterior, är olämpligt.

Dessutom:

- Ska inte vattenbehållaren fyllas över den angivna maxgränsen.
- Använd inte maskinen om det saknas vatten i behållaren eller utan behållare.
- Använd endast kaffebönor för att erhålla kaffepulvret. Håll inte redan malt kaffe i behållaren för kaffebönor.
- Placera inte maskinen i ett slutet utrymme (typ inbyggd lösning).

Observera! För rengöring av ytor som kommer i kontakt med livsmedel hänvisas till de särskilda rengöringsrekommendationerna i anvisningarna.

Tillverkarens ansvar

Tillverkaren avsägar sig allt ansvar för skador på personer och egendom som orsakas av:

- Att maskinen används på ett sätt som inte är avsett.
- Att bruksanvisningen inte har lästs igenom.
- Manipulering av maskinen, även om det endast gäller en enda del av maskinen.
- Användning av reservdelar som inte är original.
- Försummelse av säkerhetsföreskrifterna.



Beskrivning/Montering/Reglage

KASSERING

Elektriska apparater får inte kasseras tillsammans med hushållssoporna. Apparaterna med



denna symbol omfattas av EU-direktivet 2012/19/UE. Alla elektriska och elektroniska apparater som kasseras ska kasseras separat från hushållsavfall och lämnas in till därtill avsedda avfallsstationer. Genom att kassera maskinen på ett korrekt sätt undviks miljöförstöring och risker för människors hälsa. För mer information om kassering av förbrukade maskinen ska ni vända er till kommunkontoret, det lokala kontoret för avfallshantering eller till den butik där maskinen inhandlades.

BESKRIVNING AV MASKINEN (Fig. A)

- 1 Maskinens hölje.
- 2 Lock till behållaren för kaffeboöner.
- 3 Behållare för kaffeboöner.
- 4 Lock för vattenbehållare.
- 5 Vattenbehållare (1,4 l).
- 6 Vred för att välja malningsgrad.
- 7 Malningshjulens skydd.
- 8 Lucka till infusionsenheten.
- 9 PÅ/AV-knapp.
- 10 Manöverpanel.
- 11 Kaffedispenser som kan justeras i höjddled.
- 12 Kaffesumpbehållare.
- 13 Inre droppbricka.
- 14 Yttre droppbricka med nivåindikator.
- 15 Infusionsenhet.

MÄRKSKYLT

Märkskylten anger tekniska data, serienummer och CE-märkning. Märkplåten ska aldrig tas bort.

FÖRE FÖRSTA ANVÄNDNING (Fig. A)

- Packa försiktigt upp maskinen och ta bort allt förpackningsmaterial.
- Skölj de borttagbara delarna med ljummet vatten såsom: vattentank (5), lock (2, 4), lucka (8) behållare för kaffesump (12), droppbricka (13, 14) och infusionsenhet (15).



Före användning ska du kontrollera att alla delar är hela och att inga sprickor förekommer.

MONTERING AV KOMPONENTER (Fig. B)

- Placera maskinen på en plan yta och fäst droppbrickan (14).
- Anslut nätkabeln till uttaget på maskinens baksidan och den andra änden till ett vägguttag.

BESKRIVNING AV REGLAGE OCH LARM (Fig. A-C-D)





AV/PÅ-knapp (9)





Denna knapp används för att slå till och från strömmen till maskinen.

Knapp för byte av doseringsprogram (20)

Produkten har 8 funktioner som nås via två menyer, **huvudmeny** och **undermeny**. Med denna knapp kan du växla mellan **huvudmeny** och **undermeny** och tvärtom.



Huvudmeny	Vita lampknappar
 16.	Ristrettokaffe
 17.	Espressokaffe
 18.	Kaffe
 19.	Varmt vatten

Undermeny	Orange lampknappar
 16	Ristrettokaffe lätt
 17.	Espressokaffe lätt
 18.	Espresso
 19.	Americano

Larm för tom vattenbehållare (21)

Lampan blinkar när behållaren (5) har tagits bort, när vattnet har tagit slut eller vattennivån är otillräcklig. Sätt tillbaka behållaren eller fyll den med vatten.

Larm för slut på kaffeböner (22)

Lampan lyser med fast sken när kaffebönerna i behållaren (3) har nått miniminivån eller tagit slut. Fyll behållaren med kaffeböner.

Larm för kaffesumpbehållare (23)

Tänd lampa: Kaffesumpbehållaren är full (12). Töm behållaren.

Lampan blinkar:

Kaffesumpbehållaren (2) eller den invändiga droppbrickan (13) har tagits bort eller är felaktigt monterade. Maskinen är blockerad tills komponenterna monteras korrekt.

Larm för infusionsenhet (24)

Tänd lampa:

Infusionsenheten saknas eller är inte korrekt isatt. Maskinen är blockerad tills infusionsenheten (15) har monterats tillbaka korrekt.

Lampan blinkar:

Åtkomstluckan (8) för infusionsenheten är inte korrekt monterad. Maskinen är blockerad tills luckan (8) har monterats korrekt.

Larm för avkalkning (25)

Tänd lampa:

Signalerar att det är hög tid att köra en avkalkningscykel.

Lampan blinkar:

Maskinens alla funktioner är blockerade. Det är obligatoriskt köra en avkalkningscykel för att återställa maskinens funktion.

Vred för justering av malningsgrad (6) (Fig. D)

På maskinen finns ett vred (6) för justering av kaffets malningsgrad: Vrid vredet (6) medurs "A" för att öka malningsgraden och vrid vredet (6) moturs "B" för att minska malningsgraden och det malda kaffet blir mer finmalet (Fig. D). Vrid vredet (6) så att indikatorn (26) pekar på önskad malningsgrad.



Malningsgraden ska justeras medan kvarnen är i drift eller vid första användningstillfället när behållaren med kaffeböner är fullständigt tom. Vrid vredet (6) medan kvarnen står stilla, i annat fall kan kaffebönerna inuti skada malningsenheten.



Användning

ANVÄNDNING (Fig. E-F-G-H)

- Öppna locket (4) och håll kallt vatten i behållaren (5). Var noga med att inte överskrida max-markeringen och sätt sedan tillbaka locket (4).
- Öppna locket (2) och håll i kaffeböner i behållaren (3).
- Kontrollera att droppbrickan (14) är korrekt placerad.
- Tryck på knappen (9) , maskinen startar uppvärmningsfasen och knapparna blinkar i följd.

När uppvärmningen är klar genomförs en självrengöringscykel av de invändiga systemen och sedan är maskinen klar att användas.



Vid första användningen rekommenderas att bereda minst en kaffekopp för att köra in maskinens alla system.



Om maskinen inte används på 20 minuter stängs den av. Om du har gjort minst en kaffekopp, kör en självrengöringscykel. Tryck på knappen (9) för att starta maskinen.

Knapp för byte av utmatningsprogram

Maskinen har två utmatningsmenyer i minnet: **Huvudmenyn** och **undermenyn**. Tryck på knappen (20)  för att växla mellan de olika programmen.

I **huvudmenyn** lyser alla knappar vitt och i **undermenyn** lyser alla knappar orange.

För de olika funktionerna i varje meny hänvisas till avsnitt "**BESKRIVNING AV REGLAGE OCH LARM**"



När maskinen stängs av lagras aktuella utmatningsinställningar i **huvudmenyn** eller **undermenyn**.

Mata ut en dryck

- Du kan justera utmatarens (11) position beroende på typen av kopp som används. För mycket höga koppar kan du ta bort droppbrickan (14).
- Placera en kaffekopp eller en stor kopp under utmataren.
- Tryck på knappen för önskad funktion. För varje vald funktion avslutas utmatningen automatiskt. För specifika funktioner, se avsnittet "**BESKRIVNING AV REGLAGE OCH LARM**".
- När utmatningen är klar tänds alla knappar.



Utmatningen kan avbrytas när som helst genom att trycka igen på utmatningsknappen.



Kom ihåg att sätta tillbaka droppbrickan (14) i slutet av varje utmatning.



Det är helt normalt att de första kaffekopparna inte har korrekt temperatur om maskinen har varit avstängd en längre stund (mer än 20 min). Tips för att snabbt få en varm kopp kaffe finns i avsnittet "Vad gör man om..."

Anpassning av mängd

För varje typ av utmatning kan du ställa in mängden kaffe eller vatten som matas ut.

- Placera en kaffekopp eller en stor kopp under utmataren.
- Tryck i minst 3 sekunder på en av knapparna för drycken som ska matas ut. Knappen som du har tryckt på börjar blinka. Två ljudsignaler hörs från maskinen för att bekräfta ändringen av det inställd programmet.
- När du når önskad mängd, stoppa utmatningen genom att trycka på knappen igen. Ett pipljud indikerar att mängden har sparats.





Personlig anpassning av bryggningen av Americano-kaffe. Denna kaffevariant bryggs som espressokaffe tillsats av varmt vatten. För att personanpassa denna kaffevariant, måste du först stänga av kaffebryggningen och därefter varmvattentillförseln, precis som för andra drycker.



Eventuella dryckesinställningar sparas för framtida utmatningar.



För att återställa tillverkarens originalinställningar, tryck samtidigt på knapparna (9)  och (20)  i minst 3 sekunder. En ljudsignal hörs från maskinen för att bekräfta återställningen av fabriksinställningarna.



Stänga av maskinen

- Kontrollera att droppbrickan (14) är korrekt placerad.
- Om det inte finns något vatten förblir maskinen i sköljläge tills behållaren fylls på.
- Tryck på knappen (9) , knapparna (16), (17), (18) och (19) börjar blinka i följd och maskinen utför en självrengöringscykel om minst en kaffekopp har matats ut. När självrengöringscykeln är klar stängs maskinen av.





MASKININSTÄLLNINGAR (Fig. C-G)

I programmeringsmenyn kan vattnets hårdhet och ljudsignaler ställas in.



Aktivera/inaktivera ljudsignaler



Ljudsignaler kan inaktiveras/aktiveras genom att hålla ned knapparna (17)  och (20)  i tre sekunder. Knappen (17)  blinkar tre gånger för att bekräfta inställningen.

Ställa in vattnets hårdhet

För att öppna programmeringen av vattnets hårdhet, tryck samtidigt ned på knapparna (16)  och (20)  i minst 3 sekunder, lamporna (21) , (22) , (23)  börjar blinka.

- Välj vattnets hårdhet enligt tabellen nedan.
Genom att trycka på knappen (16)  tänds lampan för vald hårdhet och de andra släcks.

Lysdiod	Hårdhet
 21	Lätt
 22	Medel
 23	Hård

- För att spara vald hårdhet, tryck samtidigt på knapparna (16)  och (20)  i minst 3 sekunder, eller tryck inte på någon knapp inom 15 sekunder.





För att garantera en lång livslängd för maskinen och bevara kaffets doft och smak rekommenderas att använda Smegs vattenavhärdafilter (tillval, medlevereras inte). Följ anvisningarna som följer med tillbehöret för information om installation och funktion. När tillbehöret har installerats ska du ställa in vattnets hårdhet på "Lätt", enligt anvisningarna i föregående avsnitt.



RENGÖRING OCH UNDERHÅLL (Fig. C-E-G-H-I-L)

Manuell sköljning

- Kontrollera att **Huvudmenyn** har valts, så att knapparna (16), (17), (18), (19) lyser vitt.
- När maskinen är redo att mata ut och droppbrickan sitter på plats, tryck samtidigt på knapparna (20)  och (19)  i minst 3 sekunder: Maskinen sköljer igenom kaffesystemet (kaffeutmatare 11).
- När rengöringscykeln är klar lyser knapparna med fast sken.

Rengöring av maskinens hölje

För att underhålla maskinens utsidor ska de rengöras regelbundet efter varje användning. Vänta tills ytorna har svalnat. Rengör med en mjuk trasa fuktad med vatten.



Sänk aldrig ned maskinhuset (1) i vatten eller andra vätskor.



Låt maskinen svalna före rengöring.

Rengöring av den yttre droppbrickan (14)

Droppbrickan (14) är försedd med en röd flottör (27) som sticker ut från gallret där kaffekopparna placeras när max vätskenivå överskrids.

- Ta bort droppbrickan (14) och gallret där kaffekopparna placeras (28) och töm den.
- Rengör droppbrickan (14) och gallret (28) i rinnande vatten och ett neutralt diskmedel.
- Torka komponenterna och sätt tillbaka delarna.

Rengöring av kaffesumpbehållare (12) och inre droppbricka (13)



Töm behållaren för kaffesump medan maskinen är på. Endast på detta sätt nollställs kaffesumpens räkneverk.

- Ta bort droppbrickan (14).
- Ta bort kaffesumpbehållaren (12) med respektive droppbricka (13) genom att dra den utåt.
- Töm ur kaffesumparna från behållaren (12).
- Rengör behållaren (12) och droppbrickan (13) i rinnande vatten och ett neutralt diskmedel.
- Torka komponenterna och sätt tillbaka delarna.



Det rekommenderas att kaffesumpbehållaren och den inre droppbrickan rengörs dagligen.

Rengöring av vattenbehållare (5)

- Ta bort locket (4) och ta bort behållaren (5) från maskinen genom att gripa tag i handtaget.
- Rengör behållaren (5) i rinnande vatten och ett neutralt diskmedel och sätt tillbaka den i maskinen igen.

Rengöring av infusionsenhet (15)



Innan någon typ av rengöringsarbete utförs ska kontakten ALLTID dras ut ur eluttaget.

- Tryck på luckans (8) nedre del så att lossnar och dra sedan ut den från den övre delen.
- Tryck på de två frikopplingsfjädrarna (29) som sitter på infusionsenhetens (15) sidor och ta sedan ur den från maskinen (Fig. L).
- Tvätta infusionsenheten (15) med rinnande vatten. Torka den sedan och sätt tillbaka den i maskinen. Var noga med att den hamnar i korrekt läge.



- Sätt tillbaka luckan (8) och var noga med att den hamnar i korrekt läge.



Tvätta inte infusionsenheten i diskmaskinen. Den kan skadas permanent.







Avkalkning

Kaffebyggaren signalerar när en avkalkningscykel behöver köras, baserat på inställningen av vattnets hårdhet (för inställningen av vattnets hårdhet, hänvisas till avsnitt "Maskininställningar").



När lampan (25)  tänds är det nödvändigt att köra en avkalkningscykel. I annat fall försämras kaffesmaken och maskinen skadas. Kaffe och andra drycker kan dock matas ut fortfarande under ett begränsat antal cykler.

När lampan (25)  blinkar är det nödvändigt att köra en avkalkningscykel för att kunna fortsätta mata ut drycker.

Gör på följande sätt för att köra en avkalkningscykel:

- Placera en behållare med en kapacitet på minst 1,4 l under utmataren (11).
- Kontrollera att **Huvudmenyn** har valts med de vita lampknapparna.
- Fyll behållaren (5) upp till MAX-nivån med en lösning med vatten och avkalkningsmedel enligt tillverkarens doseringsrekommendationer.
- Med maskinen färdig för brygning trycker du samtidigt på knapparna (20)  och (18)  i minst 3 sekunder, knappen (18)  blinkar med orange ljus och lysdioden (25)  tänds med ett fast sken under hela avkalkningscykeln som tar ett par minuter.
- Avkalkningscykeln avslutas när lösningen i behållaren (5) är slut och knappen (18)  och lamporna (21)  och (25)

 lyser med fast sken.

- Under avkalkningscykeln tar maskinen några pauser för att avkalkningsmedlet ska verka effektivt. Vänta tills cykeln har avslutats.
- Håll rent vatten i behållaren (5) upp till MAX-nivån för att köra sköljcykeln. Tryck sedan på knappen (18)  för att starta sköljcykeln. Knappen (18)  blinkar och lysdioden (25)  lyser med fast sken under hela rengöringscykeln.
- När behållaren (5) är tom är sköljcykeln klar.
- Knapparna lyser vitt.







Om lampan (25)  lyser med fast sken efter avkalkningen innebär detta att det är nödvändigt att köra ännu en avkalkningscykel. Detta beror på att mängden avkalkningslösning som användes inte var tillräcklig för en fullständig rengöring.



Allt annat underhåll måste utföras av en auktoriserad servicetekniker.

Procedur för tömning av systemet

Det rekommenderas att tömma systemet om maskinen inte ska användas på en längre tid och innan en underhållsansvarig konsulteras.

- Aktivera proceduren genom att hålla ned knappen (16)  och knappen (19)  samtidigt i tre sekunder. Knappen (17)  och knappen (19)  blinkar samtidigt.
- Allt vatten som finns i behållaren töms ut genom kaffesystemet.







Rengöring och underhåll



- Pumpen fortsätter att vara i drift (även periodvis) för att även tömma de invändiga vattensystemen.
- Maskinen stängs av när proceduren är klar.



Proceduren för tömning av systemet tar några minuter och några på- och avstängningscykler. Stäng inte av maskinen förrän hela proceduren är klar.

Vad gör man om...

Problem	Orsaker	Lösning
Maskinen fungerar inte.	Stickkontakten är inte isatt.	Sätt i stickkontakten.
	AV/PÅ-knappen har inte tryckts in.	Tryck på knappen för att starta maskinen.
	Larm för avkalkning har löst ut (lampa 25  blinkar).	Utför avkalkningen.
	Larm för kaffesumpbehållare (lampa 23 ).	Töm kaffesumpbehållaren.
Maskinen fungerar inte.	Larm för infusionsenhet saknas eller infusionsenheten är felaktigt monterad (lampa 24 ).	Kontrollera att infusionsenheten och dess lucka är ordentligt monterade.
	Larm för tom behållare eller behållare saknas (lampa 21 ).	Se till att behållaren är ordentligt isatt eller fyll den med vatten.
Maskinen stannar under utmatningen.	Larm för slut på kaffeböror (lampa 22 ).	Häll kaffeböror i respektive behållare.
	Behållaren är inte isatt eller tom.	Se till att behållaren är ordentligt isatt eller fyll den med vatten.
Kaffet rinner ut långsamt ur utmataren.	Kaffet är alltför finmalet.	Justera malningsgraden med respektive vred. Observera! Maskinen får endast justeras medan den är i drift. I annat fall kan malningsenheten skadas.
	Munstycket är igensatt.	Rengör munstycket.
Kaffet rinner ut alltför snabbt ur utmataren.	Kaffet är alltför grovmalet.	Justera malningsgraden med respektive vred.
	Malningshjulen är utslutna.	Kontakta ett auktoriserat servicecenter.
Kaffet är inte varmt.	Maskinen har inte använts under en längre tid.	Ta koppen som ska fyllas med kaffe och mata ut varmt vatten i den för att värma koppen.
Blockerad låda.	Felaktig användning av maskinen.	Kontrollera lamporna eller stäng av och sätt på maskinen.

Problem	Orsaker	Lösning
Maskinen fungerar inte.	Stickkontakten är inte isatt.	Sätt i stickkontakten.
	AV/PÅ-knappen har inte tryckts in.	Tryck på knappen för att starta maskinen.
	Larm för avkalkning har löst ut (lampa 25  blinkar).	Utför avkalkningen.
	Larm för kaffesumpbehållare (lampa 23 ).	Töm kaffesumpbehållaren.
Alla knappar blinkar samtidigt.	Larm för infusionsenhet saknas eller infusionsenheten är felaktigt monterad (lampa 24 ).	Kontrollera att infusionsenheten och dess lucka är ordentligt monterade.
	Fel i det inre vattensystemet.	Se till att det finns vatten i behållaren och vänta tills systemet har återställts. Om problemet kvarstår, kontakta serviceassistans.



Om problemet inte kan åtgärdas eller för andra typer av fel, kontakta lokal serviceassistans.

Уважаемый покупатель!

Благодарим Вас за покупку кофемашины линии SMEG.

Выбрав наш прибор, Вы отдали предпочтение одному из уникальных изделий, сочетающих в себе современный дизайн с инновационными техническими решениями и украшающих Ваш интерьер.

Каждый бытовой прибор Smeg не только великолепно сочетается со всеми остальными товарами из ассортимента, но и становится стильным элементом дизайна Вашей кухни.

Желаем Вам в полной мере оценить функциональные возможности Вашего нового электроприбора.

Компания SMEG S.p.A.

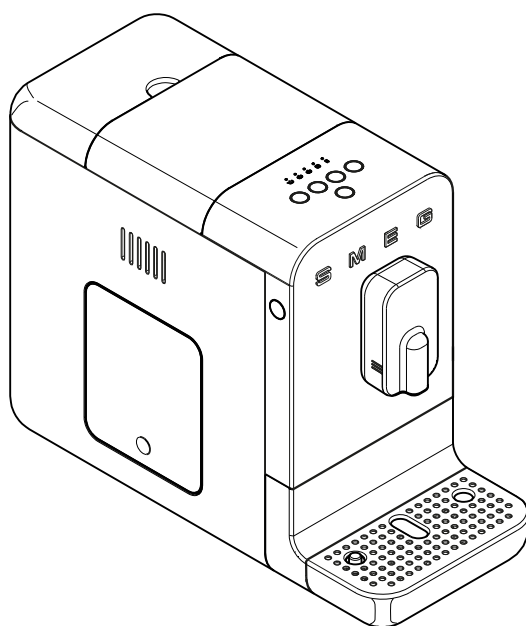

Модель BCC01
Автоматическая кофемашина



Меры предосторожности

БЕЗОПАСНОСТЬ

Основные правила безопасности



Бережно храните эти инструкции. При продаже прибора другим пользователям передайте им также эти инструкции по эксплуатации.

Опасность поражения электрическим током. Прибор работает на электричестве, поэтому необходимо соблюдать следующие меры предосторожности:

- Не прикасайтесь к электрической вилке мокрыми руками.
- Удостоверьтесь, чтобы к используемой электрической розетке всегда был доступ для отсоединения от нее вилки в случае необходимости.
- Если вы хотите извлечь вилку из розетки, держитесь непосредственно за вилку. Не вынимайте вилку из электрической розетки мокрыми руками и не тяните за шнур.
- В случае неисправности прибора не пытайтесь отремонтировать его самостоятельно. Следует выключить прибор, вынуть вилку из розетки и обратиться в сервисную службу Smeg.
- Если вилка или шнур питания повреждены, их замену следует выполнять только в сервисных центрах во избежание любого риска.
- Не погружайте прибор, шнур питания и вилку в воду или в любую другую жидкость.
- Внимание! Опасность ожогов! Использование прибора не по назначению чревато травмированием. Перед выполнением очистки необходимо вынуть вилку из розетки.

- Не допускайте, чтобы шнур питания свисал с края стола или другой поверхности, а также чтобы он касался горячих предметов.

Опасность удушья из-за пластиковой упаковки. Упаковочные материалы (пластиковые пакеты, пенополистирол) должны храниться в месте, недоступном для детей.

- Не размещайте прибор над электрическими или газовыми плитами или рядом с ними, а также внутри нагретой печи или духовки.
- Запрещается мыть прибор в посудомоечной машине.

Подключение прибора

Внимание! Убедитесь, чтобы напряжение в сети соответствовало указанному на заводской табличке на нижней стороне прибора.

Прибор следует подключать только к правильно установленной электрической розетке с минимальной силой тока 10 А и с действенным заземлением.

Если электрическая розетка и шилка прибора несовместимы, следует обратиться в сервисную службу для замены вилки.

Во избежание опасности из-за непреднамеренного сброса теплового автоматического выключателя, этот прибор не должен питаться от внешнего переключающего устройства, такого как таймер, или подключаться к цепи, которая регулярно включается и выключается пользователем.

- Не используйте адаптер.
- Не используйте удлинитель.
- Следите, чтобы не попадала жидкость на штепсельную вилку и основание питания.

Несоблюдение этих предупреждений может привести к смерти, пожару или поражению электрическим током.



- Держите прибор в месте, недоступном для детей в возрасте до 8 лет.
- Не разрешайте детям играть с прибором.
- Использование данного прибора разрешено лицам (включая детей в возрасте не менее 8 лет) с ограниченными физическими, сенсорными или умственными способностями, только если они находятся под контролем взрослых или были проинструктированы о безопасном использовании прибора и поняли опасности, связанные с его использованием.
- Очистка и уход могут выполняться детьми в возрасте 8 лет и старше под надзором взрослых.
- Перед выполнением любых операций по сборке, разборке и очистке следует отключать прибор от сети.

Опасность получения ожогов

- Необходимо дать прибору остыть, прежде чем приступить к его очистке.
- Кофемашина генерирует тепло и вырабатывает горячую воду и горячий пар во время работы. Избегайте прямого контакта с горячей водой.

Использование по назначению

- Используйте прибор только в помещении и на максимальной высоте 2000 метров над уровнем моря.
- Используйте прибор только для приготовления кофейных напитков из измельченных кофейных зерен или для выработки горячей воды. Любое иное использование будет считаться ненадлежащим.
- Наливайте только воду в специальный резервуар. Используйте свежую чистую воду.
- Используйте только оригинальные запчасти от производителя. Использование запасных частей, не рекомендованных производителем, может

привести к пожару, поражению электрическим током или травме.

- Прибор предназначен для обычного бытового и аналогичного использования, например:
 - в кухонных помещениях для сотрудников магазинов и офисов и в других рабочих помещениях;
 - в мини-гостиницах и агротуристических структурах;
 - для использования постояльцами гостиниц, мотелей и курортных комплексов.
- Другие виды использования, такие как в ресторанах, барах и кафе, не допускаются.

Помимо этого:

- Не заполняйте емкость для воды выше указанного максимального уровня.
- Не используйте без воды в резервуаре или без резервуара.
- Используйте только кофейные зерна для получения размола, не насыпайте уже молотый кофе в емкость для кофейных зерен.
- Не вставляйте прибор в закрытую мебель (установка встроенного типа).

Внимание! Для очистки поверхностей, соприкасающихся с пищевыми продуктами, придерживайтесь указаний по очистке в инструкциях.

Ответственность изготовителя

Производитель снимает с себя всякую ответственность за причиненный людям и имуществу ущерб в случае:

- использования прибора для целей, отличных от предусмотренных;
- неознакомления с руководством по эксплуатации;
- нарушения целостности какой-либо части прибора;
- использования неоригинальных запчастей;
- несоблюдения правил безопасности.



УТИЛИЗАЦИЯ

Электрические приборы нельзя утилизировать вместе с бытовыми отходами. Приборы с этим



символом  подпадают под действие Директивы ЕС 2012/19/EUE. Все вышедшие из употребления электрические и электронные устройства должны утилизироваться отдельно от бытовых отходов и передаваться в соответствующие центры переработки, предусмотренные государством. Правильная утилизация вышедшего из употребления прибора необходима для предотвращения ущерба окружающей среде и рисков для здоровья людей. Для получения более подробной информации об утилизации вышедшего из употребления прибора следует обратиться в местную администрацию, в отдел по утилизации отходов или в магазин, где был приобретен прибор.

ОПИСАНИЕ ПРИБОРА

(Рис. А)

- 1 Корпус машины.
- 2 Крышка контейнера для кофейных зерен.
- 3 Контейнер для кофейных зерен.
- 4 Крышка емкости для воды.
- 5 Емкость для воды (1,4 л).
- 6 Регулятор степени помола.
- 7 Защита жерновов мельницы.
- 8 Дверца доступа в заварочный блок.
- 9 Кнопка ВКЛ/ВЫКЛ.
- 10 Панель управления.
- 11 Диспенсер кофе, регулируемый по высоте.
- 12 Контейнер для кофейной гущи.
- 13 Внутренний поддон для капель.
- 14 Наружный поддон для капель с индикатором уровня.
- 15 Заварочный блок.

ИДЕНТИФИКАЦИОННАЯ ТАБЛИЧКА

Идентификационная табличка содержит технические данные, заводской номер и маркировку. Ни в коем случае не снимайте идентификационную табличку.

ПЕРЕД ПЕРВЫМ ИСПОЛЬЗОВАНИЕМ

(Рис. А)

- Аккуратно снимите с прибора упаковку и удалите все упаковочные материалы.
- Промойте теплой водой съемные компоненты: емкость для воды (5), крышки (2,4), дверцу (8), контейнер для кофейной гущи (12), поддоны для капель (13,14) и заварочный блок (15).



Перед использованием убедитесь в том, что все компоненты целы и не имеют трещин.

СБОРКА КОМПОНЕНТОВ

(Рис. В)

- Поставьте машину на ровную поверхность и закрепите поддон для капель (14).
- Подсоедините кабель питания к разъему на задней стороне кофемашины, а другой конец вставьте в сетевую розетку.

ОПИСАНИЕ ЭЛЕМЕНТОВ УПРАВЛЕНИЯ И ИНДИКАТОРОВ

(Рис. А-С-Д)



Кнопка ВКЛ/ВЫКЛ (9)

Нажатием на кнопку можно подать напряжение на машину или отключить его.



Кнопка смены программы приготовления (20)

Кофемашина имеет 8 функций, доступных через



два меню - **Основное меню** и **Дополнительное меню**.

Нажатием этой кнопки можно менять меню приготовления из «**Основного**» на «**Дополнительное**» и наоборот.

Основное меню	Индикаторы кнопок белого цвета
 16	Кофе ристретто
 17	Кофе эспрессо
 18	Кофе
 19	Горячая вода
Дополнительное меню	Индикаторы кнопок оранжевого цвета
 16	Кофе ристретто Лайт
 17	Кофе эспрессо Лайт
 18	Кофе лунго
 19	Американо

Сигнализация о пустой емкости для воды (21)

Соответствующий индикатор мигает, когда емкость (5) отсутствует, либо если вода внутри него отсутствует или находится на недостаточном уровне. Вставьте емкость или заполните ее водой.

Сигнализация об отсутствии кофе (22)

Соответствующий индикатор горит постоянным светом, указывая на то, что кофейные зерна в контейнере (3) достигли минимального уровня или отсутствуют. Заполните контейнер кофейными зернами.

Сигнализация о контейнере для кофейной гущи (23)

Горящий индикатор:

Полный контейнер для кофейной гущи (12); опорожнить контейнер.

Мигающий индикатор:

Контейнер для кофейной гущи (12) или внутренний поддон для капель (13) отсутствуют или неправильно установлены; машина блокируется до тех пор, пока компоненты не будут правильно установлены.

Сигнализация о заварочном блоке (24)

Горящий индикатор:

Заварочный блок отсутствует или неправильно вставлен; машина блокируется, пока заварочный блок (15) не будет установлен правильно.

Мигающий индикатор:

Дверца (8) доступа к заварочному блоку установлена неправильно; машина блокируется до тех пор, пока дверца не будет установлена правильно (8).

Сигнализация о необходимости удаления накипи (25)

Горящий индикатор:

Настоятельно рекомендуется выполнить цикл очистки от накипи.

Мигающий индикатор:

Машина заблокирована во всех своих функциях, для восстановления ее работы необходимо выполнить цикл очистки от накипи.

Регулятор степени помола (6) (Рис. D)

Прибор оснащен ручкой (6), которая позволяет регулировать помол зерна кофе в соответствии с вашими потребностями:

Поворот ручки (6) по часовой стрелке «А» увеличивает помол зерна; поворот ручки (6) против часовой стрелки «В» уменьшает зернистость, и молотый кофе будет более



Использование

мелким (Рис. D).

Поверните ручку (6) и совместите индикатор (26) с требуемой степенью помола.



Регулировка помола кофейных зерен должна выполняться, когда кофемолка работает или при первом использовании, когда контейнер для зерен полностью пуст; вращение ручки (6) с остановленной кофемолкой и кофейными зернами внутри может повредить помольный узел.

ИСПОЛЬЗОВАНИЕ (Рис. E-F-G-H)

- Поднимите крышку (4) и залейте холодную воду в емкость (5), следя за тем, чтобы не превысить указанный максимальный уровень, затем верните крышку на место (4).
- Поднимите крышку (2) и поместите кофейные зерна в контейнер (3).
- Убедитесь, что поддон для капель (14) расположен правильно.
- Нажмите кнопку (9) , машина начнет фазу разогрева, и кнопки загорятся последовательно и начнут мигать. В конце разогрева выполняется цикл самоочистки внутренних контуров, и после его завершения машина готова к использованию.



При первом использовании рекомендуется приготовить хотя бы один кофе для полного испытания всех контуров.



Через 20 минут простоя машина выключается. Если приготовить хотя бы один кофе, машина выполнит цикл самоочистки. Нажмите кнопку (9), чтобы включить машину.

Смена программы приготовления

Машина имеет в памяти два меню приготовления:

Основное и **Дополнительное**. Чтобы перейти из одной программы в другую, нажмите кнопку (20)  .

В **Основном** меню все кнопки горят белым светом, в **Дополнительном** меню все кнопки горят оранжевым светом.

О конкретных функциях каждого меню смотрите в разделе «**ОПИСАНИЕ ЭЛЕМЕНТОВ УПРАВЛЕНИЯ И ИНДИКАТОРОВ**»



После выключения машины настройки в **Основном** или **Дополнительном** меню сохраняются в памяти и будут использоваться при следующем включении.

Приготовление напитка

- Можно настроить положение диспенсера (11) в соответствии с используемой чашкой. Для очень высоких чашек можно снять поддон для капель (14).
- Поставьте маленькую или большую чашку под диспенсер.
- Нажмите кнопку желаемой функции. Для каждой выбранной функции приготовление заканчивается автоматически. О конкретных функциях смотрите в разделе «**ОПИСАНИЕ ЭЛЕМЕНТОВ УПРАВЛЕНИЯ И ИНДИКАТОРОВ**».
- По окончании приготовления все кнопки загораются постоянным светом.



Приготовление напитков можно прервать в любой момент, повторно нажав кнопку приготовления.



Не забудьте вернуть на место поддон (14) в конце приготовления любых напитков.



Нормальным явлением считается то, что после длительного простоя машины (перерывы более 20 минут) первый кофе не достигает нужной температуры. Советы по немедленному приготовлению горячего кофе приведены в разделе «Что делать, если ...»

Индивидуальная настройка количества

Для каждого типа приготовления можно индивидуально настроить количество кофе или воды.

- Поставьте маленькую или большую чашку под диспенсер.
- Нажмите и удерживайте не менее 3 секунд одну из кнопок, относящихся кготавливаемому напитку. Выбранная кнопка мигает; прибор издает двойной звук, сигнализирующий об изменении предустановленной программы.
- Достигнув желаемого количества, прекратите приготовление, снова нажав кнопку; звуковой сигнал указывает на запоминание количества.





Регулировка количества подаваемого напитка «Американо»: приготовление напитка предусматривает подачу эспрессо с последующим добавлением горячей воды. Для персонализации напитка необходимо выполнить действия, как указано для других напитков: остановить подачу кофе, а затем подачу горячей воды.



Внесение индивидуальных изменений в приготовление напитков сохраняется для будущих разов.



Чтобы восстановить заводские настройки, нажмите одновременно кнопки (9)  и (20)  и удержите их не менее 3 секунд. Прибор издает единственный звуковой сигнал, подтверждающий восстановление заводских настроек.



Выключение машины

- Убедитесь, что поддон для капель (14) расположен правильно.
- Если воды нет, машина остается в положении ополаскивания до заполнения бака.
- Нажмите кнопку (9) , кнопки (16), (17), (18), (19) будут последовательно мигать, и машина, если она приготовила хотя бы один кофе, выполнит цикл самоочистки. В конце цикла самоочистки машина выключается.





НАСТРОЙКИ МАШИНЫ (Рис. С-Г)

Через меню программирования можно установить жесткость воды и звуковые сигналы.

Включение/отключение звуковых сигналов

Звуковые сигналы можно отключать или включать, удерживая нажатыми кнопки (17)  и (20) ; кнопка (17)  мигает три раза, указывая на внесение в память настройки.

Установка жесткости воды



Чтобы получить доступ к программированию жесткости воды, нажмите одновременно кнопки (16)  и (20) , и удерживайте их не менее 3 секунд, индикаторы (21) , (22) , (23)  начинают мигать.

- Выберите жесткость воды, следуя приведенной ниже таблице, нажав кнопку



(16)  , индикатор, соответствующий выбранной жесткости, загорится постоянным светом, в то время как остальные погаснут.

Индикатор	Жесткость
 21	Мягкая
 22	Средняя
 23	Жесткая



- Чтобы внести в память выбранную жесткость, нажимайте кнопки (16)  и (20)  одновременно не менее 3 секунд или не нажимайте никакие кнопки в течение 15 секунд.



Чтобы продлить работу машины и сохранить аромат и вкус кофе, рекомендуется использовать фильтр-мягчитель SmeG (поставляется отдельно, не входит в комплект). Для установки и эксплуатации следуйте инструкциям, прилагаемым к данному аксессуару. После установки задайте уровень жесткости воды на «Мягкая», следуя инструкциям в предыдущем параграфе.

ЧИСТКА И УХОД (Рис. С-Е-G-H-I-L)

Ручное промывание

- Убедитесь, что выбрана программа из **Основного** меню с помощью кнопок (16), (17), (18), (19) с белой подсветкой.
- Когда машина готова к приготовлению и поддон для капель установлен, нажмите одновременно кнопки (20)  и (19)  и удерживайте их не менее 3 секунд: машина промоет контур кофе (диспенсер кофе 11).
- По окончании цикла промывания все кнопки загорятся постоянным светом.

Очистка корпуса машины

Чтобы поверхности прибора хорошо сохранились, необходимо их регулярно чистить по окончании каждого использования, дождавшись их остывания. Выполняйте очистку с помощью смоченной в воде мягкой тряпки.



Никогда не погружайте корпус машины (1) в воду или другие жидкости.



Дайте машине остыть перед операциями по очистке.

Очистка наружного поддона для капель (14)

Поддон для капель (14) оснащен красным поплавком (27), который выступит из решетки-подставки для чашек, как только максимальный уровень жидкости будет превышен.

- Снимите поддон для капель (14) и решетку-подставку для чашек (28) и опорожните его.
- Промойте поддон (14) и решетку (28) под проточной водой с нейтральным моющим средством для посуды.
- Высушите компоненты и соберите их в машине.

Очистка контейнера для кофейной гущи (12) и внутреннего поддона (13)



При включенной машине опорожните контейнер для сбора кофейной гущи. Только таким образом счетчик объема кофейной гущи будет сброшен на ноль.

- Снимите поддон (14).
- Снимите контейнер для кофейной гущи (12) с соответствующим поддоном (13), потянув его наружу.
- Опорожните контейнер от кофейной гущи (12).



- Промойте контейнер (12) и поддон (13) под проточной водой с нейтральным моющим средством для посуды.
- Высушите компоненты и соберите их в машине.



Рекомендуется ежедневная очистка контейнера для кофейной гущи и внутреннего поддона.

Чистка емкости для воды (5)

- Снимите крышку (4) и снимите емкость (5) с машины, используя специальную ручку.
- Промойте емкость (5) под проточной водой нейтральным моющим средством для посуды и поместите ее обратно в машину.

Чистка заварочного блока (15)



Перед выполнением этой операции по очистке ВСЕГДА вынимайте вилку из розетки.



- Нажмите на дверцу (8) в нижней части до ее отсоединения, затем снимите ее сверху.
- Нажмите на два фиксатора (29), расположенных по бокам заварочного блока (15), и снимите его с машины (Рис. L).
- Вымойте заварочный блок (15) под проточной водой, высушите его и снова установите в машину, убедившись, что он занял свое место правильно.
- Верните на место сервисную дверцу (8) и убедитесь, что она правильно установлена.











Не мойте заварочный блок в посудомоечной машине, чтобы не повредить его безвозвратно.

Удаление накипи

Кофемашина подает сигнал, когда необходимо выполнить цикл удаления накипи на основе установленной жесткости воды (Установка жесткости воды приведена в параграфе «Настройки машины»).

Если индикатор (25)  горит постоянным светом, это означает, что требуется цикл удаления накипи, чтобы не изменить вкус кофе и не повредить прибор. Однако возможно по-прежнему приготовление кофе и других напитков в течение ограниченного числа циклов. Если индикатор (25)  мигает, это означает, что цикл удаления накипи является обязательным для продолжения приготовления напитков.

Чтобы выполнить цикл удаления накипи:

- Поставьте емкость объемом не менее 1,4 л под диспенсер (11).
- Убедитесь, что выбрана программа из **Основного** меню с помощью кнопок с белой подсветкой.
- Заполните емкость (5) до уровня «MAX» раствором воды и средства для удаления накипи в пропорциях, рекомендованных производителем.
- Когда машина готова к использованию, нажмите одновременно кнопки (20)  и (18)  и удерживайте их нажатыми в течение 3 секунд. Кнопка (18)  мигает оранжевым цветом, а индикатор (25)  горит в течение всего цикла очистки от накипи (декальцинации), который длится несколько минут.
- Цикл удаления накипи заканчивается, когда раствор, содержащийся в емкости (5), заканчивается, кнопка (18)  и светодиоды (21)  и (25)  загораются постоянным светом.
- Во время цикла удаления накипи машина сделает несколько перерывов, чтобы средство действовало эффективнее. Дождитесь завершения цикла.
- Налейте чистую воду в емкость (5) до уровня «MAX», чтобы выполнить цикл промывания, затем нажмите кнопку (18)  для запуска цикла промывания, кнопка (18)  мигает



Чистка и уход

и индикатор (25)  загорается и горит постоянным светом в течение всего цикла промывки.

- Когда емкость (5) пуста, цикл промывания завершен.
- Кнопки подсвечиваются белым светом.





Если в конце цикла удаления накипи индикатор (25)  горит постоянным светом, это указывает на необходимость проведения нового цикла удаления накипи, поскольку количество использованного раствора для удаления накипи было недостаточным для полной очистки.



Любое другое техническое обслуживание должно выполняться уполномоченным представителем сервисной службы.

Процедура «Опорожнение системы»

Процедура «Опорожнение системы» рекомендуется перед длительными периодами неиспользования и до консультации с менеджером по техническому обслуживанию.

- Запустите процедуру продолжительным одновременным нажатием кнопки (16)  и кнопки (19)  в течение трех секунд, кнопка (17)  и кнопка (19)  начнут одновременно мигать.
- Все количество воды сливается из емкости через кофейный контур.
- Насос продолжает работать с перерывами, чтобы опорожнить также внутренние водные контуры.
- По окончании процедуры машина выключается.







Процедура опорожнения системы занимает несколько минут и циклы включения/выключения. Не выключайте машину, пока не завершите всю процедуру.

СМЕГ СпА

Виа Леонардо да Винчи 4, Гуасталла, 42016, Италия

Таун Рэй Электрикал (Хуиджоу) Лимитед
Джианг Бей 84 Ксиао Ку, Ксиао Джин Ку Таун,
Хуиджоу Сити, ГуангДонг, Китай

Что делать если...

Проблема	Возможные причины	Решение
Прибор не работает.	Вилка не вставлена в розетку.	Вставить вилку в розетку.
	Кнопка ВКЛ/ВЫКЛ не нажата.	Нажмите кнопку, чтобы включить машину.
	Сигнализация о необходимости удаления накипи (светодиод 25  мигает).	Выполните цикл удаления накипи.
	Сигнализация полного контейнера для кофейной гущи (индикатор 23 ).	Опорожните контейнер для кофейной гущи.
Прибор не работает.	Сигнализация об отсутствующем или неправильно установленном заварочном блоке (индикатор 24 ).	Проверьте правильность установки заварочного блока и его дверцы.
	Сигнализация о пустой или отсутствующей емкости (индикатор 21 ).	Убедитесь, что емкость правильно вставлена или заполните ее водой.
Машина останавливается во время приготовления.	Сигнализация об отсутствии кофе (индикатор 22 ).	Заполните кофейными зернами соответствующий контейнер.
Кофе медленно выходит из диспенсера.	Емкость не вставлена или пуста.	Убедитесь, что емкость правильно вставлена или заполните ее водой.
	Слишком мелкий помол кофе.	Увеличьте степень помола кофе с помощью ручки регулятора. Внимание: регулируйте степень помола только, когда работает мельница кофемолки, чтобы не повредить помольный узел.
Кофе выходит из диспенсера слишком быстро.	Носик диспенсера засорен.	Очистите носик диспенсера.
	Слишком крупный помол кофе.	Уменьшите степень помола кофе с помощью ручки регулятора.
Кофе - не горячий.	Жернова кофемолки изношены.	Обратитесь в авторизованный сервисный центр.
	Машина простаивала долгое время.	Используя ту же чашку, в которой будет готовиться кофе, приготовьте горячую воду, чтобы нагреть чашку.

Проблема	Возможные причины	Решение
Прибор не работает.	Вилка не вставлена в розетку.	Вставить вилку в розетку.
	Кнопка ВКЛ/ВЫКЛ не нажата.	Нажмите кнопку, чтобы включить машину.
	Сигнализация о необходимости удаления накипи (светодиод 25  мигает).	Выполните цикл удаления накипи.
	Сигнализация полного контейнера для кофейной гущи (индикатор 23 ).	Опорожните контейнер для кофейной гущи.
Ящик заблокирован.	Сигнализация об отсутствующем или неправильно установленном заварочном блоке (индикатор 24 ).	Проверьте правильность установки заварочного блока и его дверцы.
	Неправильное использование машины.	Проверьте индикаторы или выключите и включите машину.
Все кнопки мигают одновременно.	Ошибка внутреннего водного контура.	Убедитесь, что в емкости есть вода, и дождитесь перезагрузки контура. Если проблема не устранена, обратитесь в сервисный центр.



В случае невозможности устранения проблем или при возникновении других неисправностей свяжитесь со службой технической поддержки в вашем регионе.

Kære kunde,

Tak for dit køb af en kaffemaskine i linjen SMEG.

Ved at vælge et af vores produkter har du valgt en løsning, hvor raffineret æstetik og innovativt teknisk design tilsammen tilbyder unikke genstande, der også er indretningselementer.

Et husholdningsapparat fra SMEG indgår altid perfekt i kombination med andre produkter i omgivelserne og er samtidig et designobjekt i køkkenet.

Vi håber, at du vil få fuld glæde af alle dit SMEG-apparats funktioner.

Med venlig hilsen

SMEG S.p.A.

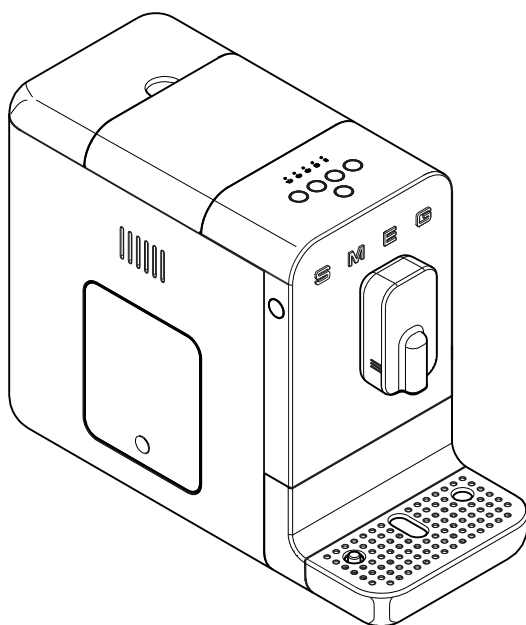

Model BCC01
Automatisk kaffemaskine



Vigtige sikkerhedsforanstaltninger

SIKKERHED

Generelle sikkerhedsadvarsler.



Opbevar brugsanvisningen på et sikkert sted. Hvis apparatet videregives til andre, skal brugsanvisningen følge med.

Fare for elektrisk stød. Da apparatet fungerer ved hjælp af elektrisk strøm, er det nødvendigt at overholde følgende sikkerhedsanvisninger:

- Rør ikke ved stikket med våde hænder.
- Sørg for, at stikkontakten, som anvendes, altid er let tilgængelig, så strikforbindelsen kan afbrydes hvis nødvendigt.
- Tag fat om stikket, når du trækker det ud af stikkontakten. Tag ikke stikket ud af stikkontakten ved at trække i ledningen eller med våde hænder.
- Forsøg aldrig at reparere apparatet, hvis det går i stykker. Sluk for apparatet, træk stikket ud af stikkontakten, og ret henvendelse til det Smegs tekniske servicecenter.
- I tilfælde af beskadigelse af stikket eller netledningen må de kun udskiftes af det tekniske servicecenter for at forhindre enhver risiko.
- Sænk ikke apparatet, elledningen eller stikket ned i vand eller nogen anden væske.
- Advarsel: Risiko for kvæstelser! Forkert brug af apparatet kan medføre kvæstelser. Afbryd stikket inden rengøring.
- Lad ikke ledningen dingle fra kanten af bordet eller en anden overflade, eller lad den ikke komme i berøring med varme overflader.

Plastikemballagen kan udgøre fare for kvælning, opbevar emballagematerialet (plastikposer, polystyrenskum) utilgængeligt for børn.

- Anbring aldrig apparatet ovenpå eller i nærheden af et tændt el- eller gaskomfur eller en varm ovn.
- Apparatet må ikke vaskes i opvaskemaskine.

Tilslutning af apparatet

Advarsel! Sørg for, at strømforsyningsens spænding og frekvens svarer til dem, der er angivet på typeskiltet i bunden af apparatet.

Tilslut kun apparatet til en korrekt installeret stikkontakt med en minimumskapacitet på 10 A og udstyret med effektiv jordforbindelse.

I tilfælde af inkompatibilitet mellem stikkontakten og stikket på apparatet, skal du kontakte den tekniske assistance for udskiftning.

For at undgå fare på grund af utilsigtet genaktivering af den termiske afbryder, må apparatet ikke forsynes af en ekstern omskifteranordning, såsom en timer, og det må heller ikke tilsluttes et kredsløb, der regelmæssigt kobles til eller fra forsyningsnettet.

- Brug ikke en adapter.
- Brug ikke en forlængerledning.
- Hæld ikke væsker på strømstikket eller på stikkontakten.

Manglende overholdelse af disse advarsler kan medføre død, brand eller elektrisk stød.

- Hold apparatet utilgængeligt for børn under 8 år.
- Børn må ikke lege med apparatet.



- Dette apparat må kun bruges af personer (herunder børn på mindst 8 år) med nedsatte psykiske, fysiske eller sensoriske evner, hvis de overvåges af voksne eller er blevet instrueret i sikker brug af apparatet og har forstået farerne forbundet med brugen af det.
- Rengøring og vedligeholdelse må kun udføres af børn fra 8 år og op, så længe de overvåges af en voksen.
- Afbryd apparatet fra strømticket inden montering, afmontering og rengøring.

Fare for forbrændinger

- Lad apparatet køle af før det rengøres.
- Kaffemaskinen genererer varme og producerer varmt vand, mens den er i funktion. Undgå kontakt med det kogende vand.

Tilsigtede brug

- Brug kun apparatet indendørs og højst i 2000 meters højde.
- Brug kun apparatet til at tilberede kaffedrikke fra maling af kaffebønner eller til at udlede varmt vand. Anden brug er forkert.
- Hæld kun vand i tanken. Brug frisk, rent vand.
- Anvend udelukkende originale reservedele fra fabrikanten. Brug af reservedele, der ikke anbefales af fabrikanten, kan medføre brand, elektriske stød eller personskader.

- Apparatet er beregnet til brug i husholdninger og lignende miljøer som f.eks.:
 - i køkkenområder for personale i butikker, kontorer og andre arbejdsmiljøer
 - i Bed & Breakfast og ferieboliger på bondegårde
 - hoteller, moteller og opholdsrum til rådighed for gæster.
- Anden brug som f.eks. i restauranter, på barer eller cafeteriaer er ikke i overensstemmelse med den tilsigtede brug.

Desuden gælder følgende:

- Fyld ikke vandtanken over den angivne maksimumsgrænse.
- Brug ikke apparatet uden vand i tanken eller uden tank.
- Brug kun kaffebønner til at lave pulveret, hæld ikke allerede malet kaffe i beholderen til kaffebønner.
- Placér ikke apparatet i et lukket møbel (indbygningstype).

Advarsel: Ved rengøring af overflader, der kommer i kontakt med fødevarer, skal man overholde de særlige anvisninger til rengøring, som er angivet i vejledningen.

Fabrikantens ansvar

Fabrikanten fraskriver sig ethvert ansvar for skader på personer eller ejendom, som skyldes:

- brug af apparatet til andre formål end de tilsigtede;
- manglende læsning af brugervejledningen;
- manipulering med apparatets enkelte dele;
- anvendelse af ikke-originale reservedele;
- manglende overholdelse af sikkerhedsinstruktionerne.



BORTSKAFFELSE

Elektriske apparater må ikke bortskaffes med det almindelige husholdningsaffald. Apparater



mærket med dette symbol er underlagt det europæiske direktiv 2012/19/EU. Alle brugte elektriske og elektroniske apparater skal bortskaffes separat fra husholdningsaffald og afleveres til de indsamlingssteder, der er udpeget af myndighederne. Korrekt bortskaffelse af det nedlagte apparat vil forhindre skade på miljøet og risici for menneskers sundhed. For yderligere oplysninger om bortskaffelse af det brugte apparat bedes du rette henvendelse til kommunen, bortskaffelsesstedet eller den butik, hvor apparatet blev købt.

BESKRIVELSE AF APPARATET (Fig. A)

- 1 Maskinens struktur.
- 2 Låg til kaffebønnebeholder.
- 3 Kaffebønnebeholder.
- 4 Låg til vandtank.
- 5 Vandtank (1,4 l).
- 6 Vælgerknap til malingsgrad.
- 7 Afskærmning kværn.
- 8 Adgangslåge til bryggeenhed.
- 9 ON/OFF-knap.
- 10 Betjeningspanel.
- 11 Kaffestuds justerbar højde.
- 12 Kaffegrumsbeholder.
- 13 Indvendig drypbakke.
- 14 Udvendig drypbakke med niveauindikator.
- 15 Bryggeenhed.

TYPESKILT

Typeskiltet bærer tekniske data, serienummeret og mærkningen. Typeskiltet må aldrig fjernes.

INDEN FØRSTE BRUG (Fig. A)

- Pak forsigtigt apparatet ud, og fjern alt emballagemateriale.
- Skyl alle aftagelige komponenter med lunken vand, såsom: vandtank (5) låg (2, 4), låge (8) kaffegrumsbeholder (12) drypbakke (13, 14) og bryggeenhed (15).



Før brug skal det kontrolleres, at alle komponenter er intakte og ikke har revner.

MONTERING AF KOMPONENTERNE (Fig. B)

- Placér maskinen på en plan overflade og fastgør drypbakken (14).
- Sæt elkablet i stikket bag på maskinen, og den anden ende i en stikkontakt.

BESKRIVELSE AF BETJENINGSELEMENTER OG ALARMER (Fig. A-C-D)



ON/OFF-knap (9)

Tænd og sluk for maskinen ved at trykke på knappen.



Tast til skift af udledningsprogram (20)

Apparatet har 8 funktioner, som findes via to menuer, **Primær menu** og **Sekundær menu**. Ved at trykke på knappen kan man skifte udledningsmenu fra "Primær" til "Sekundær" og omvendt.



Primær	Hvide lysdiode-taster
16	Kort kaffe
17	Espressokaffe
18	Kaffe
19	Varmt vand
Sekundær	Orange lysdiode-taster
16	Kort kaffe Light
17	Espressokaffe Light
18	Lang kaffe
19	Lang kaffe

Alarm for tom vandtank (21)

Den tilhørende lysdiode blinker, når tanken (5) mangler, eller når der ikke er vand i tanken, eller vandniveauet er utilstrækkeligt. Sæt tanken i eller fyld den med vand.

Alarm for mangel på kaffe (22)

Den tilhørende lysdiode lyser fast, hvilket angiver, at kaffebønnerne i beholderen (3) har nået minimumsniveauet eller mangler. Fyld kaffebønnebeholderen.

Alarm for kaffegrumsbeholder (23)

Lysdiode lyser fast:

Kaffegrumsbeholderen er fuld (12); tøm beholderen.

Lysdiode blinker: Kaffegrumsbeholder (12) eller indvendig drypbakke (13) mangler eller er ikke korrekt monteret; maskinen er blokeret, indtil komponenterne monteres korrekt.

Alarm for bryggeenhed (24)

Lysdiode lyser fast:

Bryggeenheden mangler eller er ikke korrekt sat i; maskinen er blokeret indtil bryggeenheden (15) monteres korrekt.

Lysdiode blinker:

Lågen (8) til bryggeenheden er ikke korrekt monteret; maskinen er blokeret indtil lågen (8) monteres korrekt.

Alarm for afkalkning (25)

Lysdiode lyser fast:

Indikerer, at det kraftigt anbefales at udføre en afkalkningscyklus.

Lysdiode blinker:

Alle maskinens funktioner er blokerede, der skal udføres en afkalkningscyklus for at genoprette maskinens funktion.

Drejeknap til regulering af maling (6) (Fig. D)

Apparatet er udstyret med en drejeknap (6), så man kan regulere kaffemalingens grovhed i henhold til brug:

Drej drejeknappen (6) i urets retning "A" for at øge malingens grovhed; drej drejeknappen (6) mod urets retning "B" for at reducere malingens grovhed, og den malede kaffe bliver finere (Fig.D).

Drej drejeknappen (6) så indikatoren (26) er på det ønskede malingsniveau.



Regulering af malingens grovhed skal udføres når kværnen er i gang eller ved første brug, når kaffebønnebeholderen er fuldstændig tom; Det kan beskadige kværnen, hvis der drejes på drejeknappen (6) med standset kværn og kaffebønner indeni.



Brug

BRUG (Fig. E-F-G-H)

- Løft låget (4) og hæld koldt vand i tanken (5), pas på ikke at overskride det angivne "Max"-niveau, monter derefter låget igen (4).
- Løft låget (2) og hæld kaffe i kaffebønnebeholderen (3).
- Kontrollér, at drypbakken (14) er placeret korrekt.
- Tryk på tasten (9) , maskinen starter opvarmningsfasen, og tasterne blinker på skift.

Efter opvarmning udføres en selvrensningscyklus af de indvendige kredsløb. Når cyklussen er afsluttet, er maskinen klar til brug.



Første gang man bruger maskinen, anbefales det at lave mindst en kop kaffe for at udføre en komplet indkøring af alle kredsløb.



Efter 20 minutters inaktivitet slukker maskinen. Maskinen udfører selvrensningscyklussen hvis der er brygget mindst en kop kaffe. Tryk på tasten (9) for at tænde for maskinen.

Skift af udlædningsprogram

Maskinen har to udlædningsprogrammer i hukommelsen: **Primær** og **Sekundær**. Tryk på tasten (20)  for at skifte fra et program til et andet.

I **Primær**-menuen lyser alle knapper hvidt, i **Sekundær**-menuen lyser alle knapper orange.

Der henvises til afsnittet "**BESKRIVELSE AF BETJENINGSELEMENTER OG ALARMER**" vedrørende hver menus specifikke funktioner



Når maskinen slukkes, forbliver indstillingerne i **Primær** eller **Sekundær**-udlædningsmenuen gemt i hukommelsen til næste genstart.

Udlædning af en drik

- Man kan justere udløbets (11) position efter koppen, der anvendes. Ved meget høje kopper kan man fjerne drypbakken (14).
- Placér en lille eller stor kop under udløbet.
- Tryk på knappen for den ønskede funktion. Tilberedningen afslutter automatisk for hver valgt funktion. Der henvises til afsnittet "**BESKRIVELSE AF BETJENINGSELEMENTER OG ALARMER**" vedrørende de specifikke funktioner.
- Efter afsluttet udlædning lyser alle taster fast.



Udlædningen kan afbrydes når som helst ved at trykke på udlædningsstasten igen.



Husk at montere bakken (14) igen efter alle udlædninger.



Det er helt normalt, at de første kopper kaffe ikke har den rigtige temperatur, hvis maskinen ikke har været brugt i lang tid (pauser på mere end 20 min.). Gode råd til at få en varm kaffe med det samme kan ses i afsnittet "Hvad gør jeg, hvis ..."

Tilpasning af mængde

Man kan til hver type udlædning tilpasse mængden af udledt kaffe eller vand.

- Placér en lille eller stor kop under udløbet.
- Tryk i mindst 3 sekunder på en af tasterne for drikken, der skal udledes. Den valgte tast begynder at blinke; maskinen udsender et dobbelt lydsignal for at signalere ændringen af det forudindstillede program.



- Stop udledningen ved at trykke på tasten igen, når den ønskede mængde er nået; et lydssignal angiver, at mængden er blevet gemt.





Tilpasning af doseringsmængden for lang kaffe: Kaffen dispenseres som espressokaffe efterfulgt af dispensering af varmt vand. Du kan tilpasse denne drik til din smag ved at fortsætte som for de andre drikkevarer og stoppe dispensering af både kaffe og derefter varmt vand.



Eventuelle tilpasninger af drikke er gemt til fremtidige udledninger.



For at gendanne fabrikantens originale indstillinger skal man trykke på tasterne (9)  og (20)  samtidigt i mindst 3 sekunder. Maskinen udsender en enkelt lyd for at signalere gendannelse af fabriksindstillinger.

Slukning af maskinen



- Kontrollér, at drypbakken (14) er placeret korrekt.
- Hvis der ikke er vand i maskinen, forbliver den i skylleposition indtil tanken fyldes.
- Tryk på tasten (9) , tasterne (16), (17), (18), (19) blinker på skift, og maskinen udfører en selvrensningscyklus, hvis der er blevet udledt mindst en kop kaffe. Maskinen slukker efter afsluttet selvrensningscyklus.

MASKININDSTILLINGER (Fig. C-G)





Man kan indstille vandets hårdhed og lydssignaler via programmeringsmenuen.

Aktivering/deaktivering af lydssignaler



Lydssignalerne kan aktiveres / deaktiveres ved at holde tasterne (17)  og (20)



 trykket i tre sekunder; tasten (17)  blinker tre gange for at indikere, at indstillingen er gemt.

Indstilling af vandets hårdhedsgrad

Tryk samtidigt på tasterne (16)  og (20)  i mindst 3 sekunder for at åbne programmering af vandets hårdhedsgrad, lysdioderne (21) , (22) , (23)  blinker.

- Vælg vandets hårdhed, under henvisning til tabellen nedenfor, ved at trykke på tasten (16) ; lysdioden for den valgte hårdhed lyser fast, de andre slukker.

Lysdioder	Hårdhed
 21	Let
 22	Medium
 23	Hårdt



- Tryk samtidigt på tasterne (16)  og (20)  i mindst 3 sekunder for at gemme den valgte hårdhed, eller tryk ikke på nogen tast i 15 sekunder.



For at forlænge maskinens funktion og bevare kaffens aroma og smag, anbefales det at bruge Smegs kalkfilter (ekstraudstyr, medfølger ikke). Følg instruktionerne, der følger med udstyret, til installation og funktion. Indstil vandets hårdhed til "Let" efter installationen ved at følge anvisningerne i forrige afsnit.

RENGØRING OG VEDLIGEHOLDELSE (Fig. C-E-G-H-I-L)

Manuel skylning

- Kontrollér, at programmet **Primær** er valgt ved at tasterne (16), (17), (18), (19) lyser hvidt.
- Med maskinen klar til at udlede, og drypbakken monteret, skal man trykke på tasterne (20)  og (19)  samtidigt i mindst 3 sekunder: maskinen udfører en skylning af kaffekredslobet (kaffeudløb 11).
- Efter afsluttet vaskecyklus lyser alle taster fast.

Rengøring af maskinens struktur

For at vedligeholde de udvendige overflader skal de rengøres regelmæssigt, hver gang de har været brugt, men først efter de er afkølet. Rengør med en blød klud fugtet med vand.



Sænk aldrig maskinen (1) ned i vand eller andre væsker.



Lad apparatet afkøle før du fortsætter med rengøring.

Rengøring af udvendig drypbakke (14)

Drypbakken (14) er udstyret med en rød flydende indikator (27), som stikker ud af kobbakkens rist, så snart det maksimale væskniveau overskrides.

- Fjern bakken (14) og kobbakkens rist (28) og tøm den.
- Rengør bakken (14) og risten (28) under rindende vand med neutralt opvaskemiddel.
- Tør komponenterne og monter dem igen i maskinen.

Rengøring af kaffegrumsbeholder (12) og indvendig bakke (13)



Tøm altid beholderen til kaffegrums med tændt apparat. Kun på denne måde nulstilles beholderen.

- Fjern beholderen (fig. 14).
- Fjern kaffegrumsbeholderen (12) med tilhørende bakke (13) ved at trække den udad.
- Tøm beholderen (12) for kaffegrums.
- Rengør beholderen (12) og bakken (13) under rindende vand med neutralt opvaskemiddel.
- Tør komponenterne og monter dem igen i maskinen.



Det anbefales at rengøre kaffegrumsbeholder og den indvendige bakke dagligt.

Rengøring af vandtank (5)

- Fjern låget (4) og tag tanken (5) af maskinen med det særlige håndtag.
- Rengør tanken (5) under rindende vand med neutralt opvaskemiddel og monter den på maskinen igen.



Rengøring af bryggeenhed (15)



Fjern **ALTID** stikket fra stikkontakten, før du udfører denne rengøring.

- Tryk på den nederste del af lågen (8) indtil den frigøres, og træk den ud fra den øverste del.
- Tryk på de to frigivelsesfjedre (29) placeret på siden med bryggeenheden (15) og fjern den fra maskinen (Fig.1).
- Vask bryggeenheden (15) med rindende vand, tør den og monter den i maskinen igen og sikr dig, at den er placeret rigtigt.
- Monter servicelågen (8) igen, og sørg for, at den er placeret korrekt.



Vask ikke bryggeenheden i opvaskemaskine, da den kunne blive permanent beskadiget.

Afkalkning











Kaffemaskinene signalerer, når det er nødvendigt at udføre en afkalkningscyklus baseret på den indstillede vandhårdhed (Se afsnittet "Maskinindstillinger" for indstilling af vandets hårdhedsgrad).

Hvis lysdiode (25)  lyser fast, betyder det, at en afkalkningscyklus er nødvendig for ikke at ændre kaffesmagen og beskadige maskinen. Man kan dog fortsætte med at udlede kaffe og andre drikke i et begrænset antal cyklusser.

Hvis lysdiode (25)  blinker, betyder det, at der skal udføres en afkalkningscyklus for at forstærke med flere udledninger af drikke.

Afkalkningscyklusen udføres på denne måde:

- Anbring en beholder på mindst 1,4 l under udløbet (11).
- Kontrollér, at programmet **Primær** med hvidt lysende taster er valgt.
- Fyld tanken (5) op til "MAX"-niveauet med en opløsning af vand og afkalkningsmiddel i de doser, der anbefales af producenten.

- Tryk samtidig på knapperne (20)  og (18)  i mindst tre sekunder, når maskinen er klar til at brygge. Knappen (18)  blinker orange, og LED-lampen (25)  er tændt under hele afkalkningscyklusen, som varer et par minutter.
- Afkalkningscyklusen stopper, når der ikke er mere af opløsningen i tanken (5), tasten (18)  og lysdioderne (21)  og (25)  lyser fast.
- Maskinen holder nogle pauser i løbet af afkalkningscyklusen for at lade afkalkningsmidlet fungere effektivt. Vent på at cyklusen afslutter
- Hæld rent vand i tanken (5) op til "MAX"-niveauet for at udføre skyllecyklusen, tryk derefter på tasten (18)  for at starte skyllecyklusen, tasten (18)  blinker, og lysdiode (25)  lyser fast i hele vaskecyklussens varighed.
- Vaskecyklusen er færdig, når tanken (5) er tom.
- Tasterne lyser hvidt.



Hvis lysdiode (25)  lyser fast efter afsluttet afkalkning, betyder det, at det er nødvendigt at udføre en ny afkalkningscyklus, da den anvendte mængde afkalkningsmiddel var utilstrækkelig til en komplet rengøring.





Al anden vedligeholdelse skal udføres af en repræsentant fra et autoriseret servicecenter.



Rengøring og vedligeholdelse

Proceduren "Tøm system"







Proceduren "Tøm system" anbefales før lange perioder uden brug og før der tages kontakt til en vedligeholdelsesansvarlig.



- Aktiver proceduren ved at holde tasten (16)  og tasten (19)  trykket samtidigt i tre sekunder, tasten (17)  og tasten (19)  blinker samtidigt.
- Al vandet i tanken udtømmes gennem kaffekredsløbet.
- Pumpen fortsætter med at fungere, også med afbrydelser, for også at tømme de indvendige kredsløb for vand.
- Maskinen slukker efter proceduren.



Tømssystem-proceduren tager flere minutter og on/off-cykler. Sluk ikke for maskinen før proceduren er afsluttet.

Hvad skal jeg gøre, hvis...

Problem	Mulige årsager	Løsning
Apparatet virker ikke.	Stikket er ikke sat i.	Sæt stikket i.
	Der er ikke trykket på ON/OFF-knappen.	Tryk på knappen for at starte maskinen.
	Alarm for afkalkning udløst (lysdiode 25  blinker).	Afkalk maskinen.
	Alarm for fuld kaffegrumsbeholder (lysdiode 23 ).	Tøm kaffegrumsbeholder.
Apparatet virker ikke.	Alarm for manglende eller ikke korrekt monteret bryggeenhed (lysdiode 24 ).	Kontrollér, at bryggeenhed og tilhørende låge er korrekt monteret.
	Alarm for tom eller manglende tank (lysdiode 21 ).	Sørg for at tanken er korrekt sat i eller fyld den med vand.
	Alarm for mangel på kaffe (lysdiode 22 ).	Hæld kaffebønner i den relevante beholder.
Maskinen stopper under udløbet.	Tanken er ikke sat i eller er tom.	Sørg for at tanken er korrekt sat i eller fyld den med vand.
Kaffen kommer langsomt ud af udløbet.	Kaffen er malet for fint.	Øg kaffemalingens grovhed med den tilhørende drejeknap. Bemærk: justér kun kværnen når den er i gang for ikke at beskadige den.
	Kaffestuds tilstoppet.	Rengør kaffestuds.
Kaffen kommer for hurtigt ud af udløbet.	Kaffen er malet for groft.	Reducér kaffemalingens grovhed med den tilhørende drejeknap.
	Kværnen er slidt.	Kontakt et autoriseret servicecenter.
Kaffen er ikke varm.	Lang tids inaktivitet af maskinen.	Brug den kop, som kaffen skal i, lad det varme vand løbe ned i koppen for at varme koppen.
Der bliver ikke afgivet damp.	Udledningstemperatur ikke nået.	Vent på at temperaturen nås med tasten (19)  fast lysende.

Problem	Mulige årsager	Løsning
Apparatet virker ikke.	Stikket er ikke sat i.	Sæt stikket i.
	Der er ikke trykket på ON/OFF-knappen.	Tryk på knappen for at starte maskinen.
	Alarm for afkalkning udløst (lysdiode 25  blinker).	Afkalk maskinen.
	Alarm for fuld kaffegrumsbeholder (lysdiode 23 ).	Tøm kaffegrumsbeholder.
	Alarm for manglende eller ikke korrekt monteret bryggeenhed (lysdiode 24 ).	Kontrollér, at bryggeenhed og tilhørende låge er korrekt monteret.
Skuffe blokeret.	Forkert brug af maskinen.	Kontrollér kontrollamper eller sluk og tænd for maskinen.
Alle knapper blinker samtidigt.	Fejl i indvendigt vandkredsløb.	Sørg for, at der er vand i tanken og afvent reset af kredsløbet. Kontakt kundeservicecenteret hvis problemet varer ved.



Hvis problemet ikke er løst, eller hvis der er andre typer fejl, bør man kontakte det lokale kundeservicecenter.

Szanowny Kliencie,
Bardzo dziękujemy za zakup ekspresu do kawy Linea Smeg.
Wybierając nasz produkt postawiliście Państwo na rozwiązanie, dzięki któremu walory estetyczne oraz innowacyjne wzornictwo techniczne pozwalają na przekazanie Państwu unikalnego sprzętu, który stanie się wyjątkowym elementem wyposażenia. Urządzenia AGD Smeg zawsze doskonale komponują się z innymi wyrobami tej samej linii, a jednocześnie mogą stanowić ozdobę Waszej kuchni. Mamy nadzieję, że będziecie Państwo mogli w pełni docenić zalety swojego sprzętu AGD. Serdecznie pozdrawiamy.

SMEG S.p.A.

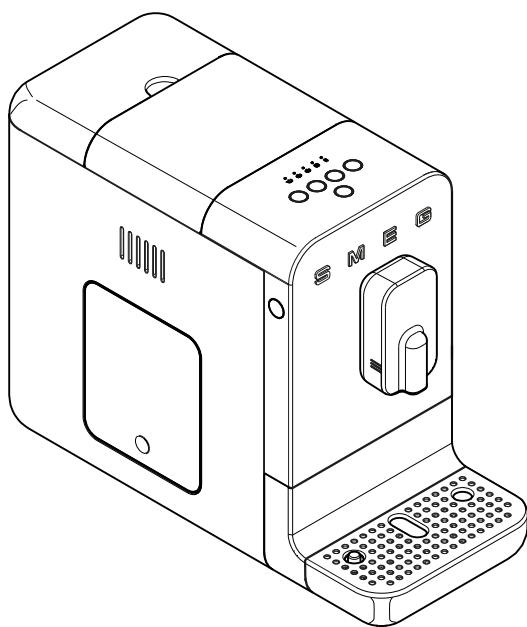

Model BCC01
Automatyczny ekspres do kawy



Ważne informacje dotyczące bezpieczeństwa

BEZPIECZEŃSTWO

Podstawowe uwagi dotyczące bezpieczeństwa.



Starannie przechowywać te instrukcje. W przypadku przekazania urządzenia innym osobom przekazać im również niniejszą instrukcję obsługi.

Niebezpieczeństwo porażenia prądem elektrycznym - ponieważ urządzenie jest zasilane prądem elektrycznym, konieczne jest stosowanie się do poniższych zasad bezpieczeństwa:

- Nie dotykać wtyczki mokrymi rękami.
- Upewnić się, czy używane gniazdko prądowe jest zawsze łatwo dostępne, ponieważ tylko tak można w razie potrzeby wyjąć wtyczkę.
- Jeżeli chce się wyjąć wtyczkę z gniazdka, należy chwycić bezpośrednio za wtyczkę. Nie wyjmować wtyczki z gniazdka prądowego ciągnąc za kabel ani mokrymi rękami.
- W przypadku uszkodzenia urządzenia nie próbować go naprawiać. Wyłączyć urządzenie, wyjąć wtyczkę z gniazdka i zwrócić się do Serwisu technicznego firmy Smeg.
- W przypadku uszkodzenia wtyczki lub kabla zasilającego zlecić ich wymianę wyłącznie Serwisowi technicznemu, aby uniknąć wszelkich zagrożeń.
- Nie zanurzać urządzenia, kabla zasilającego, wtyczki w wodzie ani jakiegokolwiek innej cieczy.
- Uwaga: Niebezpieczeństwo obrażeń! Nieprawidłowe użytkowanie urządzenia może spowodować obrażenia cielesne. Przed czyszczeniem wyjąć wtyczkę z gniazdka.

- Nie pozwalać, żeby kabel elektryczny wisiał na krawędzi stołu lub innej płaszczyzny, ani stykał się z gorącymi powierzchniami.

Niebezpieczeństwo uduszenia z powodu opakowań z tworzywa sztucznego; przechowywać materiał opakowaniowy (woreczki z tworzywa sztucznego, styropian) w miejscu niedostępnym dla dzieci.

- Nie ustawiać urządzenia ani w pobliżu kuchenek elektrycznych lub gazowych, ani w gorącym piecu.
- Nie myć urządzenia w zmywarce do naczyń.

Podłączenie urządzenia

Uwaga! Sprawdzić, czy napięcie i częstotliwość sieci elektrycznej są zgodne z podanymi na tabliczce znamionowej znajdującej się na dnie urządzenia.

Podłączając urządzenie wyłącznie do gniazdka prądowego zainstalowanego zgodnie z zasadami techniki, o obciążalności minimum 10A i wyposażonego w skuteczne uziemienie.

W przypadku niezgodności gniazdka z wtyczką urządzenia zlecić wykwalifikowanemu pracownikowi wymianę gniazdka na inne odpowiedniego typu.

W celu uniknięcia zagrożenia z powodu przypadkowego uzbrojenia zabezpieczenia termicznego urządzenie nie może być zasilane przez zewnętrzne urządzenie przelączające, np. timer, ani podłączane do obwodu, który jest regularnie wyłączany lub włączany przez odbiornik.

- Nie używać adaptera.
- Nie używać przedłużacza.
- Nie wylewać cieczy na wtyczkę ani na podstawę zasilającą.

Nieprzestrzeganie tych ostrzeżeń może spowodować śmierć, pożar lub porażenie prądem elektrycznym.

- Przechowywać urządzenie w miejscu niedostępnym dla dzieci w wieku poniżej 8 lat.
- Dzieci nie mogą się bawić urządzeniem.



- Urządzenie to może być obsługiwane przez osoby (łącznie z dziećmi w wieku co najmniej 8 lat) o ograniczonych zdolnościach fizycznych, sensorycznych lub umysłowych wyłącznie pod kontrolą osób dorosłych lub jeżeli zostały poinstruowane o sposobie bezpiecznego korzystania z urządzenia i zrozumiały zagrożenia związane z jego użytkowaniem.
- Dzieci, które ukończyły co najmniej 8 lat mogą czyścić i konserwować urządzenie wyłącznie pod nadzorem osoby dorosłej.
- Odłączyć urządzenie od gniazdka prądowego przed każdym montażem, demontażem i czyszczeniem.

Niebezpieczeństwo oparzenia

- Przed czyszczeniem poczekać, aż urządzenie ostygnie.
- Ekspres do kawy wytwarza ciepło i produkuje gorącą wodę podczas funkcjonowania. Unikać kontaktu z wrzącą wodą.

Użytkowanie zgodne z przeznaczeniem

- Urządzenie jest przeznaczone do stosowania w pomieszczeniach i na wysokości nad poziomem morza maksymalnie 2000 metrów.
- Urządzenie wykorzystywać wyłącznie do przygotowywania napojów na bazie kawy, począwszy od mielenia ziaren kawy, lub do dostarczania gorącej wody. Inne zastosowania są nieprawidłowe.
- Wlewać wyłącznie wodę do odpowiedniego zbiornika. Stosować czystą i świeżą wodę.
- Stosować wyłącznie oryginalne części zamienne producenta. Stosowanie części zamiennych niezalecanych przez producenta może spowodować pożary, wstrząsy elektryczne lub obrażenia cielesne.

- Urządzenie jest przeznaczone do użytku domowego oraz podobnych zastosowań, jak np.:
 - w kuchniach dla personelu sklepów, biur i innych miejsc pracy;
 - w pensjonatach typu B&B i gospodarstwach agroturystycznych;
 - przez klientów hoteli, moteli i innych struktur turystycznych.
- Inne zastosowanie, jak w restauracjach, barach i kawiarniach jest niewłaściwe.

Ponadto:

- Nie napełniać pojemnika wodą powyżej wskaźnika poziomu maksymalnego.
- Nie używać bez wody w zbiorniku lub bez zbiornika.
- Stosować wyłącznie kawę ziarnistą w celu uzyskania proszku, nie wsypywać kawy zmielonej do zbiornika na ziarna kawy.
- Nie umieszczać urządzenia w zamkniętej szafce (typu do zabudowy).

Uwaga: Przy czyszczeniu powierzchni stykających się z żywnością stosować się do specjalnych wskazówek zamieszczonych w instrukcjach.

Odpowiedzialność producenta

Producent nie ponosi żadnej odpowiedzialności za obrażenia cielesne i szkody materialne spowodowane przez:

- użytkowanie urządzenia niezgodnie z przeznaczeniem;
- nieprzeczytanie instrukcji obsługi;
- naruszenie choćby jednej z części urządzenia;
- stosowanie nieoryginalnych części zamiennych;
- nieprzestrzeganie zasad bezpieczeństwa.



LIKWIDACJA

Urządzenia elektryczne nie mogą być wyrzucane razem z odpadami domowymi. Urządzenia, na



których znajduje się ten symbol  podlegają przepisom Dyrektywy europejskiej 2012/19/UE. Wszystkie urządzenia elektryczne i elektroniczne po zakończeniu eksploatacji muszą być likwidowane oddzielnie od odpadów domowych i przekazywane do odpowiednich ośrodków przewidzianych przez władze. Prawidłowa likwidacja zużytego urządzenia pozwala uniknąć szkód w środowisku i zagrożeń dla zdrowia. Aby uzyskać więcej informacji o likwidacji zużytego urządzenia należy się zwrócić do administracji lokalnej, biura ds. likwidacji lub do sklepu, w którym urządzenie zostało zakupione.

OPIS URZĄDZENIA

(Rys. A)

- 1 Korpus.
- 2 Pokrywa pojemnika na kawę ziarnistą.
- 3 Pojemnik na kawę ziarnistą.
- 4 Pokrywa zbiornika wody.
- 5 Zbiornik wody (1,4 l).
- 6 Pokrętko wyboru grubości mielenia.
- 7 Osłona elementów mielących.
- 8 Kłapka dostępu do zespołu parzenia.
- 9 Przycisk ON/OFF.
- 10 Panel sterowania.
- 11 Dysza wylotowa kawy z regulacją wysokości.
- 12 Pojemnik na fusy.
- 13 Wewnętrzna tacka ociekowa.
- 14 Zewnętrzna tacka ociekowa ze wskaźnikiem poziomu.
- 15 Zespół parzenia.

TABLICZKA IDENTYFIKACYJNA

Tabliczka identyfikacyjna zawiera dane techniczne, numer fabryczny i oznaczenie. Tabliczki identyfikacyjnej nie wolno usuwać.

PRZED PIERWSZYM UŻYCIEM

(Rys. A)

- Ostrożnie rozpakować urządzenie i usunąć wszystkie materiały opakowaniowe.
- Przepłukać letnią wodą komponenty, które można wymontować, takie jak: zbiornik wody (5) pokrywy (2, 4), kłapkę (8) pojemnik na fusy (12), tacki ociekowe (13, 14) i zespół parzenia (15).



Przed użyciem sprawdzić, czy wszystkie elementy są całe i bez pęknięć.

MONTAŻ KOMPONENTÓW

(Rys. B)

- Ustawić urządzenie na płaskiej powierzchni i przymocować tackę ociekową (14).
- Podłączyć przewód zasilania elektrycznego do gniazda znajdującego się z tyłu urządzenia, a drugi koniec do gniazdka prądowego.

OPIS ELEMENTÓW STEROWANIA I ALARMÓW (Rys. A-C-D)



Przycisk ON/OFF (9)

Naciskając przycisk włącza się lub wyłącza zasilanie urządzenia.



Przycisk zmiany programu parzenia (20)

Wyrób jest wyposażony w 8 funkcji, dostępnych za pośrednictwem dwóch menu, **Menu głównego** i **Menu dodatkowego**.

Naciskając ten przycisk można zmienić menu z „**Głównego**” na „**dodatkowe**” i odwrotnie.



Główne	Diody przycisków koloru białego
 16	Ristretto
 17	Espresso
 18	Kawa
 19	Gorąca woda
Dodatkowe	Diody przycisków koloru pomarańczowego
 16	Ristretto Light
 17	Espresso Light
 18	Caffè Lungo
 19	Americano

Alarm pustego zbiornika wody (21)

Odpowiednia dioda miga, kiedy nie ma zbiornika (5), lub kiedy nie ma w nim wody albo jest jej za mało. Włożyć zbiornik lub napełnić go wodą.

Alarm braku kawy (22)

Odpowiednia dioda świeci światłem stałym informując, że poziom ziaren kawy w zbiorniku (3) osiągnął minimum lub nie ma w nim ziaren. Napełnić zbiornik ziarnami kawy.

Alarm pojemnika na fusy (23)

Dioda świeci światłem stałym:
Pojemnik na fusy (12) jest pełny; opróżnić pojemnik.
Dioda miga:
Pojemnik na fusy (12) lub wewnętrzna tacka ociekowa (13) nie zostały włożone lub są nieprawidłowo zamontowane; urządzenie jest zablokowane dopóki komponenty nie zostaną prawidłowo zamontowane.

Alarm zespołu parzenia (24)

Dioda świeci światłem stałym:
Zespół parzenia nie został włożony lub jest włożony nieprawidłowo; urządzenie jest zablokowane dopóki zespół parzenia (15) nie zostanie włożony prawidłowo.

Dioda miga:
Kłapka (8) dostępu do zespołu parzenia jest zamontowana nieprawidłowo; urządzenie jest zablokowane dopóki kłapka (8) nie zostanie zamontowana prawidłowo.

Alarm odwapniania (25)

Dioda świeci światłem stałym:
Oznacza, że usilnie zalecane jest wykonanie cyklu odwapniania.

Dioda miga:
Zablokowane są wszystkie funkcje urządzenia, trzeba obowiązkowo wykonać cykl odwapniania w celu przywrócenia działania.

Pokrętko regulacji grubości mielenia (6) (Rys. D)

Urządzenie jest wyposażone w pokrętko (6), które umożliwia regulację grubości mielenia kawy stosownie do potrzeb:

Obracając pokrętko (6) w kierunku zgodnym z ruchem wskazówek zegara „A” zwiększa się grubość mielenia; obracając pokrętko (6) w kierunku przeciwnym do ruchu wskazówek zegara „B” zmniejsza się grubość mielenia i zmielona kawa jest drobniejsza (Rys. D).

Obracać pokrętko (6) ustawiając wskaźnik (26) na żądanym poziomie mielenia.



Obsługa



Grubość mielenia należy regulować, kiedy młynek działa lub przy pierwszym użyciu, kiedy pojemnik na ziarną jest całkowicie pusty; obracanie pokrętkiem (6) przy zatrzymanym młynku i ziarnach w jego wnętrzu może spowodować uszkodzenie zespołu młynka.

OBSŁUGA (Rys. E-F-G-H)

- Podnieść pokrywę (4) i włączyć zimną wodę do zbiornika (5) uważając, aby nie przekroczyć znacznika poziomu „Max”, następnie założyć pokrywę (4).
- Podnieść pokrywę (2) i wsypać kawę ziarnistą do pojemnika (3).
- Sprawdzić, czy tacka ociekowa (14) jest ustawiona prawidłowo.
- Nacisnąć przycisk (9) , urządzenie rozpoczyna fazę nagrzewania i przyciski kolejno migają.

Po zakończeniu nagrzewania wykonywany jest cykl automatycznego czyszczenia układów wewnętrznych, a po zakończeniu cyklu urządzenie jest gotowe do użycia.



Przy pierwszym użyciu zaleca się zrobić co najmniej jedną kawę w celu całkowitego dostosowania wszystkich układów.



Po 20 minutach nieużywania urządzenie wyłącza się. Jeżeli zrobiono co najmniej jedną kawę, wykonać cykl automatycznego czyszczenia. Nacisnąć przycisk (9) w celu włączenia urządzenia.

Zmiana programu parzenia

W pamięci urządzenia znajdują się dwa menu parzenia: **Główne** i **Dodatkowe**. W celu przejścia z jednego programu do drugiego, należy nacisnąć przycisk (20) .

W menu **Głównym** wszystkie przyciski są podświetlane na biało, w menu **Dodatkowym** wszystkie przyciski są podświetlane na pomarańczowo.

Funkcje specjalne każdego menu opisano w punkcie „**OPIS ELEMENTÓW STEROWANIA I ALARMÓW**”



Po wyłączeniu urządzenia ustawienie menu **Głównego** lub **Dodatkowego** pozostaje w pamięci do następnego uruchomienia.

Nalewanie napoju

- Pozycję dyszy wylotowej (11) można wyregulować odpowiednio do wysokości filiżanki. W przypadku bardzo wysokich filiżanek można wyjąć tackę ociekową (14).
- Ustawić małą lub dużą filiżankę pod dyszą wylotową.
- Nacisnąć przycisk żądanej funkcji. Dla każdej wybranej funkcji przygotowanie kończy się automatycznie. Odnośnie funkcji specjalnych patrz punkt „**OPIS ELEMENTÓW STEROWANIA I ALARMÓW**”.
- Po zakończeniu nalewania wszystkie przyciski świecą się światłem stałym.



Dozowanie można przerwać w dowolnym momencie naciskając ponownie przycisk parzenia.



Pamiętać o ponownym zamontowaniu tacki (14) po zakończeniu każdego parzenia.



Jest rzeczą normalną, że po dłuższym okresie nieużywania urządzenia (przerwy dłuższe niż 20 min) pierwsze kawy nie osiągną prawidłowej temperatury. Wskazówki dla natychmiastowego uzyskania gorącej kawy podano w sekcji „Co zrobić gdy...”

Dostosowanie ilości

Dla każdego typu parzenia można dostosować ilość dozowanej kawy lub wody.

- Ustawić małą lub dużą filiżankę pod dyszą wylotową.
- Naciskać co najmniej 3 sekundy jeden z przycisków odpowiadający napojowi, jaki chce się przygotować. Wybrany przycisk podświetla się migając; urządzenie emituje podwójny sygnał dźwiękowy, aby zasignalizować zmianę programu domyślnego.
- Po osiągnięciu żądanej ilości zatrzymać dozowanie naciskając przycisk ponownie; sygnał dźwiękowy oznacza zapamiętanie ilości.





Indywidualne dostosowanie ilości kawy
Americano: napój przewiduje wydanie kawy espresso, a następnie dolanie gorącej wody. W celu indywidualnego dostosowania proporcji napoju należy postępować jak przy innych napojach i zatrzymać zarówno wydawanie kawy, jak i gorącej wody.



Ewentualne dostosowanie napojów jest zapamiętywane do przygotowania następnych.



W celu przywrócenia oryginalnych ustawień producenta naciskać jednocześnie przyciski (9)  i (20)  przez co najmniej 3 sekundy. Urządzenie emituje sygnał dźwiękowy sygnalizując przywrócenie ustawień fabrycznych.



Wyłączanie urządzenia

- Sprawdzić, czy tacka ociekowa (14) jest ustawiona prawidłowo.
- Jeżeli nie ma wody, urządzenie pozostaje w pozycji płukania dopóki zbiornik nie zostanie napełniony.
- Nacisnąć przycisk (9) , przyciski (16), (17), (18), (19) podświetlają się kolejno migając, a urządzenie, jeżeli wydało co najmniej jedną kawę, wykonuje cykl automatycznego czyszczenia.
Po zakończeniu cyklu automatycznego czyszczenia urządzenie wyłącza się.





USTAWIENIA URZĄDZENIA (Rys. C-G)

Za pomocą menu programowania można ustawić twardość wody i sygnały dźwiękowe.

Włączenie/wyłączenie sygnałów dźwiękowych

Sygnały dźwiękowe można włączać / wyłączać przytrzymując naciśnięte przez trzy sekundy przyciski (17)  i (20) ; przycisk (17)  miga trzy razy wskazując zapamiętanie ustawienia.

Ustawianie twardości wody

W celu przejścia do programowania twardości wody nacisnąć jednocześnie i przytrzymać przez co najmniej 3 sekundy przyciski (16)  i (20) , diody (21) , (22) , (23)  migają.





Obsługa / Czystczenie i konserwacja



- Wybrać twardość wody według poniższej tabeli, naciskając przycisk (16) , dioda wybranej twardości wody świeci się światłem stałym, pozostałe gasną.

Dioda	Twardość
 21	Miękka
 22	Średnia
 23	Twarda



- W celu zapamiętania wybranej twardości nacisnąć jednocześnie i przytrzymać przez co najmniej 3 sekundy przyciski (16)  i (20)  lub nie naciskać żadnego przycisku przez 15 sekund.



W celu przedłużenia działania urządzenia i zachowania aromatu i smaku kawy zaleca się stosować Filtr zmiękczający Smeg (opcja, nie wchodzi w skład wyposażenia). W celu jego zainstalowania i stosowania postępować zgodnie dołączonymi do niego instrukcjami. Po zainstalowaniu ustawić poziom twardości wody 'Miękka' zgodnie z instrukcjami podanymi w poprzednim punkcie.

CZYSZCZENIE I KONSERWACJA (Rys. C-E-G-H-I-L)

Płukanie ręczne

- Upewnić się, czy wybrano program **Główny** z przyciskami (16), (17), (18), (19) podświetlonymi na biało.
- Kiedy urządzenie jest gotowe do parzenia, a tacka ociekowa zamontowana, naciskać jednocześnie przyciski (20)  i (19)  przez co najmniej 3 sekundy: urządzenie wykona płukanie układu kawy (dysza wylotowa

kawy 11).

- Po zakończeniu cyklu mycia wszystkie przyciski świecą się światłem stałym.

Czystczenie korpusu urządzenia

W celu prawidłowej konserwacji powierzchni zewnętrznych należy je regularnie czyścić po każdym użyciu, po ich ostygnięciu. Czyścić miękką szmatką zwilżoną wodą.



Nigdy nie zanurzać korpusu urządzenia (1) w wodzie ani innych cieczach.



Przed rozpoczęciem czyszczenia należy poczekać, aż urządzenie ostygnie.

Czystczenie zewnętrznej tacki ociekowej (14)

Tacka ociekowa (14) jest wyposażona w czerwony pływak (27), który wystaje z kratki, na której ustawia się filiżanki, kiedy ciecz przekracza poziom maksymalny.

- Wyjąć tackę ociekową (14) i kratkę na filiżanki (28), i opróżnić ją.
- Umyć tackę (14) i kratkę (28) bieżącą wodą z dodatkiem obojętnego środka do mycia naczyń.
- Osuszyć komponenty i zamontować je w urządzeniu.

Czystczenie pojemnika na fusy (12) i tacki wewnętrznej (13)



Opróżniać pojemnik na fusy po kawie zawsze, gdy urządzenie jest włączone. Tylko w ten sposób, licznik fusów po kawie zostanie wyzerowany.

- Wyjąć tackę (14).
- Wyjąć pojemnik na fusy (12) z odpowiednią tacką (13) wyciągając go na zewnątrz.
- Usunąć fusy z pojemnika (12).



- Umyć pojemnik (12) i tackę (13) bieżącą wodą z dodatkiem obojętnego środka do mycia naczyń.
- Osuszyć komponenty i zamontować je w urządzeniu.



Zaleca się codziennie czyścić pojemnik na fusy i tackę wewnętrzną.

Czyszczenie zbiornika wody (5)

- Zdjąć pokrywę (4) i za pomocą odpowiedniego uchwytu wyjąć z urządzenia zbiornik (5).
- Umyć zbiornik (5) bieżącą wodą z dodatkiem obojętnego środka do mycia naczyń i zamontować go w urządzeniu.

Czyszczenie zespołu parzenia (15)



Przed wykonaniem takiej czynności czyszczenia, należy ZAWSZE wyciągnąć wtyczkę z gniazdka zasilania.

- Nacisnąć na dole kłapkę (8) w celu jej odblokowania, a następnie wysunąć ją od góry.
- Nacisnąć dwie sprężynki odblokowujące (29) znajdujące się po bokach zespołu zaparzania (15) i wyjąć go z urządzenia (Rys.L).
- Umyć zespół zaparzania (15) bieżącą wodą, osuszyć go i zamontować w urządzeniu sprawdzając, czy jest prawidłowo ustawiony.
- Zamontować kłapkę (8) upewniając się, czy jest w prawidłowej pozycji.



Nie myć zespołu parzenia w zmywarce, ponieważ może go to nieodwracalnie uszkodzić.

Odwapnianie











Ekspres do kawy sygnalizuje konieczność wykonania cyklu odwapniania w oparciu o ustawioną twardość wody (Ustawianie twardości wody, opisano w punkcie „Ustawienia urządzenia”).

Świecenie się diody (25)  światłem stałym

oznacza, że trzeba wykonać cykl odwapniania, aby uniknąć zmiany smaku kawy i uszkodzenia ekspresu. Można jednak wykonać jeszcze określony liczbę cykli parzenia kawy i przygotowania innych napojów.

Kiedy dioda (25)  miga oznacza to, że należy obowiązkowo wykonać cykl odwapniania, żeby można było przygotować następne napoje.

W celu wykonania cyklu odwapniania należy:

- Umieścić pod dyszą wylotową (11) pojemnik o pojemności co najmniej 1,4 l.
- Upewnić się, czy wybrano program **Główny** z przyciskami podświetlonymi na biało.
- Napełnić zbiornik (5), do poziomu „MAX”, roztworem wody i środka do usuwania kamienia w ilości zalecanej przez producenta.
- Gdy urządzenie jest gotowe, równocześnie wcisnąć przyciski (20)  i (18)  na przynajmniej 3 sekundy, przycisk (18)  zacznie migać na pomarańczowo, a kontrolka (25)  podświetli się na stałe na cały okres trwania cyklu odkamieniania, który trwa kilka minut.
- Cykl odwapniania kończy się, kiedy kończy się roztwór w zbiorniku (5), przycisk (18)  i diody (21)  i (25)  świecą światłem stałym.
- W czasie cyklu odwapniania ekspres robi przerwy, aby środek do usuwania kamienia mógł skutecznie zadziałać. Poczekać na zakończenie cyklu
- Włączyć do zbiornika (5), do poziomu „MAX”, czystą wodę w celu wykonania cyklu płukania, następnie nacisnąć przycisk (18)  w celu uruchomienia cyklu płukania, przycisk (18)  miga, a dioda (25)  świeci światłem stałym przez cały czas trwania cyklu mycia.
- Kiedy zbiornik (5) jest pusty, cykl płukania jest zakończony.
- Przyciski podświetlają się na biało.



Czyszczenie i konserwacja







Jeżeli po odwapnianiu dioda (25)  świeci światłem stałym, oznacza to, że konieczne jest ponowne wykonanie cyklu odwapniania, ponieważ użyta ilość roztworu usuwającego kamień była niewystarczająca dla kompletnego wyczyszczenia.



Wszelkie inne prace konserwacyjne muszą być wykonane przez przedstawiciela autoryzowanego serwisu.

Procedura „Opróżnij system”





Procedura 'Opróżnij system' jest zalecana przed dłuższymi okresami braku użytkowania i przed skontaktowaniem się ze specjalistą z działu obsługi technicznej.



- Uruchomić procedurę trzymając naciśnięte jednocześnie przycisk (16)  i przycisk (19)  przez trzy sekundy, przycisk (17)  i przycisk (19)  migają jednocześnie.
- Cała woda znajdująca się w zbiorniku jest odprowadzana przez układ kawy.
- Pompa pracuje nadal, w sposób przerywany, aby opróżnić również wewnętrzne układy wody.
- Po zakończeniu procedury urządzenie się wyłącza.



Procedura opróżniania systemu wymaga kilku minut i cykli on-off. Nie wyłączać urządzenia do zakończenia kompletnej procedury.

Co zrobić gdy.....

Problem	Możliwe przyczyny	Rozwiązanie
Urządzenie nie działa.	Niewłęczona wtyczka.	Właczyć wtyczkę.
	Nie naciśnięty przycisk ON/OFF.	Nacisnąć przycisk w celu włączenia urządzenia.
	Aktywny alarm odwapniania (dioda 25  miga).	Wykonać odwapnianie.
	Alarm pełnego pojemnika na fusy (dioda 23 ).	Opróżnić pojemnik na fusy.
Urządzenie nie działa.	Alarm - zespół parzenia nie został włożony lub jest włożony nieprawidłowo (dioda 24 ).	Sprawdzić, czy zespół parzenia i odpowiednia klapka są prawidłowo zamontowane.
	Alarm - zbiornik pusty lub nie ma zbiornika (dioda 21 ).	Sprawdzić, czy zbiornik jest prawidłowo włożony lub napełnić go wodą.
Urządzenie zatrzymuje się podczas działania.	Alarm braku kawy (dioda 22 ).	Wsypać kawę ziarnistą do odpowiedniego pojemnika.
Kawa wypływa powoli z dyszy wylotowej.	Zbiornik niewłożony lub pusty.	Sprawdzić, czy zbiornik jest prawidłowo włożony lub napełnić go wodą.
	Kawa zbyt drobno zmielona.	Zwiększyć grubość mielenia za pomocą odpowiedniego pokrętkła. Uwaga: regulować młynek tylko wtedy, gdy pracuje, aby nie uszkodzi zespołu młynka.
Kawa wypływa zbyt szybko z dyszy wylotowej.	Dysza wylotowa jest zatkana.	Wyczyścić dyszę wylotową.
	Kawa zbyt grubo zmielona.	Zmniejszyć grubość mielenia za pomocą odpowiedniego pokrętkła.
Kawa nie jest gorąca.	Zużyte elementy mielące.	Skontaktować się z autoryzowanym serwisem.
	Urządzenie nie pracowało przez dłuższy czas.	Do filiżanki przeznaczonej na kawę wypuścić gorącą wodę w celu jej ogrzania.
Kaseta zablokowana.	Nieprawidłowe użytkowanie urządzenia.	Sprawdzić kontrolki lub wyłączyć i włączyć urządzenie.

Problem	Możliwe przyczyny	Rozwiązanie
Urządzenie nie działa.	Niewłączona wtyczka.	Włączyć wtyczkę.
	Nie naciśnięty przycisk ON/OFF.	Nacisnąć przycisk w celu włączenia urządzenia.
	Aktywny alarm odwapniania (dioda 25  miga).	Wykonać odwapnianie.
	Alarm pełnego pojemnika na fusy (dioda 23 ).	Opróżnić pojemnik na fusy.
	Alarm - zespół parzenia nie został włożony lub jest włożony nieprawidłowo (dioda 24 ).	Sprawdzić, czy zespół parzenia i odpowiednia kłapka są prawidłowo zamontowane.
Wszystkie przyciski migają jednocześnie.	Błąd w wewnętrznym układzie wody.	Upewnić się, czy w zbiorniku jest woda i poczekać na zresetowanie układu. Jeżeli problem występuje nadal, skontaktować się z serwisem.



W przypadku nierozwiązania problemu lub wystąpienia innego typu usterek, skontaktować się z serwisem na danym obszarze.

Arvoisa Asiakas,
Kiitämme sinua Smeg-tuotelinjaan kuuluvan kahvinkeitin hankinnan johdosta. Valitsemalla tuotteemme valitset ratkaisun, jossa muotoilu yhdistettynä innovatiiviseen tekniseen suunnitteluun saa aikaan yksilöllisiä esineitä, jotka muuttuvat sisustuselementeiksi.
Smeg-kodinkone sopii aina täydellisesti yhteen muiden valikoimaan kuuluvien tuotteiden kanssa toimien samanaikaisesti design-tuotteena keittiössä.
Toivomme, että voit nauttia täysin siemauksin kodinkoneesi toiminnoista. Sydämellisin terveisin.

SMEG S.p.A.

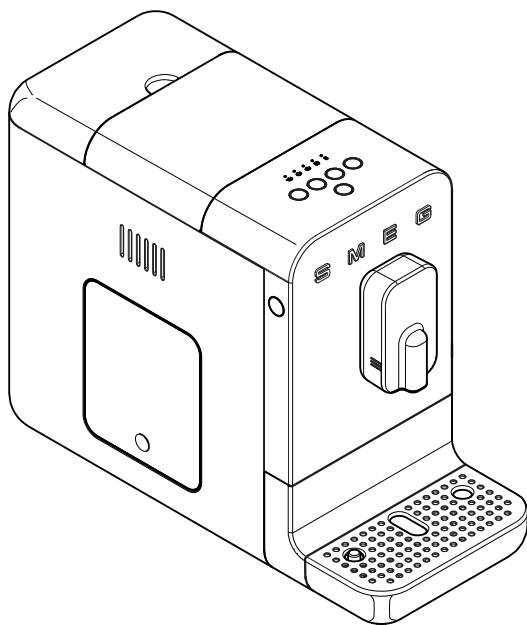

Malli BCC01
Automaattinen kahvinkeitin



Tärkeitä suojatoimenpiteitä

TURVALLISUUS

Tärkeitä turvaohjeita.



Säilytä näitä ohjeita huolellisesti. Anna tämä käyttöopas myös muille henkilöille, mikäli luovutat laitteen heidän käyttöönsä.

Sähköiskun vaara, koska laite toimii sähkövirralla, seuraavassa annettuja turvallisuuteen liittyviä varoituksia on noudatettava:

- Älä koske pistokkeeseen, jos kätesi ovat märät.
- Varmista, että käytettyyn pistorasiaan päästään aina vapaasti, sillä vain tällä tavoin pistoke voidaan irrottaa tarvittaessa.
- Jos pistoke halutaan irrottaa pistorasiasta, tartu kiinni suoraan pistokkeesta. Älä koskaan irrota pistoketta pistorasiasta vetämällä johdosta tai märin käsin.
- Jos laitteessa esiintyy vikoja, älä yritä korjata niitä. Sammuta laite, irrota pistoke pistorasiasta ja käännä teknisen Smeg-huollon puoleen.
- Jos pistokkeessa tai virtajohdossa esiintyy vahinkoja, vaihdata se uuteen teknisessä huoltokeskuksessa siten, että kaikki riskitekijät voitaisiin estää.
- Älä upota laitetta, virtajohtoa tai pistoketta veteen tai muuhun nesteeseen.
- Varoitus: Loukkaantumisen vaara! Laitteen väärinkäyttö voi aiheuttaa loukkaantumisia. Ennen puhdistusta, kytke pistoke irti.
- Älä anna johdon heilua pöydän reunalta tai muulta tasolta äläkä anna sen koskettaa kuumia pintoja.

Muovisista pakkausmateriaaleista johtuvat vaara, säilytä pakkausmateriaalit (muovipussit, polystyreenipehmusteet) lasten ulottumattomissa.

- Älä sijoita laitetta sähkö- tai kaasuliesien päälle tai läheisyyteen äläkä kuumennettuun uuniin.
- Älä pese laitetta asianpesukoneessa.

Laitteen liittäminen

Varoitus! Varmista, että sähköverkon jännite ja taajuus vastaavat laitteen pohjaan kiinnitetyssä arvokilvessä annettuja tietoja.

Liitä laite vain oikein asennettuun pistorasiaan, jonka minimikuormitus on 10A ja joka on varustettu tehokkaalla maadoituksella.

Anna ammattitaitoisen sähköasentajan vaihtaa pistoke uuteen, mikäli pistoke ja pistorasia eivät sovi yhteen.

Välttääksesi lämpökatkaisimen tahattomasta kytketymisestä syntyvää vaaraa, tähän laitteeseen ei saa syöttää virtaa ulkoisen kytkentälaitteen kautta, kuten esimerkiksi ajastin tai liittämällä se piiriin, jotka käynnistetään ja sammutetaan säännöllisesti käyttäjien toimesta.

- Älä käytä sovitinta.
- Älä käytä jatkojohtoa.
- Älä kaada nesteitä virtajohdon tai virta-alustan päälle.

Näiden varoitusten noudattamatta jättäminen voi aiheuttaa kuoleman, tulipalon tai sähköiskun.

- Pidä laite ja siihen kuuluva johto pois alle 8-vuotiaiden lasten ulottuvilta.
- Lapset eivät saa leikkiä laitteella.



- Laitetta saavat käyttää (mukaan lukien vähintään 8-vuotiaat lapset) fyysisesti ja henkisesti rajoittuneet henkilöt vain jos heidän toimintaansa valvoo aikuiset henkilöt tai jos heitä on opastettu laitteen turvalliseen käyttöön ja he ovat ymmärtäneet sen käyttöön liittyvät vaarat.
- Puhdistus- tai huoltotoimenpiteet voidaan suorittaa lasten toimesta, jotka ovat täyttäneet vähintään 8-vuotta yksinomaan aikuisen henkilön valvonnassa.
- Kytke laite irti pistorasiasta ennen asennus-, purku- ja puhdistustoimenpiteitä.

Palovammojen vaara

- Anna laitteen jäähtyä ennen sen puhdistamista.
- Kahvinkaitin kuumenee ja valmistaa kuumaa vettä toiminnan aikana. Vältä kosketusta kiehuvan veden kanssa.

Oikea käyttö

- Käytä laitetta vain sisätiloissa ja korkeintaan 2000 metrin korkeudella.
- Käytä laitetta vain kahvipohjaisten juomien valmistukseen kahvipapujen jauhatuksesta alkaen tai kuuman veden annosteluun. Muut käytöt ovat väärinkäyttöjä.
- Kaada vettä yksinomaan asianmukaiseen säiliöön. Käytä raikasta ja puhdasta vettä.
- Käytä vain valmistajan toimittamia alkuperäisiä lisävarusteita. Muiden kuin valmistajan suosittelemien lisävarusteiden käyttö voi aiheuttaa tulipaloja, sähköiskuja tai henkilövahinkoja.

- Laitte on tarkoitettu kotitalous- tai vastaaviin käyttöihin, kuten:
 - kauppohenkilökunnalle tarkoitettua keittiön alueella, toimistoissa ja muissa työtiloissa
 - aamiaismajoituspaikoissa (B&B)
 - hotelleissa, motelleissa ja vuokrahuoneistoissa asiakkaiden toimesta
- Muut käytöt, kuten ravintolat, baarit ja kahvilat ovat väärinkäyttöjä.

Lisäksi:

- Älä täytä vesisäiliötä yli osoitetun maksimirajan.
- Älä käytä jos säiliössä ei ole vettä tai ilman säiliötä.
- Käytä kahvipapuja kahvijauheen saamiseksi äläkä laita valmiiksi jauhattua kahvia kahvipavuille tarkoitettuun säiliöön.
- Älä laita laitetta suljettuun kaappiin (kalusteasennustyyppi).

Varoitus: Elintarvikkeiden kanssa kosketuksissa olevien pintojen puhdistuksessa on noudatettava ohjeissa annettuja puhdistusta koskevia erityisohjeita.

Valmistajan vastuu

Valmistaja ei ota vastuuta henkilö- tai omaisuusvahingoista, jotka aiheutuvat:

- käyttötarkoitukseen nähden poikkeavasta käytöstä
- käyttöoppaan lukematta jättämisestä
- jonkin laitteen osan muuttamisesta
- ei alkuperäisten varaosien käytöstä
- turvaohjeiden noudattamatta jättämisestä.



HÄVITTÄMINEN

Sähkölaitteita ei saa hävittää yhdessä kotitalousjätteiden kanssa. Laitteet joihin



on kiinnitetty tämä symboli  ovat eurooppalaisen direktiivin 2012/19/EU alaisia. Kaikki käytöstä poistetut sähkö- ja elektroniset laitteet tulee hävittää erikseen kotitalousjätteistä toimittamalla ne valtion järjestämiin kierrätyspisteisiin. Hävittämällä oikein käytöstä poistettu laite vältetään ympäristölle ja käyttäjien terveydelle aiheutuvia vaaroja. Laitteen hävittämiseen kuuluvia tietoja varten käänny kunnantoinimiston, jätteenhuoltotoimiston tai liikkeen puoleen, josta laite hankittiin.

LAITTEEN KUVAUS

(Kuva A)

- 1 Keittimen runko.
- 2 Kahvipapusaäiliön kansi.
- 3 Kahvipapusaäiliö.
- 4 Vesisäiliön kansi.
- 5 Vesisäiliö (1,4 l).
- 6 Jauhatusasteen valintakytkin.
- 7 Myllyjen suoju.
- 8 Sisäänkäyntiluukku uutinyksikköön.
- 9 ON/OFF-painike.
- 10 Ohjauspaneeli.
- 11 Korkeussuunnassa säädettävä kahvisuutin.
- 12 Kahvin sakkasäiliö.
- 13 Sisäinen tippa-alusta.
- 14 Ulkoinen tippa-alusta tason osoittimella.
- 15 Uutinyksikkö.

TYYPPIKILPI

Laitteen tyyppikilpi sisältää tekniset tiedot, sarjanumeron ja merkinnän. Tyyppikilpeä ei saa koskaan irrottaa.

ENNEN ENSIMMÄISTÄ KÄYTTÖÄ

(Kuva A)

- Pura laite huolella pois pakkauksesta ja poista kaikki pakkausmateriaalit.
- Huuhtelee haalealla vedellä purettavat osat, kuten: vesisäiliö (5) kannet (2,4), luukku (8) sakkasäiliö (12) tippa-alusta (13,14) uutinyksikkö (15).



Ennen käyttöä tarkista, että kaikki osat ovat ehjiä eikä niissä esiinny halkeamia.

OSIEN ASENTAMINEN

(Kuva B)

- Asemi laite tasaiselle pinnalle ja kiinnitä tippa-alusta (14).
- Kytke virtajohto laitteen takana olevaan virtaliittimeen ja toinen pää pistorasiaan.

OHJAUSTEN JA HÄLYTYSTEN KUVAUS (Kuva A-C-D)



ON/OFF-näppäin (9)

Näppäintä painamalla virta kytketään päälle laitteeseen tai siitä pois.





Annosteluohjelman vaihtonäppäin (20)

Tuotteeseen kuuluu 8 toimintoa, joihin päästään kahden valikon kautta: **ensisijainen** ja **toissijainen valikko**.





Tätä näppäintä painamalla on mahdollista vaihtaa annosteluvalikko **”Ensisijaisesta”** **”Toissijaiseen”** ja päinvastoin.



Ensisijainen valikko Näppäinten valkoiset led-valot

 16	Pieni kahvi
 17	Espressokahvi
 18	Kahvi
 19	Kuuma vesi

Toissijainen valikko Näppäinten oranssit led-valot

 16	Pieni light kahvi
 17	Light espressokahvi
 18	Pitkä kahvi
 19	Amerikkalainen kahvi

Hälytys vesisäiliö tyhjä (21)

Vastaava led-valo syttyy vilkkumaan kun säiliö (5) puuttuu tai kun sen sisällä oleva vesi puuttuu tai taso ei ole riittävä. Aseta säiliö paikoilleen tai täytä se vedellä.

Hälytys kahvi puuttuu (22)

Vastaava led-valo syttyy palamaan kiinteänä osoittaen, että säiliössä (3) olevat kahvipavut ovat saavuttaneet minimitason tai että ne puuttuvat. Täytä säiliö kahvipavuilla.

Hälytys sakkasäiliö (23)

Led-valo palaa kiinteänä:
Sakkasäiliö on täysi (12); tyhjennä säiliö.
Led-valo vilkkuu:
Sakkasäiliö (12) tai sisäinen tippa-alusta (13) puuttuu tai sitä ei ole asennettu oikein; keitin on lukittu, kunnes osat asennetaan oikein takaisin.

Hälytys uutin (24)

Led-valo palaa kiinteänä:
Uutinyksikkö puuttuu tai sitä ei ole asennettu oikein; keitin on lukittu, kunnes uutinyksikkö asennetaan oikein takaisin (15).
Led-valo vilkkuu:
Uutinyksikön sisäänkäyntiluukku (8) ei ole asennettu oikein; keitin on lukittu, kunnes luukku asennetaan takaisin oikein (8).

Hälytys kalkinpoisto (25)

Led-valo palaa kiinteänä:
Osoittaa, että kalkinpoistojakson suorittamista suositellaan.
Led-valo vilkkuu:
Kaikki keittimen toiminnot on estetty, kalkinpoistojakson suorittaminen on pakollista koneen toiminnan palauttamiseksi ennalleen.

Jauhatuksen säätönuppi (6) (Kuva D)

Laite on varustettu nupilla (6), jonka avulla voidaan säätää oman käytön kannalta sopiva jauhatustaso:
Käntämällä nuppia (6) myötäpäivään "A" jauhatuskarkeus lisääntyy; käntämällä nuppia (6) vastapäivään "B" jauhatuskarkeus vähenee ja kahvijauhe on hienompaa (Kuva D).
Käännä nuppia (6) asettaaksesi osoittimen (26) haluamasi jauhatusasteen kohdalle.



Jauhatuskarkeus on säädettävä kun mylly on käytössä tai ensimmäisen käytön yhteydessä kun papusäiliö on täysin tyhjä; nupin (6) kääntäminen kun mylly on paikoillaan ja pavut sen sisällä voi vahingoittaa jauhatusyksikköä.



Käyttö

KÄYTTÖ (Kuva E-F-G-H)

- Nosta kantta (4) ja kaada kylmää vettä säiliöön (5) huolehtimalla siitä, ettei osoitettua 'Max'-tasoa ylitetä, jonka jälkeen laita kansi takaisin (4).
- Nosta kantta (2) ja aseta kahvipavut säiliöön (3).
- Tarkista, että tippa-alusta (14) on asemoitu oikein paikoilleen.
- Paina näppäintä (9) , keitin aloittaa lämmitysvaiheen ja näppäimet syttyvät vilkkumaan sarjassa. Lämmityksen lopussa suoritetaan sisäpiirin automaattinen puhdistus, ja kun jakso on päättynyt, keitin on valmis käyttöön.



Ensimmäisen käytön yhteydessä on annosteltava vähintään yksi kahvi kaikkien piirien sisäanajon suorittamiseksi.



Jos keitintä ei käytetä 20 minuuttia, se sammuu. Jos vähintään yksi kahvi on valmistettu, se suorittaa automaattisen puhdistusjakson. Paina näppäintä (9) keittimen käynnistämiseksi.

Annosteluohjelman vaihto

Keittimen muistissa on kaksi annosteluvalikkoa: **Ensisijainen** ja **Toissijainen**. Siirtyäksesi ohjelmasta toiseen, paina näppäintä (20)



Ensisijaisessa valikossa kaikki painikkeet palavat valkoisena, **Toissijaisessa** valikossa kaikki näppäimet palavat oranssina.

Jokaiseen valikkoon kuuluvia erityistoimintoja varten, viittaa kappaleeseen "**OHJAUSTEN JA HÄLYTYSTEN KUVAUS**"



Sammuttamalla keittimen **Ensisijaisen** tai **Toissijaisen** annosteluvalikon asetus jää muistiin seuraavaa uudelleenikäynnistä varten.

Juoman annostelu

- Suuttimen (11) asentoa on mahdollista säätää käytetyn kupin mukaan. Erittäin korkeita kuppeja varten tippa-alusta (14) voidaan ottaa pois.
- Aseta kuppi tai suuri kuppi suuttimen alle.
- Paina haluamaasi toimintoa vastaavaa näppäintä. Jokaista valittua toimintoa kohti valmistus päättyy automaattisesti. Erityistoimintoja varten, viittaa kappaleeseen "**OHJAUSTEN JA HÄLYTYSTEN KUVAUS**".
- Annostelun lopussa kaikki näppäimet syttyvät palamaan kiinteänä.



Annostelu voidaan keskeyttää milloin tahansa painamalla annostelunäppäintä uudelleen.



Muista asentaa alusta (14) takaisin minkä tahansa annostelun lopussa.



Jos keitin on pois käytöstä pitkään (yli 20 min. kestävät tauot) on täysin normaalia, että ensimmäisten kahvien annostelulämpötila ei ole oikea. Neuvot kuuman kahvin välitöntä annostelua varten löytyvät osasta "Mitä tehdä jos.."

Määrän yksilöllistäminen

Jokaisessa annostustyyppissä voidaan yksilöllistää annosteltu kahvi- tai vesimäärä.

- Aseta kuppi tai suuri kuppi suuttimen alle.
- Paina vähintään 3 sekunnin ajan yhtä annosteltavaa juomaa koskevaa näppäintä. Valittu näppäin syttyy vilkkumaan; keittimestä



kuuluu kaksoisäänimerkki, joka ilmoittaa esiasetettua ohjelmaa koskevasta muutoksesta.

- Kun haluttu määrä saavutetaan, pysäytä annostelu painamalla näppäintä uudelleen; äänimerkki osoittaa määrän tallennuksesta.





Amerikkalaisen kahvin annostelumäärän yksilöllistäminen: juoman valmistukseen kuuluu espressokahvin annostelu kuuman veden annostelun jälkeen. Tämä juoman yksilöllistämiseksi on toimittava muiden juomien valmistuksen tapaan ja pysäyttää sekä kahvin annostelu että sen jälkeen kuuman veden annostelu.



Juomien mahdollinen yksilöllistäminen jää muistiin tulevia annosteluja varten.



Valmistajan alkuperäisten asetusten palauttamiseksi, paina näppäimiä (9)  ja (20)  samanaikaisesti vähintään 3 sekunnin ajan. Keittimestä kuuluu yksittäinen äänimerkki, joka osoittaa tehdasasetusten palauttamisesta.



Koneen sammutus

- Tarkista, että tippa-alusta (14) on asetettu oikein.
- Jos paikalla ei ole vettä, keitin jää huuhteluasentoon, kunnes säiliö täytetään.
- Paina näppäintä (9) , näppäimet (16), (17), (18), (19) syttyvät vilkkumaan sarjassa ja keitin, jos se on annostellut vähintään yhden kahvikupillisen, suorittaa automaattisen puhdistusjakson. Kun automaattinen puhdistusjakso on päättynyt, keitin sammuu.





KONEEN ASETUKSET (Kuva C-G)

Ohjelmointivalikon kautta on mahdollista asettaa veden kovuus ja äänimerkit.



Äänimerkkien aktivointi/deaktivointi



Äänimerkit voidaan deaktivoida/aktivoida pitämällä näppäimiä (17)  ja (20)  painettuna kolmen sekunnin ajan; näppäin (17)  vilkkuu kolme kertaa merkiksi asetuksen tallentamisesta.

Veden kovuuden asetus

Veden kovuuden ohjelmointiin pääsemiseksi, paina samanaikaisesti vähintään 3 sekunnin ajan näppäimiä (16)  ja (20) , led-valot (21) , (22) , (23)  syttyvät vilkkumaan.

- Valitse veden kovuus viittaamalla alla olevaan taulukkoon, painamalla näppäintä (16) , valittua kovuutta koskeva ledvalo syttyy palamaan kiinteänä, muut valot sammuvat.

Led-valo	Kovuus
 21	Pehmeä
 22	Keskimääräinen
 23	Kova

- Kovuuden tallentamiseksi paina samanaikaisesti vähintään 3 sekunnin ajan näppäimiä (16)  ja (20)  tai älä paina mitään näppäintä 15 sekunnin aikana.





Käyttö / Puhdistus ja huolto



Keittimen toiminnan jatkamiseksi ja kahviaromin ja maun säilyttämiseksi o suositeltavaa käyttää Smeg-pehmennyssuodatinta (lisävaruste, ei kuulu toimitukseen). Asennusta ja toimintaa varten noudata lisävarusteen mukana tulevia ohjeita. Kun se on asennettu, aseta veden kovuus kohtaan "Pehmeä" noudattamalla edellisessä kappaleessa annettuja ohjeita.

PUHDISTUS JA HUOLTO (Kuva C-E-G-H-I-L)

Manuaalinen huuhtelu

- Varmista, että on valittu **Esisijainen** ohjelma näppäimillä (16), (17), (18), (19) jotka palaa valkoisena.
- Kone valmiina annostelevaan ja tippa-alusta asennettuna, paina samanaikaisesti näppäimiä (20)  ja (19)  vähintään 3 sekunnin ajan: keitin suorittaa kahvipiirin (kahvisuutin 11).
- Pesujakson lopussa näppäimet syttyvät palamaan kiinteänä.

Keittimen rungon puhdistus

Ulkopintojen hyvän kunnon säilyttämiseksi ne tulee puhdistaa säännöllisesti jokaisen käyttökerran jälkeen. Pintojen tulee antaa jäähtyä ennen niiden puhdistamista. Puhdista pehmeällä ja veteen kostutetulla liinalla.



Älä koskaan upota koneen runkoa (1) veteen tai muihin nesteisiin.



Anna laitteen jäähtyä ennen kuin puhdistustoimenpiteisiin ryhdytään.

Ulkoisen tippa-alustan puhdistus (14)

Tippa-alustaan (14) kuuluu punainen kelluke (27), joka työntyy kuppiritilästä kun nesteen maksimimäärä ylittyy.

- Ota alusta (14) ja kuppiritilä (28) pois ja tyhjennä se.
- Puhdista alusta (14) ja ritilä (28) juoksevilla vedellä neutraalia astianpesuainetta käyttämällä.
- Kuivaa osat ja asenna ne takaisin keittimeen.

Sakkasäiliön (12) ja sisäisen alustan (13) puhdistus



Tyhjennä sakkasäiliö aina kun laite on päällä. Vain tällä tavoin kahvisakkojen laskuri nollataan.

- Ota alusta pois (14).
- Ota sakkasäiliö (12) vastaavan alustan (13) kanssa pois vetämällä sitä ulospäin.
- Tyhjennä kahvisakat säiliöstä (12).
- Puhdista säiliö (12) ja alusta (13) juoksevilla vedellä neutraalia astianpesuainetta käyttämällä.
- Kuivaa osat ja asenna ne takaisin keittimeen.



Sakkasäiliön ja sisäisen alustan päivittäistä puhdistamista suositellaan.

Vesisäiliö, puhdistus (5)

- Irrota kansi (4) ja ota säiliö (5) pois keittimestä tarkoituksenmukaista kahvaa käyttämällä.
- Puhdista säiliö (5) juoksevilla vedellä ja neutraalilla astianpesuaineella ja asenna se takaisin keittimeen.



Uutinyksikön puhdistus (15)



Ennen tämän puhdistustoimenpiteen suorittamista, irrota pistoke AINA pistorasiasta.

- Paina luukun (8) alaosaa, kunnes se avautuu ja vedä se pois yläosasta.
- Paina kahta uuttimen (15) sivuille asetettua avausjousta (29) ja ota se pois keittimestä (Kuva L).
- Pese uutinyksikkö (15) juoksevilla vedellä, kuivaa se ja asenna takaisin keittimeen varmistamalla, että se on asemoitu oikein.
- Asenna huoltoluukku (8) takaisin ja varmista, että se on asemoitu oikein.



Älä pese uutinyksikköä astianpesukoneessa välttääksesi sen vahingoittumista korjaukelvottomaksi.

Kalkinpoisto











Kahvinkeitin ilmoittaa kalkinpoistojakson suorittamistarpeesta asetetun veden kovuuden perusteella (Veden kovuuden asettamista varten, ks. kappale "Keittimen asetukset").

Jos led-valo (25)  syttyy palamaan kiinteänä se merkitsee, että kalkinpoistojakson suorittaminen on tarpeen, jotta kahvin maku ei muuttuisi eikä keitin vahingoittuisi. Kahvin ja juomien annostelua voidaan kuitenkin jatkaa rajoitetun jaksojen määrän verran.

Jos led-valo (25)  vilkkuu, se merkitsee, että kalkinpoistojakso on suoritettava muiden juomien annostelua varten.

Kalkinpoistojakson suorittamiseksi, toimi seuraavalla tavalla:

- Aseta tilavuudeltaan vähintään 1,4 l astiasuuttimen (11) alle.
- Varmista, että on valittu **Ensisijainen** ohjelma valkoisena palavilla näppäimillä.

- Täytä säiliö (5) "MAX"-tasoon asti vesi- ja kalkinpoistoaineesta valmistetulla liuoksella valmistajan antamia annoksia noudattamalla.
- Kun keitin on valmis annostelua varten, paina samanaikaisesti näppäimiä (20)  ja (18)  vähintään 3 sekuntia, näppäin (18)  vilkkuu oranssina ja led-valo (25)  palaa kiinteänä koko kalkinpoistojakson ajan, joka kestää muutaman minuutin.
- Kalkinpoistojakso päättyy kun säiliössä (5) oleva liuos on loppunut, näppäin (18)  ja led-valot (21)  ja (25)  sytyvät palamaan kiinteänä.
- Kalkinpoistojakson aikana, keitin pysähtyy muutaman kerran jotta kalkinpoistoaine voisi vaikuttaa tehokkaasti. Odota jakson päättymistä
- Kaada säiliöön (5) puhdasta vettä tasoon "MAX" asti, suorittaaksesi huuhtelujakson jonka jälkeen paina näppäintä (18)  huuhtelujakson käynnistämiseksi, näppäin (18)  vilkkuu ja led-valo (25)  syttyy palamaan kiinteänä koko pesujakson ajaksi.
- Kun säiliö (5) on tyhjä, huuhtelujakso on päättynyt.
- Näppäimet sytyvät palamaan valkoisena.



Jos kalkinpoiston lopussa led-valo (25)  jää palamaan kiinteänä, se merkitsee, että uusi kalkinpoistojakso on suoritettava, sillä käytetty kalkinpoistoneste ei ollut riittävä täydellistä puhdistusta varten.







Mikä tahansa muu huoltotoimenpide tulee suorittaa valtuutetun huoltopalvelun edustajan toimesta.



Puhdistus ja huolto

Menetelmä ”Järjestelmän tyhjennys”





Menetelmää ”Järjestelmän tyhjennys” suositellaan ennen pitkiä käytöstä poissaolevia jaksoja ja ennen kuin huollosta vastaavan vastuuhenkilön puoleen käännetään.



- Aktivoi menettely pitämällä painettuna samanaikaisesti näppäintä (16)  ja näppäintä (19)  kolmen sekunnin ajan, näppäin (17)  ja näppäin (19)  vilkkuvat samanaikaisesti.
- Säiliössä oleva vesi tyhjennetään kokonaan kahvipiirin kautta.
- Pumppu jatkaa toimintaa myös jaksottaisesti myös sisäisten vesipiirien tyhjentämiseksi.
- Menettelyn lopussa keitin sammuu.



Järjestelmän tyhjennysmenetelmä vaatii useita minutteja ja jaksoja on-off. Älä sammuta keitintä, kunnes menettely on suoritettu loppuun.

Mitä tehdä, jos...

Ongelma	Mahdolliset syyt	Ratkaisu
Laite ei toimi.	Pistoketta ei ole asetettu pistorasiaan.	Aseta pistoke pistorasiaan.
	ON/OFF-näppäintä ei ole painettu.	Paina näppäintä laitteen käynnistämiseksi.
	Hälytys kalkinpoisto kytketty (led-valo 25  vilkkuu).	Suorita kalkinpoisto.
	Hälytys sakkasäiliö täynnä (led-valo 23 ).	Tyhjennä sakkasäiliö.
Laite ei toimi.	Hälytys uutin puuttuu tai sitä ei ole asennettu oikein (led-valo 24 ).	Tarkista, että uutin ja vastaava luukku on asennettu oikein.
	Hälytys säiliö tyhjä tai puuttuu (led-valo 21 ).	Varmista, että säiliö on asetettu oikein tai täytetty vedellä.
Laite pysähtyy annostelun aikana.	Hälytys kahvi puuttuu (led-valo 22 ).	Kaada kahvipavut vastaavaan säiliöön.
	Säiliötä ei ole asetettu tai se on tyhjä.	Varmista, että säiliö on asetettu oikein tai täytetty vedellä.
Kahvia valuu hitaasti suuttimesta.	Kahvi on jauhettu liian hienoksi.	Lisää kahvin raekokoa vastaavan nupin kautta. Varoitus: säädä jauhatusta vain kun mylly on käytössä mylly-yksikön vahingoittumisen estämiseksi.
	Annostelu-uutin tukossa.	Puhdista annostelu-uutin.
Kahvia valuu liian nopeasti suuttimesta.	Kahvi on jauhettu liian karkeaksi.	Vähennä kahvin raekokoa vastaavan nupin kautta.
	Kuluneet myllyt.	Ota yhteys valtuutettuun huoltopalveluun.
Kahvi ei ole kuumaa.	Keitin on ollut pitkään pois käytöstä.	Käyttämällä samaa kahvinvalmistuksessa käytettyä kuppia, annostelee kuumaa vettä siten, että kuppi lämpenee.
Laatikko lukittu.	Laitteen väärinkäyttö.	Tarkista merkkivalot tai sammuta keitin ja laita se uudelleen päälle.

Ongelma	Mahdolliset syyt	Ratkaisu
Laite ei toimi.	Pistoketta ei ole asetettu pistorasiaan.	Aseta pistoke pistorasiaan.
	ON/OFF-näppäintä ei ole painettu.	Paina näppäintä laitteen käynnistämiseksi.
	Hälytys kalkinpoisto kytketty (led-valo 25  vilkkuu).	Suorita kalkinpoisto.
	Hälytys sakkasäiliö täynnä (led-valo 23 ).	Tyhjennä sakkasäiliö.
Kaikki painikkeet vilkkuvat samanaikaisesti.	Hälytys uutin puuttuu tai sitä ei ole asennettu oikein (led-valo 24 ).	Tarkista, että uutin ja vastaava luukku on asennettu oikein.
	Vesipiirin sisäinen virhe.	Varmista, että vettä on säiliössä ja odota piirin nollausta. Jos ongelma jatkuu, ota yhteyttä huoltokeskukseen.



Jos ongelma ei ole ratkennut tai jos kyseessä on muunlainen vika, ota yhteys alueella toimivaan huoltokeskukseen.

Kjære kunde,
Vi takker deg for å ha kjøpt en kaffemaskin fra Linea Smeg.
Ved å velge vårt produkt, har du gått for en løsning hvis estetisk forskning og innovativ teknisk design tilbyr unike gjenstander som egner seg godt også som pyntegjenstand.
Et husholdningsapparat fra Smeg passer alltid godt sammen med andre produkter i serien og kan, på samme tid, være en designgjenstand til kjøkkenet.
Vi sender deg våre hilsener og håper at du vil sette pris på funksjonaliteten til apparatet ditt.

SMEG S.p.A.

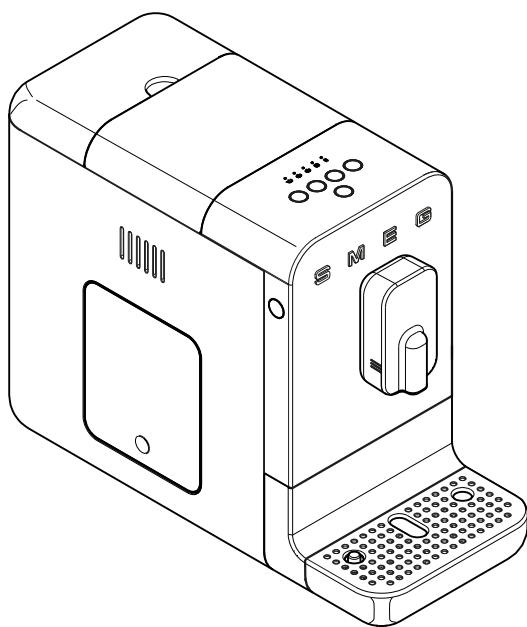

Modell BCC02
Automatisk kaffemaskin



Viktige sikkerhetsregler

SIKKERHET

Grunnleggende sikkerhetsvarsler.



Ta godt vare på disse instruksjonene. Dersom apparatet overleveres til andre personer, må du også levere disse instruksjonene sammen med maskinen.

Støffare, fordi apparatet er strømdrevet, er det nødvendig å overholde følgende sikkerhetsregler:

- Ikke berør støpselet med våte hender.
- Forsikre deg om at strømkontakten alltid er fritt tilgjengelig, fordi dette er den eneste måten å fjerne støpselet om nødvendig.
- Hvis du vil fjerne støpselet fra kontakten, ta direkte tak i støpselet. Ikke fjern støpselet fra stikkkontakten ved å trekke i kablen eller med våte hender.
- I tilfelle feil på utstyret, ikke forsøk å reparere det. Slå av apparatet, ta støpselet ut av kontakten og ta kontakt med Smeg teknisk assistanse.
- I tilfelle skade på pluggen eller strømkablen, må de kun skiftes ut av teknisk assistanse for å forhindre risiko.
- Ikke senk apparatet, strømledningen eller støpselet i vann eller annen væske.
- Advarsel: Fare for skader! Uegnet bruk av apparatet kan forårsake skader. Ta ut støpselet før rengjøring.
- Ikke heng strømledningen fra kanten av bordet eller annen overflate, og la den ikke komme i kontakt med varme overflater.

Kvelningsfare på grunn av plastemballasje, hold emballasjematerialet (plastposer, ekspandert polystyren) utilgjengelig for barn.

- Ikke plasser apparatet på eller i nærheten av en elektrisk eller gasskomfyr, eller i en oppvarmet ovn.
- Ikke vask apparatet i oppvaskmaskin.

Tilkobling av apparatet

Advarsel! Forsikre deg om at spenningen og frekvensen ved strømmettet tilsvarer det som er angitt på typeskiltet på undersiden av apparatet. Koble kun apparatet til en stikkontakt som er installert på en arbeidsmessig måte med et minimumsomsfang på 10A og utstyrt med effektiv jording.

I tilfelle uforenlighet mellom stikkkontakten og støpselet på apparatet, må du få kvalifisert personale til å skifte ut kontakten med en passende kontakt.

For å unngå fare på grunn av en ufrivillig tilbakestilling av termisk effektbryter, må dette apparatet ikke drives av en ekstern koblingsenhet, for eksempel en timer, eller kobles til en krets som regelmessig slås av og på av brukeren.

- Ikke bruk adapter.
- Ikke bruk skjøteledning.
- Ikke søl væske på strømpluggen og på strømbunnen.

Unnlattelse av å overholde disse advarslene kan føre til død, brann eller elektrisk støt.

- Hold apparatet utilgjengelig for barn under 8 år.
- Barn må ikke leke med apparatet.



- Bruk av dette apparatet er tillatt for personer (inkludert barn på minst 8 år) med reduserte fysiske, sensoriske eller mentale evner kun hvis de er under kontroll av voksne, eller har fått instruksjoner om sikker bruk av apparatet og har forstått det farer forbundet med bruken.
- Rengjørings- eller vedlikeholdsarbeid kan utføres av barn som er minst 8 år gamle, utelukkende under tilsyn av en voksen.
- Koble apparatet fra stikkkontakten før all montering, demontering og rengjøring.

Fare for brannskader

- La apparatet avkjøles før rengjøring.
- Kaffemaskinen genererer varme og produserer varmt vann når den er i funksjon. Unngå kontakt med kokende vann.

Egnet bruk

- Bruk enheten kun innendørs og i maksimalt 2000 meters høyde.
- Bruk enheten kun til å tilberede kaffebaserte drinker fra sliping av kaffebønner eller til å dispensere varmt vann. Annen bruk er ikke egnet.
- Hell kun vann i tanken. Bruk rent og friskt vann.
- Bruk bare originale reservedeler fra produsenten. Bruk av reservedeler som ikke er anbefalt av produsenten, kan forårsake brann, elektrisk støt eller personskader.

- Apparatet er laget for å brukes i hjemmemiljø og lignende, slik som:
 - På kjøkken som brukes av personalet i butikker, kontorer eller andre arbeidsmiljøer
 - på bed and breakfast og gårdsturisme
 - av gjester ved hoteller, moteller og lignende.
- Annen bruk, som på restauranter, barer og kafeer, er upassende.

I tillegg:

- Ikke fyll vannbeholderen utover den angitte maksimumsgrensen.
- Ikke bruk uten vann i tanken eller uten tanken.
- Bruk bare kaffebønner for å få pulveret, ikke legg allerede malt kaffe i kaffebønnebeholderen.
- Ikke sett inn apparatet i et lukket skap (innebygd type).

Advarsel: For rengjøring av overflater som kommer i kontakt med mat, følg de spesielle rengjøringsinstruksjonene i instruksjonene.

Produsentens ansvar

Produsenten fraskriver seg alt ansvar for skade på mennesker og ting forårsaket av:

- bruk av apparatet til annet enn det som er ment for;
- manglende lesing av bruksanvisningen;
- tukling selv kun med en enkelt del av apparatet;
- bruk av uoriginale reservedeler;
- manglende overholdelse av sikkerhetsadvarslene.



AVHENDING

Elektriske apparater må ikke kastes sammen med husholdningsavfall. Apparatene som har



dette symbolet  er underlagt EU-direktivet 2012/19/EF. Alle kasserte elektriske og elektroniske apparater må kastes separat fra husholdningsavfall ved å overføre dem til statsgodkjente miljøstasjoner. Ved å avhende det nedlagte apparatet på riktig måte, vil du unngå skade på miljøet og fare for folks helse. For ytterligere informasjon om avhending av det nedlagte apparatet, ta kontakt med den kommunale administrasjonen, miljøstasjon eller butikken der apparatet ble kjøpt.

APPARATBESKRIVELSE

(Fig. A)

- 1 Maskinkropp.
- 2 Beholderlokk for kaffebønne.
- 3 Kaffebønnebeholder.
- 4 Vanntank lokk.
- 5 Vanntank (1,4 l).
- 6 Valgknot for kvernegrad.
- 7 Maskingrad.
- 8 Tilgangsdør for bryggegruppe.
- 9 PÅ/AV knapp.
- 10 Kommandopanel.
- 11 Kaffedispenser som er justerbar i høyden.
- 12 Kaffegrutbeholder.
- 13 Innvendig dryppbakke.
- 14 Utvendig dryppbakke med nivåindikator.
- 15 Bryggegruppe.
- 30 Dampstav.

TYPESKILT

Typeskilt viser tekniske opplysninger, serienummer og merking. Typeskiltet må aldri fjernes.

FØR FØRSTE GANGS BRUK

(Fig. A)

- Pakk forsiktig ut apparatet og fjern alt emballasjematerialet.
- Skyll de avtakbare komponentene med lunkent vann, for eksempel: vanntank (5) lokk (2,4), dør (8) grutbakke (12) dryppbakke (13,14) og bryggegruppe (15).



Før bruk, sjekk at alle komponentene er intakte og ikke har sprekker.

MONTERING AV KOMPONENTER

(Fig. B)

- Plasser maskinen på et flatt underlag og fest dryppbrettet (14).
- Koble strømkabelen til kontakten på baksiden av maskinen og den andre enden til en stikkontakt.

BESKRIVELSE AV

KOMMANDOER OG ALARMER

(Fig. A-C-D)



PÅ/AV tast (9)

Ved å trykke på tasten slås maskinen av eller på.



Programbyttetast (20)

Produktet har 8 funksjoner som er tilgjengelige via to menyer, **Primærmeny** og **Sekundærmeny**.

Ved å trykke på denne tasten er det mulig å endre dispenseringsmenyen fra **"Primær"** til



”Sekundær” og omvendt.

Primær	Hvitfargede LED-taster
 16	Caffè Ristretto
 17	Caffè Espresso
 18	Kaffe
 19	Varmt vann
Sekundær	Oransjefargede LED-taster
 16	Caffè Ristretto Light
 17	Caffè Espresso Light
 18	Caffè Lungo
 19	Americano

Alarm tom vanntank (21)

Denne LED-en blinker når tanken (5) er borte, eller når vannet inne i tanken mangler eller på et utilstrekkelig nivå. Sett inn tanken eller fyll dem med vann.

Alarm kaffe mangler (22)

Denne LED-en lyser konstant og indikerer at kaffebønnene i beholderen (3) har nådd minimumsnivået eller ikke finnes. Fyll beholderen med kaffebønner.

Alarm kaffegrutbeholder (23)

Fast lysende LED:

Kaffegrut beholderen er full (12); tøm beholderen.

Blinkende LED:

Kaffegrut beholderen (12) eller den innvendige dryppbakken (13) mangler eller er ikke riktig

montert; maskinen er låst helt til komponentene monteres på riktig måte.

Alarm bryggegruppe (24)

Fast lysende LED:

Bryggegruppe mangler eller er ikke riktig satt inn; maskinen er låst helt til riktig montering av bryggegruppen (15) på nytt.

Blinkende LED:

Døren (8) med tilgang til bryggegruppen er ikke riktig montert; maskinen er låst helt til riktig montering av døren (8).

Alarm avkalking (25)

Fast lysende LED:

Indikerer at en avkalkingscyklus er sterkt anbefalt.

Blinkende LED:

Maskinen er låst i alle funksjoner, det er obligatorisk å gjennomføre en avkalkingscyklus for å gjenopprette maskinens drift.

Knott for regulering av kverning (6) (Fig. D)

Apparatet er utstyrt med en knott (6) som lar deg justere kaffekornetheten som passer til dine bruksområder:

Når du dreier tasten (6) med klokken "A", øker du kornetheten. Hvis du dreier tasten (6) mot klokken "B", reduseres malingen av kornet og den malte kaffen blir finere (Fig.D).

Roter knotten (6) og gjør slik at indikatoren (26) samsvarer med ønsket kverningsgrad.



Justeringen av kverningsgraden må utføres når kvernen er i drift eller ved første bruk når bønnebeholderen er helt tom. Hvis du skrur på knotten (6) med stanset kvern og bønnene inne, kan det skade kvernegruppen.



Bruk

BRUK (Fig. E-F-G-H)

- Løft lokket (4) og før kaldt vann inn i tanken (5), og pass på at du ikke overskrider det angitte 'Maks'-nivået, og sett deretter lokket (4) på plass igjen.
- Løft lokket (2) og hell kaffebønner inn i beholderen (3).
- Kontroller at bakken (14) er riktig plassert.
- Trykk på tasten (9) , maskinen starter oppvarmingsfasen og tastene blinkende etter hverandre.

På slutten av oppvarmingen gjennomføres en selvrensende syklus av de indre kretsene, og når syklusen er ferdig, er maskinen klar til bruk.



Når du bruker maskinen for første gang, anbefales det å lage minst en kaffe for å gjennomprøve alle kretsene.



Etter 20 minutters inaktivitet skruer maskinen seg av. Utfør en selvrensende syklus etter å ha laget minst en kaffe. Trykk på tasten (9) for å slå på maskinen.

Bytte doseringsprogram

Maskinen har to dispenseringsmenyer i minnet:

Primær og **Sekundær**. For å bytte fra et program til et annet, trykk på tasten (20) . I **Primær** menyen er alle tastene hvitfargede, i menyen **Sekundær** menyen, er alle tastene oransjefarget.

For de spesifikke funksjonene i hver meny, se avsnittet "**BESKRIVELSE AV KOMMANDOER OG ALARMER**".



Når du skruer av maskinen vil innstillingen i doseringsmenyen **Primær** eller **Sekundær** bli lagret i minnet til maskinen startes neste gang.

Dosering av en drikk

- Det er mulig å justere posisjonen til dispenseren (11) i henhold til den anvendte koppen. For veldig store kopper er det mulig å fjerne dryppbakken (14).
- Sett en kopp eller en stor kopp under dispenseren.
- Trykk på tasten for ønsket funksjon. For hver valgte funksjon avsluttes forberedelsen automatisk. For spesifikke funksjoner, se avsnittet "**BESKRIVELSE AV KOMMANDOER OG ALARMER**".
- På slutten av doseringen lyser alle tastene fast.



Doseringen kan avbrytes når som helst ved å trykke på doseringstasten på nytt.



Husk å montere dryppbakken (14) på nytt når doseringen er ferdig.



Det er helt normalt at etter en langvarig inaktivitet av maskinen (pauser lenger enn 20 minutter), doseres ikke de første koppene med kaffe ved riktig temperatur. Rådene for å få en varm kaffe med en gang står i avsnittet "Hva skal du gjøre hvis..."

Persontilpasning av mengde

Det er mulig å tilpasse mengden kaffe eller vann for hver dispenseringsgang.

- Sett en kopp eller en stor kopp under dispenseren.
- Trykk på en av tastene for drikken som skal dispensereres i minst 3 sekunder. Den valgte tasten blinker; maskinen utstøter en dobbel lyd for å signalisere modifiseringen av det forhåndsinnstilte programmet.
- Når ønsket mengde er nådd, må du stoppe doseringen ved å trykke på tasten igjen; et



lydsignal indikerer at mengden er lagret.





Personlig tilpasning av mengden som kommer ut for Americano. Drikken forutsetter utførsel av espressokaffe etterfulgt av utførsel av varmt vann. For å tilpasse denne drikken må du gjøre som for de andre drikkene og stanse både kaffeutførselen og deretter, utførselen av varmt vann.



Eventuell tilpasning av drikker lagres for fremtidig dispensering.



For å gjenopprette produsentens originale innstillinger, må du trykke på tastene (9)  og (20)  samtidig i minst 3 sekunder. Maskinen avgir et enkelt lydsignal for å varsle at fabrikkinnstillingene er gjenopprettet.



Avskruing av maskinen

- Kontroller at dryppbakken (14) er riktig plassert.
- Hvis det ikke er vann, forblir maskinen i skyllestilling til tanken er fylt.
- Trykk på tasten (9) , tastene (16), (17), (18), (19) blinker i rekkefølge, og maskinen, hvis den har dispensert minst en kaffe, utfører en selvrensende syklus. På slutten av den selvrensende syklusen slår maskinen seg av.

MASKININNSTILLINGER (Fig. C-G)

Gjennom en programmeringsmeny er det mulig å stille inn vannhardhet og lydsignaler.



Aktivering/deaktivering av lydsignaler



Lydsignalene kan deaktiveres / aktiveres ved å holde tastene inne i tre sekunder (17)  og (20)  ; tastene (17)  blinker tre ganger som indikerer lagring av innstillingen.

Innstilling av vannets hardhet

Trykk på tastene samtidig i minst 3 sekunder for å få tilgang til vannhardhetsprogrammering (16)  og (20) , LED-ene (21) , (22) , (23)  lyser blinkende.

- Velg vannets hardhet, se tabellen nedenfor ved å trykke på tasten (16) , LED-en knyttet til den gjeldene hardheten lyser fast, de andre skruer seg av.

LED	Hardhet
 21	Lett
 22	Middels
 23	Hardt



- For å lagre valgt hardhet, trykk samtidig i minst 3 sekunder på tastene (16)  og (20)  eller trykk ikke på noen tast i løpet av 15 sekunder.



For å forlenge maskinens levetid og ta vare på kaffens aroma og smak, anbefales det å bruke Smegs filter for bløtgjøring av vannet (ekstrautstyr, følger ikke med). For installasjon og drift, se instruksjonene som følger med tilbehøret. Når filteret er installert, må du stille vannets hardhetsnivå på 'Lett' ved å følge indikasjonene i forrige avsnitt.

RENGJØRING OG VEDLIKEHOLD (Fig. C-E-G-H-I-L)

Manuell skylling

- Forsikre deg om at programmet **Primær** er valgt med tastene (16), (17), (18), (19) som lyser hvitt.
- Når maskinen er klar til å brygge og dryppbakken montert, trykker du samtidig på tastene (20)  e (19)  i minst 3 sekunder: maskinen skyller kaffekretsen (kaffedispenser 11).
- På slutten av vaskesyklusen lyser alle tastene fast.

Rengjøring av maskinkropp

For en god bevaring av de ytre overflatene er det nødvendig å rengjøre dem regelmessig etter hver bruk, etter å ha latt dem avkjøle. Rengjør med en myk klut fuktet i vann.



Senk aldri maskinkroppen (1) ned i vann eller andre væsker.



La maskinen avkjøles før rengjøring.

Rengjøring av ekstern dryppbakke (14)

Dryppbakken (14) er utstyrt med en rød-farget flottør (27) som stikker opp av koppristen med en gang det maksimale væsknivået overskrides.

- Fjern bakken (14) og koppristen (28) og tøm den.
- Rengjør bakken (14) og risten (28) i rennende vann med nøytralt oppvaskmiddel.
- Tørk komponentene og monter dem på nytt på maskinen.

Rengjøring av kaffegrutbeholder (12) og innvendig bakke (13)



Tøm grutsamlere, hele tiden med apparatet på. Bare på denne måten vil telleren for grutsamlere nullstilles.

- Fjern bakken (14).
- Fjern kaffegrutbeholderen (12) med tilhørende bakke (13) ved å dra den utover.
- Fjern kaffegruten fra beholderen (12).
- Rengjør beholderen (12) og bakken (13) i rennende vann med nøytralt oppvaskmiddel.
- Tørk komponentene og monter dem på nytt på maskinen.



Det anbefales daglig rengjøring av kaffegrutbeholderen og den indre bakken.

Rengjøring av vanntank (5)

- Fjern lokket (4) og fjern tanken (5) fra maskinen ved å bruke håndtaket.
- Rengjør tanken (5) i rennende vann med nøytralt oppvaskmiddel og monter den på nytt ved maskinen.



Rengjøring av bryggegruppe (15)



Før du gjennomfører denne rengjøringsoperasjonen må du ALLTID ta støpselet ut fra kontakten.

- Trykk på den nedre delen av døren (8) helt til den løsner og dra den ut fra den øvre delen.
- Trykk på de to løserklemmene (29) plassert på siden av bryggegruppen (15) og fjern den fra maskinen (Fig.L).
- Vask bryggegruppen (15) med rennende vann, tørk den og monter den i maskinen mens du forsikrer deg om at den er riktig plassert.
- Monter serviceluken (8) på nytt mens du forsikrer deg om at den er riktig montert.



Ikke vask bryggegruppen i oppvaskmaskinen, da dette kan ødelegge den fullstendig.

Avkalking

Kaffemaskinen signaliserer når det er nødvendig å gjennomføre en avkalkingssyklus basert på den innstilte vannhardheten (For innstilling av vannhardheten, se avsnittet "Maskininnstillinger").

Dersom LED-en (25)  lyser jevnt, det betyr at det kreves en avkalkingssyklus for ikke å endre smaken på kaffen og skade maskinen. Kaffe og andre drikker kan imidlertid fortsette å bli dispensert i et begrenset antall sykluser.

Dersom LED-en (25)  blinker, betyr det at det er obligatorisk å fortsette med en avkalkingssyklus for å fortsette med ytterligere dosering av drikker.

For å gjennomføre en avkalkingssyklus, gjør du som følger:

- Plasser en beholder med en kapasitet på minst 1,4 l under dispenseren (11).

- Forsikre deg om at programmet **Primær** er valgt med hvittlysende taster.
- Fyll tanken (5), opp til "MAX" nivået, med en løsning av vann og avkalkingsmiddel i dosene anbefalt av produsenten.
- Med maskinen klar til utførsel trykker du samtidig på tastene (20)  og (18)  i minst 3 sekunder. Tasten (18)  blinker oransje og ledlampen (25)  lyser uten å blinke gjennom hele avkalkingssyklusen, som varer i noen minutter.
- Avkalkingssyklusen er ferdig når løsningen som finnes i tanken (5) er oppbrukt, tasten (18)  og LED-ene (21)  og (25)  lyser fast.
- Under avkalkingssyklusen vil maskinen foreta noen pauser for å la avkalkingsproduktet fungere effektivt. Vent på at syklusen avsluttes
- Hell rent vann i tanken (5), opp til "MAX" nivået for å utføre skyllesyklusen og trykk deretter på tasten (18)  for å starte skyllesyklusen, tasten (18)  blinker og LED-en (25)  lyser fast gjennom hele vaskesyklusen.
- Når tanken (5) er tom er skyllesyklusen ferdig.
- Tastene lyser hvitt.



Dersom LED-en (25)  lyser fast ved endt avkalking, indikerer dette at det er nødvendig å utføre en ny avkalkingssyklus siden mengden avkalkingsmiddel som ble brukt, var utilstrekkelig for fullstendig rengjøring.







Allt annet vedlikehold må utføres av en autorisert servicerepresentant.



Rengjøring og vedlikehold

“Tøm system” prosedyre





‘Tøm system’ prosedyren anbefales før lange perioder uten bruk og før du konsulterer en vedlikeholdssjef.



- Aktiver prosedyren ved å holde samtidig inne tasten (16)  og tasten (19)  i tre sekunder, tasten (17)  og tasten (19)  blinker samtidig.
- Alt vannet som finnes i tanken tappes ut gjennom kaffekretsen.
- Pumpen fortsetter å fungere, også ved vekslende mellomrom, for også å tømme de indre vannkretsene.
- Ved endt prosedyre slår maskinen seg av.



Tømmeprosedyren for systemet krever flere minutter og av-på-sykluser. Ikke skru av maskinen før prosedyren er gjennomført.

Hva skal du gjøre hvis.....

Problem	Mulig årsak	Løsning
Apparatet virker ikke.	Kontakten står ikke i.	Sett inn kontakten.
	PÅ/AV tasten har ikke blitt trykket på.	Trykk på tasten for å starte maskinen.
	Avkalkingsalarm koblet inn (led 25  blinker).	Utfør avkalking.
	Alarm full kaffegrutbeholder (led 23 ).	Tøm kaffegrutbeholderen.
Apparatet virker ikke.	Alarm manglende eller ikke riktig montert bryggegruppe (led 24 ).	Kontroller at bryggegruppen og den tilhørende døren er riktig montert.
	Alarm tanken er tom eller mangler (led 21 ).	Forsikre deg om at tanken er riktig satt inn eller fyll den med vann.
Maskinen stanser under doseringen.	Alarm kaffe mangler (led 22 ).	Hell kaffeønnene i den tilhørende beholderen.
	Tanken er ikke satt inn eller er tom.	Forsikre deg om at tanken er riktig satt inn eller fyll den med vann.
Kaffen strømmer langsomt ut fra doseren.	Kaffen er for finkvernet.	Øk kaffekverningen ved å bruke tilhørende knott. Advarsel: reguler maskinen kun når maskinen er i drift, for ikke å skade kvernegruppen.
	Doserertut stoppet til.	Rengjør doserertuten.
Kaffen strømmer for raskt ut fra doseren.	Kaffen er for grovkvernet.	Minsk kaffekverningen ved å bruke tilhørende knott.
	Utslitt kvern.	Ta kontakt med et godkjent servicesenter.
Kaffen er ikke varm.	Maskinen har vært inaktiv i lang tid.	Bruk den samme koppen som du bruker til kaffe, fyll på med varmt vann slik at du varmer opp koppen.
Skuffen sitter fast.	Uriktig bruk av maskinen.	Kontroller varsellamper eller skru av og på maskinen.

Problem	Mulig årsak	Løsning
Apparatet virker ikke.	Kontakten står ikke i.	Sett inn kontakten.
	PÅ/AV tasten har ikke blitt trykket på.	Trykk på tasten for å starte maskinen.
	Avkalkingsalarm koblet inn (led 25  blinker).	Utfør avkalking.
	Alarm full kaffegrutbeholder (led 23 ).	Tøm kaffegrutbeholderen.
	Alarm manglende eller ikke riktig montert bryggegruppe (led 24 ).	Kontroller at bryggegruppen og den tilhørende døren er riktig montert.
	Alle tastene blinker samtidig.	Feil indre vannkrets. Forsikre deg om at det er vann i tanken og vent på at kretsen tilbakestilles. Ta kontakt med kundeservice dersom problemet vedvarer.



I tilfelle problemet ikke løses eller for andre typer feil, ta kontakt med teknisk service i ditt område.

المشكلة	الأسباب المحتملة	الحل
القهوة ليست ساخنة.	ظلت الماكينة لا تعمل مدة طويلة.	باستخدام نفس الكوب الذي سيتم تحضير القهوة فيه، وُرِّع فيه بعض الماء الساخن لتسخين الكوب.
الدرج مغلق.	استخدام غير صحيح للماكينة	تحقق من مصابيح الإضاءة أو أوقف تشغيل الماكينة ثم شغلها.
تعطي جميع الأزرار وميضًا في الوقت ذاته.	يوجد خطأ في دائرة الماء الداخلية.	تأكد من وجود ماء في الخزان وانتظر حتى تتم إعادة ضبط الدائرة إذا استمرت المشكلة، فاتصل بمركز الصيانة.

إذا لم تحل المشكلة أو أي من أنواع الأخطاء الأخرى، فاتصل بخدمة المساعدة المحلية.



الإجراء المتبع في حالة حدوث.....





المشكلة	الأسباب المحتملة	الحل
	لم يتم إدخال القابس.	أدخل القابس.
	لم يتم الضغط على زر ON/OFF (التشغيل/ الإيقاف).	اضغط على الزر لبدء تشغيل الماكينة.
	تشيط تنبيه إزالة الترسبات (مصباح LED رقم 25  يومض).	تنفيذ عملية إزالة الترسبات.
الجهاز لا يعمل.	تنبيه طحن الحبوب في الوعاء بالكامل (مصباح LED رقم 23 ).	أفرغ وعاء حبوب البن.
	تنبيه إلى فقد المصفاة أو عدم تركيبها بطريقة سليمة (مصباح LED رقم 24 ).	تأكد من تركيب المصفاة وبابها بطريقة صحيحة.
	تنبيه إلى فقد الخزان أو فراغه (مصباح LED رقم 21 ).	تأكد من إدخال الخزان بطريقة صحيحة أو ملئه بالماء.
	تنبيه إلى عدم وجود قهوة (مصباح LED رقم 22 ).	ضع بعض حبوب القهوة في الوعاء.
تقف الماكينة أثناء عملية التوزيع.	لم يتم إدخال الخزان أو أنه فارغ.	تأكد من إدخال الخزان بطريقة صحيحة أو ملئه بالماء.
تنزل القهوة من الموزع بطريقة بطيئة.	البن المطحون ناعم للغاية.	قم بزيادة حبوب القهوة باستخدام المقبض المناسب. تحذير: قم بضبط المطحنة فقط عند تشغيلها وذلك لتجنب إتلاف وحدة الطحن.
	انسداد صنبور الموزع.	نظف صنبور الموزع.
تنزل القهوة من الموزع بسرعة فائقة.	البن المطحون سميك للغاية.	قلل طحن حبوب القهوة باستخدام المقبض المناسب.
	المطاحن متآكلة.	اتصل بمركز الصيانة المعتمد.



التنظيف والصيانة

إجراء "تفريغ النظام"

يوصى بإجراء "تفريغ النظام" قبل التوقف عن استخدام الماكينة لفترات طويلة وقبل استشارة مدير الصيانة.

- فَعّل الإجراء بالضغط المستمر على المفتاحين (16)  و (19)  لمدة ثلاث ثوانٍ في ذات الوقت، وسيومض المفتاحان (17)  و (19)  في ذات الوقت.
- يتم تفريغ كامل كمية الماء الموجودة في الخزان من خلال دائرة القهوة.
- تستمر المضخة في العمل، حتى ولو بطريقة متقطعة، لإفراغ دوائر المياه الداخلية أيضًا.
- بعد الانتهاء من تنفيذ الإجراء يتوقف تشغيل الماكينة.

يستغرق إجراء تفريغ النظام عدة دقائق وكذلك دورات التشغيل والإيقاف. لا تقم بإيقاف تشغيل الجهاز حتى ينتهي اكمال الإجراء.



مضبئة بيضاء.

- املا الخزان (5) حتى مستوى "MAX" (الحد الأقصى) بمحلول الماء ومزيل الترسبات على جرعات حسبما أوصت الشركة المصنعة.
- عندما تكون الجهاز جاهزًا لإخراج المشروب قُمْ بالضغط على الزر (20)  و (18)  لمدة لا تقل 3 ثوانٍ، سيضيء الزر (18)  بوميض برتقالي واللمبة الـ LED (25)  ستضيء باستمرار طوال عملية إزالة الرواسب الكالسيوم، والتي ستستمر لبضعة دقائق.
- تنتهي دورة إزالة الترسبات عندما ينتهي المحلول الموجود في الخزان (5)، ويضيء المصباح (18)  وتثبت إضاءة مصابيح LED (21)  و (25) . خلال دورة إزالة الترسبات، ستحتاج الماكينة إلى أخذ عدة فواصل للسماح لمزيل الترسبات للعمل بفعالية. انتظر حتى انتهاء الدورة.
- صب المياه النظيفة في الخزان (5) حتى مستوى "MAX" (الحد الأقصى) لتنفيذ دورة الشطف، ثم اضغط على الزر (18)  لبدء دورة الشطف، سيعطي الزر (18)  وميضًا، ويضيء مصباح LED (25)  بثبات طوال مدة دورة الغسل.

- عندما يصبح الخزان (5) فارغًا، تنتهي دورة التشطيف.
- تضيء المفاتيح باللون الأبيض.

إذا بقي مصباح LED (25)  مضيئًا دائمًا في نهاية عملية إزالة الترسبات، فيعني ذلك ضرورة إجراء دورة جديدة لإزالة الترسبات نظرًا لأن كمية محلول إزالة الترسبات التي استخدمت غير كافية لإجراء تنظيف كامل.



أيّة أعمال صيانة أخرى لا بد أن يقوم بها مندوب الصيانة المعتمد.





تنظيف خزان الماء (5)

- أزل الغطاء (4) والخزان (5) من الماكينة باستخدام ماسك مناسب.
- اغسل الخزان (5) تحت الماء الجاري باستخدام منظم أطباق متعادل (ليس بحامضي ولا قلوي)، ثم أعد تركيبه في الماكينة مجدداً.

تنظيف مجموعة التخمير (15)

قبل القيام بهذه العملية للتنظيف يجب دائماً فصل الجهاز عن مصدر الكهرباء.



- اضغط على الباب (8) الموجود في الجزء السفلي حتى يتحرك، ثم أزله من الجزء العلوي.
- اضغط على مشبكي التحرير (29) الموجودين على جانبي المصفاة (15)، وأزله من الجهاز (الصورة L).
- اغسل مجموعة التخمير (15) تحت الماء الجاري، ثم جففها وأعد تركيبها في الماكينة مع التأكد من ضبط موضعها في مكانها الصحيح.
- أعد تركيب مدخل الصيانة (8) مع التأكد من وضعه في مكانه الصحيح.

لا تغسل مجموعة التخمير في غسالة الأطباق حتى لا تتلفها تلقاً لا علاج له.



إزالة الترسبات

تعطي ماكينة القهوة إشارة عندما يكون تنفيذ دورة إزالة الترسبات ضرورياً حسب درجة عسر الماء المحددة (لإعداد درجة عسر الماء، انظر فقرة "إعدادات الماكينة").

إذا كان المصباح (25) يضيء بثبات، فيعني ذلك ضرورة القيام بدورة إزالة الترسبات، حتى لا يتغير مذاق القهوة ويلحق ضرر بالماكينة. ومع ذلك قد يستمر توزيع القهوة وغيرها من المشروبات لعدد محدود من الدورات.

إذا أعطى مصباح LED (25) يضيء، فيعني ذلك ضرورة القيام بدورة إزالة الترسبات للاستمرار في توزيع المشروبات. لتنفيذ دورة الترسيب، تابع ما يلي:

- ضع وعاءً لا تقل سعته عن 1,4 لتر أسفل الموزع (11).
- تأكد من تحديد البرنامج Primary (الرئيسي) باستخدام مفاتيح

انتظر الماكينة حتى تبرد قبل إجراء غسلها.



تنظيف درج التقطير الخارجي (14)

- تم تزويد درج التقطير الخارجي (14) بعوامة حمراء (27) تبرز من شبكة حامل الأكواب بمجرد تجاوز الحد الأقصى لمستوى السائل.
- أخرج الدرج (14) وشبكة حامل الأكواب (28) ثم قم بتفريغها.
 - اغسل الدرج (14) والشبكة (28) تحت الماء الجاري باستخدام منظم أطباق متعادل (ليس بحامضي ولا قلوي).
 - جفف المكونات، ثم أعد تركيبها في الماكينة مجدداً.

تنظيف وعاء طحن حبوب القهوة (12) والدرج الداخلي (13)

قم دائماً بإفراغ وعاء نفايات القهوة والجهاز قيد التشغيل. فقط بهذه الطريقة يتم إعادة ضبط عداد وعاء نفايات القهوة إلى الصفر.



- أخرج الدرج (14).
- أخرج وعاء الطحن (12) مع الدرج الخاص بسحبه للخارج.
- فرغ الوعاء من حبوب القهوة (12).
- اغسل الوعاء (12) والدرج (13) في الماء الجاري باستخدام منظم أطباق متعادل (ليس بحامضي ولا قلوي).
- جفف المكونات، ثم أعد تركيبها في الماكينة مجدداً.

يُوصى بإجراء غسل يومي لوعاء طحن حبوب البن والدرج الداخلي.



الاستخدام



العسر	مصباح LED
خفيف	21
متوسط	22
عال	23

- لحفظ درجة عسر الماء المحددة في الذاكرة، اضغط على المفاتيح (16) و (20) لمدة لا تقل عن 3 ثوانٍ في ذات الوقت أو تجنب الضغط على أي مفتاح لمدة 15 ثانية.

إطالة المدة الزمنية للماكينة والإبقاء على رائحة القهوة ومذاقها، يُوصى باستخدام فلتر سوفتنير من شركة سميغ Smeg Softener Filter (اختياري، وغير مرفق). للقيام بالثبيث والتشغيل، اتبع الإرشادات المرفقة بالملحق. بعد الانتهاء من الثبيث، اضبط مستوى عسر الماء على 'Light' (خفيف) باتباع التعليمات الواردة في الفقرة السابقة.



التنظيف والصيانة

(صور C-E-G-H-I-L)

الشطف اليدوي

- تأكد من تحديد البرنامج Primary (الأساسي) بأن تكون المفاتيح (16) و (17) و (18) و (19) مضيئة باللون الأبيض. عندما تصبح الماكينة جاهزة للتوزيع، ويكون درج التقطير مئبًا، اضغط على المفاتيح (20) و (19) لمدة لا تقل عن 3 ثوانٍ في ذات الوقت، وستقوم الماكينة بشطف دائرة القهوة (موزج القهوة 11).
- في نهاية دورة الغسيل، تضيء جميع المفاتيح تدريجيًا.

تنظيف هيكل الماكينة

للإبقاء على الأسطح الخارجية في حالة جيدة، من الضروري تنظيفها بانتظام بعد الانتهاء من استخدامها ويعد أن تبرد. نظف باستخدام قطعة قماش مبللة بالماء.

لا تغمر هيكل الماكينة (1) في الماء ولا في غيره من السوائل.



لاستعادة إعدادات الشركة المصنعة، اضغط على المفاتيح (9) و (20) في نفس الوقت لمدة لا تقل عن 3 ثوانٍ. تصدر الماكينة صوتًا واحدًا للإشارة إلى استعادة إعدادات المصنع.



إيقاف تشغيل الماكينة

- تأكد من وضع درج التقطير (14) في مكانه الصحيح.
- في حالة عدم وجود ماء، ستظل الماكينة في وضع الشطف حتى يُملاً الخزان.
- اضغط على الزر (9) ، ستعطي المفاتيح (16) و (17) و (18) و (19) وميضًا بطريقة متتابعة، وستقوم الآلة بإجراء دورة تنظيف ذاتي في حالة توزيع كوب قهوة واحدة على الأقل.
- بعد الانتهاء من دورة التنظيف الذاتي تتوقف الماكينة عن التشغيل.

إعدادات الماكينة

(صور C-G)

من خلال استخدام قائمة البرمجة، يمكن ضبط درجة عسر الماء والإشارات الصوتية.

تفعيل/تعطيل الإشارات الصوتية

يمكن تعطيل/تفعيل الإشارات الصوتية بالضغط المستمر على المفاتيح (17) و (20) لمدة ثلاث ثوانٍ، ويعطي المفتاح (17) وميضًا ثلاث مرات للإشارة إلى حفظ الإعداد في الذاكرة.

ضبط عسر الماء.

- للتمكن من الدخول إلى برمجة عسر الماء، اضغط على المفاتيح (16) و (20) في نفس الوقت لمدة لا تقل عن 3 ثوانٍ وستضيء مصابيح LED (21) و (22) و (23) لتعطي وميضًا.
- اختر عسر الماء، بالرجوع إلى الجدول التالي، وعند الضغط على المفتاح (16) ، يضيء مصباح LED الخاص بالعسر المحدد تدريجيًا، وتتطفئ المصابيح الأخرى.



(شرح الأوامر والتنبيهات)

• في نهاية عملية التوزيع، تثبت إضاءة جميع المفاتيح.

يمكن إيقاف عملية التوزيع في أي وقت بالضغط على مفتاح التوزيع مرة أخرى.



تذكر إعادة تركيب الدرج (14) بعد الانتهاء من كافة عمليات التوزيع.



من الطبيعي تمامًا أنه بعد توقف الماكينة عن العمل لمدة طويلة (بعد مرور مدة تتجاوز 20 دقيقة)، أن تكون درجة حرارة القهوة الأولى غير مناسبة. يتم إعطاء النصائح للحصول على قهوة ساخنة على الفور في قسم "الإجراء المتبع في حالة حدوث..."



تحديد الكمية

يمكن تحديد كمية القهوة أو كمية الماء الموزعة لكل نوع من أنواع التوزيع.

- ضع كوبًا عاديًا أو كوبًا كبيرًا تحت الموزع.
- اضغط على أحد المفاتيح المخصصة للمشروب الذي سيتم توزيعه لمدة لا تقل عن ثلاث ثوانٍ. يعطي المفتاح المحدد وميضًا؛ وتصدر الماكينة صوتًا مزودجًا للإشارة إلى تعديل البرنامج المعين مسبقًا.
- عند الوصول إلى الكمية المطلوبة، أوقف التوزيع بالضغط على المفتاح مرة أخرى؛ وتصدر إشارات صوتية تشير إحداهما إلى حفظ الكمية في الذاكرة.

تحديد مقادير مشروب القهوة الأميريكانو حسب رغبة المستخدم: يتم إعداد المشروب من خلال إنتاج القهوة الإسبريسو ثم يضاف إليه الماء الساخن. لتحديد مقادير المشروب حسب رغبة المستخدم لا بد من إعداد المشروب بنفس طريقة إعداد المشروبات الأخرى، أي بإيقاف إنتاج القهوة الإسبريسو ثم الماء الساخن، عند الوصول إلى المقدار المراد.



تبقى أية عملية تخصيص للمشروبات محفوظة في الذاكرة للتوزيع المستقبلي.



الاستخدام (الأشكال E-F-G-H)

- ارفع الغطاء (4) وأدخل الماء البارد في الخزان (5) مع الحرص على عدم تخطي المستوى "Max" (الحد الأقصى المبيّن، ثم أعد تركيب الغطاء (4).
- ارفع الغطاء (2) وأدخل حبوب القهوة في الوعاء (3).
- تأكد من وضع درج التقطير (14) في مكانه الصحيح.
- بالضغط على الزر (9) ، ستبدأ الماكينة مرحلة التسخين وتعطي المفاتيح وميضًا على نحو متتابع.
- في نهاية مرحلة التسخين، تُجرى دورة تنظيف ذاتي للدوائر الداخلية، وبمجرد انتهاء الدورة، تصبح الماكينة جاهزة للاستخدام.

عند استخدام الماكينة لأول مرة، يُصحّص صنع كوب واحد على الأقل بهدف تنشيط جميع الدوائر.



بعد مرور 20 دقيقة من عدم الاستخدام يتوقف تشغيل الماكينة. عند إعداد فنجان قهوة واحد على الأقل، تقوم الماكينة بدورة تنظيف ذاتي. اضغط على الزر (9) لتشغيل الماكينة.



تغيير برنامج التوزيع

تحتوي الماكينة على قائمتين توزيع في ذاكرتها: Primary (الرئيسية) و Secondary (الثانوية). للانتقال من برنامج لآخر، اضغط على المفتاح (20) .

في القائمة Primary (الرئيسية) تضيء جميع المفاتيح بلون أبيض، وفي القائمة Secondary (الثانوية) تضيء جميع المفاتيح بلون برتقالي.

لمعرفة الوظائف المعينة في كل قائمة راجع فقرة "DESCRIPTION OF CONTROLS AND ALARMS" (شرح الأوامر والتنبيهات)

عند إيقاف تشغيل الماكينة يبقى ضبط قوائم التوزيع Primary (الرئيسية) أو Secondary (الثانوية) في الذاكرة عند إعادة التشغيل القادمة.



توزيع المشروب

- يمكن ضبط مكان الموزع (11) بحسب الكوب المستخدم. مع الأكوام بالغة الارتفاع، يمكن إزالة درج التقطير (14).
- ضع كوبًا عاديًا أو كوبًا كبيرًا تحت الموزع.
- اضغط على المفتاح لاختيار الوظيفة المطلوبة. مع كل وظيفة يتم اختيارها، يتوقف الإعداد تلقائيًا. لمعرفة تفاصيل عن الوظائف المعينة، راجع الفقرة "DESCRIPTION OF CONTROLS AND ALARMS"



الأوامر

⚠️ تبييه مجموعة التخمير (24)

يضيء مصباح LED بثبات إذا:
كانت مجموعة التخمير مفقودة أو تم إدخالها بطريقة غير صحيحة؛ لذا يُعطّل عمل الماكينة حتى يُعاد تركيب مجموعة التخمير (15) تركيبًا صحيحًا (15).
يومض مصباح LED إذا:
تم تركيب باب مجموعة التخمير (8) بطريقة غير صحيحة؛ لذا يُعطّل عمل الماكينة حتى يعاد تركيب الباب تركيبًا صحيحًا (8).

⚠️ تبييه إزالة الترسبات (25)

يضيء مصباح LED بثبات إذا:
كان يشير إلى أنه يوصى بشدة بإجراء دورة إزالة الترسبات.
يومض مصباح LED إذا:
تم تعطيل جميع وظائف الماكينة، ولا بد من إجراء دورة لإزالة الترسبات حتى تعود الماكينة إلى العمل مرة أخرى.

مقبض ضبط عملية الطحن (6) (صورة D)

الجهاز مزوّد بمقبض (6) يسمح بضبط عملية طحن حبوب القهوة حسب أنواع الاستعمالات:
يترتب على إدارة المقبض (6) باتجاه عقارب الساعة "A" زيادة درجة طحن حبوب القهوة؛ أما إدارة المقبض (6) عكس اتجاه عقارب الساعة "B" فيؤدي إلى تخفيض درجة طحنها، كما أن القهوة المطحونة ستكون ناعمة للغاية (الصورة D).
أدّر المقبض (6) وطاقب المؤشر (26) مع درجة الطحن المطلوبة.

يجب إجراء عملية ضبط طحن الحبوب عندما تكون المطحنة قيد التشغيل أو عند الاستخدام الأول حيث يكون وعاء الحبوب فارغًا تمامًا؛ مع العلم بأنه عند تدوير المفتاح (6) في أثناء توقف المطحنة قد تتسبب الحبوب الموجودة في الداخل في إتلاف وحدة الطحن.



Primary (الرئيسية)	مفاتيح LED بيضاء
16	قهوة ريستريتو
17	قهوة إسبريسو
18	القهوة
19	ماء ساخن

Secondary (الثانوية)	مفاتيح LED برتقالية
16	قهوة ريستريتو خفيفة
17	قهوة إسبريسو خفيفة
18	قهوة لونغو
19	أميريكانو

🚰 تبييه إفراغ خزان الماء (21)

يومض مصباح LED ذو الصلة عندما يكون الخزان (5) غير ملحق بالماكينة أو عندما يكون الماء الموجود بداخله ناقصًا أو مستواه غير كافٍ. قم بإدخال الخزان أو املاه بالماء.

🚰 تبييه عدم وجود حبوب القهوة (22)

يضيء مصباح LED المناظر بثبات للإشارة إلى وصول حبوب القهوة في الوعاء (3) إلى أدنى مستوياتها أو لم تعد موجودة أصلاً. املا الوعاء بحبوب القهوة.

🚰 تبييه وعاء طحن حبوب القهوة (23)

يضيء مصباح LED بثبات إذا:
كان وعاء طحن البن مملوءًا بالكامل (12)؛ لذا أفرغ الوعاء.
يومض مصباح LED إذا:
كان وعاء طحن حبوب البن (12) أو درج التقطير الداخلي (13) مفقودًا أو تم تركيبه بطريقة غير صحيحة؛ لذا يُعطّل عمل الماكينة حتى يعاد تركيب المكونات تركيبًا صحيحًا.



لوحة التعريف بالمنتج

توضح لوحة التعريف البيانات الفنية والرقم التسلسلي والعلامة. يجب ألا تزال لوحة التعريف مطلقاً.

قبل الاستخدام لأول مرة

(صورة A)

- أفرغ محتويات الجهاز بحرص وانزع جميع مواد التغليف.
- اشطف المكونات القابلة للإزالة بماء فاتر، مثل خزان الماء (5)، والأغطية (2، 4)، والمدخل (8)، ووعاء الحبوب (12)، ودرج التقطير (13، 14)، ومجموعة التخمير (15).

قبل بدء الاستخدام، تحقق من تكامل جميع الأجزاء، وعدم احتوائها على أي تشققات.



تركيب المكونات

(الصورة B)

- ضع الماكينة على سطح مستوٍ، ثم ركب درج التقطير (14).
- وصل كبل إمداد التيار الكهربائي بالمقيس الموجود في الجزء الخلفي من الماكينة، والطرف الآخر بمقبس التيار الكهربائي.

شرح الأوامر والتنبيهات (أشكال A-C-D)



زر ON (التشغيل)/OFF (إيقاف التشغيل) (9)

يؤدي الضغط على الزر إلى تشغيل الماكينة أو إيقافها.



زر تغيير برنامج التوزيع (20)

يحتوي المنتج على 8 وظائف، يمكن الوصول إليها من خلال قائمتين، Primary Menu (القائمة الرئيسية) و Secondary Menu (القائمة الثانوية).

بالضغط على هذا الزر، يمكن تغيير قائمة التوزيع من القائمتين Primary (الرئيسية) و Secondary (الثانوية) والعكس.

طريقة التخلص من المنتج

يجب عدم التخلص من الأجهزة الكهربائية مع النفايات المنزلية.



تضع الأجهزة التي تحمل هذا الرمز للتوجيه الأوروبي رقم 2012/19/EU. يجب التخلص من جميع الأجهزة الكهربائية والإلكترونية التي لم تعد صالحة للاستخدام بشكل منفصل عن النفايات المنزلية، وذلك من خلال تسليمها إلى المراكز المخصصة لهذا الغرض والتي يوفرها كل بلد. من شأن التخلص السليم من الأجهزة التي لم تعد صالحة للاستخدام أن يحافظ على البيئة من التعرض للخطر كما يحفظ صحة الإنسان من العديد من الأضرار. لمزيد من المعلومات بشأن التخلص من الجهاز، يرجى التواصل مع مكتب التخلص من النفايات التابع لمحافظةك أو المتجر الذي اشتريته الجهاز منه.

وصف الجهاز

(صورة A)

- 1 هيكل الماكينة.
- 2 غطاء وعاء حبوب البن.
- 3 وعاء حبوب البن.
- 4 غطاء خزان الماء.
- 5 خزان الماء (1,4 لتر).
- 6 ذراع تحديد درجة الطحن.
- 7 حماية المطاحن.
- 8 مدخل للوصول إلى مجموعة التخمير.
- 9 زر ON (تشغيل)/OFF (إيقاف تشغيل).
- 10 لوحة التحكم.
- 11 موزع القهوة القابل للضبط.
- 12 وعاء حبوب البن.
- 13 درج تقطير داخلي.
- 14 درج تقطير خارجي به مؤشر المستوى.
- 15 مجموعة التخمير.



- لا تستخدم سوى قطع الغيار الأصلية المقدمة من الجهة المصنعة. فقد يتسبب استخدام قطع غيار غير موصى بها من قبل الجهة المصنعة في نشوب حريق أو حدوث صدمة كهربائية أو إصابة شخصية.
 - هذا الجهاز مخصص للاستخدام في بيئات منزلية وبيئات أخرى من هذا القبيل مثل:
 - في الغرف التي يستخدمها الموظفون لإعداد الطعام في المتاجر والمكاتب وجميع بيئات العمل؛
 - في فنادق المبيت مع الإفطار وفي الفنادق الريفية؛
 - من قبل العملاء في الفنادق والموتيلات والمناطق السكنية؛
 - لا يليق هذا الجهاز للاستخدام في المطاعم والبارات والكافيتريات.
 - في أماكن الإقامة التي تقدم المبيت مع الإفطار. بالإضافة إلى ما يلي:
 - لا تملأ وعاء الماء بما يتجاوز الحد الأقصى المشار إليه.
 - لا تستخدم الجهاز دون وجود مياه في الخزان أو دون خزان.
 - استخدم حبوب البن للحصول فقط على مسحوق القهوة، ولا تضع القهوة المطحونة مسبقاً في وعاء حبوب القهوة.
 - لا تدخل الجهاز في خزانة مغلقة (نوع مدمج).
تنبيه: لتنظيف الأسطح التي لامسها طعام، اتبع الإرشادات الخاصة بالتنظيف الواردة في التعليمات.
- مسؤولية جهة التصنيع**
- تعفي الشركة المصنعة نفسها من أي مسؤولية ناجمة عن الأضرار التي تلحق بالأشخاص والممتلكات بسبب:
- استخدام الجهاز بطريقة تختلف عن الطريقة المفترضة.
 - عدم قراءة دليل المستخدم.
 - العبث بأي جزء من أجزاء الجهاز.
 - استخدام قطع غيار غير أصلية.
 - عدم مراعاة تحذيرات السلامة.

- احتفظ بالجهاز بعيداً عن متناول الأطفال ممن تقل أعمارهم عن 8 سنوات.
- يجب ألا يعيب الأطفال بالجهاز.
- ممنوع استخدام الجهاز من قبل الأشخاص (بمن فيهم الأطفال خاصة الذين تقل أعمارهم عن 8 سنوات) ذوي القدرات الجسدية والحسية أو العقلية المنخفضة، إلا إذا تم الإشراف عليهم من قبل شخص بالغ أو تلقوا تعليمات بشأن التشغيل الآمن للجهاز من قبل شخص مسؤول عن سلامتهم وفهموا المخاطر التي تنطوي على تشغيل الجهاز. يمكن للأطفال الذين لا تقل أعمارهم عن 8 سنوات القيام بأعمال التنظيف أو الصيانة تحت إشراف شخص بالغ فقط.
- افصل الجهاز عن التيار الكهربائي قبل القيام بجميع عمليات التركيب والتفكيك والتنظيف.

خطر التعرض لحروق

- انتظر الجهاز حتى يبرد قبل القيام بالتنظيف.
- أثناء التشغيل تسخن آلة إعداد القهوة وتنتج الماء الساخن. تجنب ملامسة الماء المغلي.

الاستخدام المتوافق مع الغرض من الجهاز

- لا تستخدم الجهاز إلا في داخل الأماكن المغلقة وعلى ارتفاع أقصاه 2000 متر.
- استخدم الجهاز فقط لإعداد مشروبات القهوة من خلال طحن حبوب البن أو لأخذ ماء ساخن منه. أي استعمالات أخرى للجهاز غير مقبولة.
- أدخل الماء في الخزان المناسب فقط. استخدم الماء الجديد العذب والتنظيف.



السلامة

تحذيرات أساسية تتعلق بالسلامة.



احتفظ بهذه التعليمات بعناية. عند أعطاء الجهاز إلى أشخاص آخرين، لا بد من إرفاق هذه التعليمات معه.

هناك مخاطر الإصابة بصعق كهربائي نظرًا إلى أن المُنتج يعمل بالتيار الكهربائي، فمن من الضروري الالتزام بتحذيرات السلامة التالية:

- تجنب لمس القابس ويديك مبلتلان.
- تأكد دومًا من سهولة الوصول بحرية إلى مقبس التيار الكهربائي، لأن هذه هي الطريقة الوحيدة لنزع القابس، عند الحاجة.
- إذا رغبت في نزع القابس من المقبس، فأمسك القابس مباشرةً. لا تحاول إخراج القابس من المقبس بسحب سلك الكبل نفسه ولا عندم تكون يداك مبللتين.
- في حالة تعطل الجهاز لا تحاول إصلاحه بنفسك. قم بإطفاء الجهاز أولاً، ثم افصله عن مقبس التيار الكهربائي واتصل بخدمة عملاء شركة Smeg.
- في حالة وجود تلف في القابس أو سلك الكهرباء، يجب استبدالهما فقط عند مركز الخدمة الفنية لتجنب أية مخاطر يمكن حدوثها.
- لا تغمر الجهاز أو كبل التيار الكهربائي أو المقبس في الماء ولا في غيره من السوائل.
- تحذير: خطر التعرض للإصابة! يمكن أن يؤدي الاستخدام غير السليم للجهاز إلى حدوث إصابة. افصل الجهاز قبل تنظيفه.

- لا تدع سلك الكهرباء يتعلق على حافة الطاولة ولا على سطح آخر، ولا تجعله يتلامس مع الأسطح الساخنة.

لتجنب التعرض لخطر الاختناق الناتج عن عبوة التخفيف البلاستيكية، حافظ على بقاء مواد التعبئة (أكياس البلاستيك، وعازل البوليسترين) بعيدًا عن متناول الأطفال.

- لا تضع الجهاز فوق المواقد الكهربائية أو الغازية ولبالقرب منها، ولا تضعه داخل الأفران الساخنة.
- لا تغسل الجهاز في غسالة الأطباق.

توصيل الجهاز

تحذير! تأكد من أن الجهد الكهربائي والتردد الخاص بالتيار الكهربائي يتوافقان مع البيانات المشار إليها على لوحة البيانات الموجودة على أسفل الجهاز.

قم بتوصيل الجهاز فقط بمقبس تيار كهربائي مثبت بشكل صحيح وبمعدل تدفق للتيار لا يقل عن 10 أمبير ومُجهز بتأريض فعّال.

في حالة عدم التوافق بين المقبس الكهربائي وقابس الجهاز، اطلب استبدال المقبس بنوع آخر مناسب على يد الفنيين المؤهلين.

لتجنب التعرض للخطر الناتج عن إعادة الضبط غير المقصودة للقاطع الحراري، يجب عدم إمداد هذا الجهاز بتيار كهربائي من خلال محول كهربائي خارجي، مثل المؤقت ولا توصيله بدائرة بكثرتشغيلها وإيقافها دوريًا من قبل مرفق الطاقة.

- تجنب استخدام مهائئ.
- تجنب استخدام وصلات إطالة سلكية.
- تجنب سكب السوائل على قابس التيار الكهربائي وعلى قاعدته.

قد يؤدي التقاعس عن مراعاة تلك التحذيرات إلى الوفاة أو نشوب حريق أو التعرض لصدمة كهربائية.

عزيزي العميل،
شكرًا جزيلاً لكم على شراء ماكينة تحضير القهوة من شركة Smeg.
بشراكتك منتجنا، اخترت جهازاً يجمع بين جمال الشكل وجودة التصميم الفني المبتكر ليمثل حلاً متناغماً مع سائر قطع
الأثاث الموجودة حوله.
في الواقع، يتناسق جهاز Smeg المنزلي دائماً مع المنتجات الأخرى التي تنتمي إلى نفس الفئة بشكل مثالي، وفي الوقت
نفسه، فهو يشكل عنصر تصميم جديداً في المطبخ.
نتمنى أن تستمتع بوظائف جهازك بطريقة كاملة.
تحياتنا القلبية لك.

SMEG S.p.A.

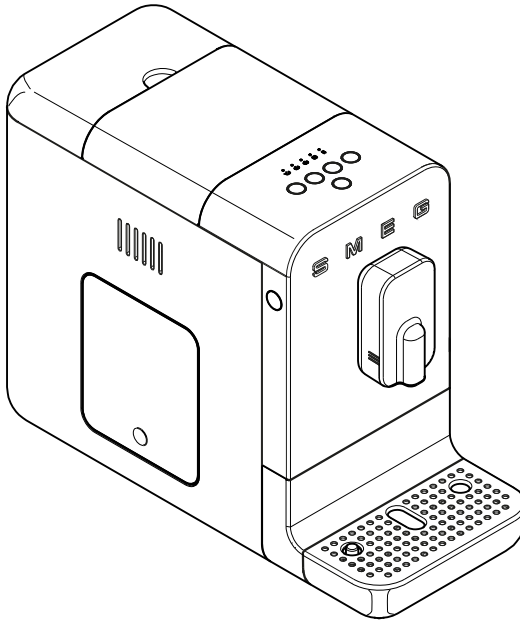

طراز BCC01
ماكينة تحضير القهوة

Il costruttore si riserva di apportare senza preavviso tutte le modifiche che riterrà utili al miglioramento dei propri prodotti. Le illustrazioni e le descrizioni contenute in questo manuale non sono quindi impegnative ed hanno solo valore indicativo.

The manufacturer reserves the right to make any changes deemed useful for the improvement of its products without prior notice. The illustrations and descriptions contained in this manual are therefore not binding and are merely indicative.

Le fabricant se réserve la faculté d'apporter, sans préavis, toutes les modifications qu'il jugera utiles pour l'amélioration de ses produits. Les illustrations et les descriptions figurant dans ce manuel ne sont pas contraignantes et n'ont qu'une valeur indicative.

Der Hersteller behält sich vor, ohne vorherige Benachrichtigung alle Änderungen vorzunehmen, die er zur Verbesserung seiner Produkte für nützlich erachtet. Die in diesem Handbuch enthaltenen Illustrationen und Beschreibungen sind daher unverbindlich und dienen nur zur Veranschaulichung.

De fabrikant behoudt zich het recht voor zonder waarschuwing alle wijzigingen aan te brengen die hij nodig acht om zijn producten te verbeteren. De afbeeldingen en de beschrijvingen die aanwezig zijn in deze handleiding zijn niet bindend, en hebben enkel een aanduidende waarde.

El fabricante se reserva el derecho a aportar sin aviso previo todas las modificaciones que considere útiles para la mejora de sus propios productos. Las ilustraciones y las descripciones contenidas en este manual no comprometen, por tanto, al fabricante y tienen un valor meramente indicativo.

O fabricante reserva-se o direito de efetuar, sem aviso prévio, qualquer modificação que vise o melhoramento dos respectivos produtos. As ilustrações e descrições contidas neste manual, não são, por isso, vinculativas e possuem apenas valor indicativo.

Tillverkaren förbehåller sig rätten att genomföra alla de ändringar som anses nödvändiga för att förbättra de egna produkterna utan att meddela detta i förväg. De illustrationer och beskrivningar som finns i denna bruksanvisning är vägledande och därmed inte bindande.

Производитель оставляет за собой право вносить без предупреждения все изменения, которые посчитает полезными для улучшения собственной продукции. Рисунки и описания, содержащиеся в данном Руководстве по эксплуатации, не имеют обязательств и имеют ознакомительный характер.

Producenten forbeholder sig retten til at foretage eventuelle ændringer, der anses for at være en forbedring af det oprindelige produkt, uden forudgående varsel. Illustrationer og beskrivelser i denne betjeningsvejledning er derfor ikke bindende og kun vejledende.

Producent zastrzega sobie prawo do nanoszenia, bez uprzedniego powiadomienia, wszelkich zmian, które uzna za przydatne w celu ulepszenia swoich produktów. Rysunki i opisy zawarte w niniejszej instrukcji nie są zobowiązujące i mają charakter poglądowy.

Valmistaja pidättää itsellään oikeuden tehdä ohjeisiin mielestään tarpeellisia muutoksia ilman ennakoilmoitusta. Tässä oppaassa olevat kuvat ja piirrokset eivät näin ollen ole sitovia, vaan ne annetaan vain viitteellisessä mielessä.

Produsenten forbeholder seg rett til endringer på sine produkter grunnet tekniske fremskritt, uten forutgående varsel. Illustrasjonene og beskrivelsene i denne bruksanvisningen er derfor ikke bindende og skal kun betraktes som retningsgivende.

”تحتفظ جهة التصنيع لنفسها بالحق في القيام بجميع التعديلات التي تراها مناسبة لتحسين منتجاتها دون إنذار مسبق. ولذلك، لا تعتبر الرسوم التوضيحية والأوصاف الواردة في هذا الدليل ملزمة وإنما ذات قيمة إرشادية فقط“

