

since 1889
körting

МОДЕЛЬ:

H1B 68900 B iMove

[RU] Руководство по эксплуатации

Варочная поверхность
электрическая индукционная
встраиваемая

ПОЗДРАВЛЯЕМ ВАС С ПРИОБРЕТЕНИЕМ ПРОДУКЦИИ KÖRTING!

Перед использованием новой техники внимательно изучите Руководство Пользователя. Соблюдение правил безопасности, эксплуатации и профилактики обеспечит длительный срок использования прибора, а также позволит сэкономить Ваше время и деньги.

Пожалуйста, сохраните данное Руководство Пользователя и используйте его в течение всего срока службы.

Нам очень важно Ваше мнение о нашем продукте.

Мы будем признательны, если Вы пришлете свои наблюдения по работе, качеству исполнения и удобству пользования купленного Вами товара на адрес: info@korting.ru

ВНИМАНИЕ! ДАННЫЙ ПРИБОР ПРЕДНАЗНАЧЕН ТОЛЬКО ДЛЯ ПРИГОТОВЛЕНИЯ ПИЩИ В ДОМАШНИХ УСЛОВИЯХ И НЕ ПРЕДНАЗНАЧЕН ДЛЯ ИСПОЛЬЗОВАНИЯ В ИНЫХ, В ТОМ ЧИСЛЕ КОММЕРЧЕСКИХ ЦЕЛЯХ И ОБЩЕСТВЕННЫХ МЕСТАХ. ГАРАНТИЯ СОХРАНЯЕТСЯ ТОЛЬКО ПРИ СЛЕДОВАНИИ ЭТИМ УСЛОВИЯМ.

ВНИМАТЕЛЬНО ОЗНАКОМЬТЕСЬ С ДАННЫМ РУКОВОДСТВОМ ПО ЭКСПЛУАТАЦИИ, ПРЕЖДЕ ЧЕМ ПРИСТУПИТЬ К ИСПОЛЬЗОВАНИЮ ДАННОГО ПРИБОРА. В ДАННОМ РУКОВОДСТВЕ СОДЕРЖИТСЯ ВАЖНАЯ ИНФОРМАЦИЯ О ТЕХНИКЕ БЕЗОПАСНОСТИ ВО ВРЕМЯ УСТАНОВКИ, ЭКСПЛУАТАЦИИ, РЕМОНТА, УХОДА, А ТАКЖЕ ПЕРЕМЕЩЕНИЯ ДАННОГО ПРИБОРА.

ИНФОРМАЦИЯ О ПРИБОРЕ

ВНИМАНИЕ! НА КОРПУСЕ ПРИБОРА ИМЕЕТСЯ ТАБЛИЧКА С ИНФОРМАЦИЕЙ, КОТОРАЯ МОЖЕТ ПОНАДОБИТЬСЯ ПРИ ОБРАЩЕНИИ В АВТОРИЗОВАННЫЙ СЕРВИСНЫЙ ЦЕНТР. НЕ ОТРЫВАЙТЕ ЕЕ!

Сервисная линия KÖRTING может уточнить у вас следующую информацию:

- Название модели
- Серийный номер прибора
- Артикульный номер прибора

ПЕРВЫЙ ЗАПУСК ВАРОЧНОЙ ПОВЕРХНОСТИ

- Полностью распакуйте прибор, удалив все элементы упаковки. Протрите его влажной тканью.
- Обязательно осмотрите изделие и сетевой кабель – они не должны иметь механических повреждений. В противном случае обратитесь в торговую организацию, где Вы приобрели прибор.
- Изделие не предусматривает внесение самостоятельных технических изменений. Пожалуйста, не разбирайте прибор и не изменяйте его конструкцию. В случае неисправности обязательно обращайтесь в авторизованные сервисные центры.
- Для установки или демонтажа изделия рекомендуем обращаться к квалифицированным специалистам!

ВНИМАНИЕ! НЕПРАВИЛЬНАЯ УСТАНОВКА ПРИБОРА МОЖЕТ ПРИВЕСТИ К ВЫХОДУ ПРИБОРА ИЗ СТРОЯ, А ТАКЖЕ К ЛИШЕНИЮ ПРАВА НА ГАРАНТИЙНОЕ СЕРВИСНОЕ ОБСЛУЖИВАНИЕ. ПРИ ПОВРЕЖДЕНИИ ПОВЕРХНОСТИ ОТКЛЮЧИТЕ ПРИБОР И ОБРАТИТЕСЬ В БЛИЖАЙШИЙ ЦЕНТР ТЕХНИЧЕСКОЙ ПОДДЕРЖКИ ПО ВОПРОСУ РЕМОНТА. В ИСПОРЧЕННОМ СОСТОЯНИИ ИСПОЛЬЗОВАТЬ ПРИБОР ЗАПРЕЩЕНО.

СОБЛЮДЕНИЕ МЕР БЕЗОПАСНОСТИ

Прежде чем приступить к работе с прибором, внимательно прочтите данное руководство по эксплуатации. Данное руководство содержит важную информацию по безопасной установке, использованию и уходу за прибором. Сохраните это руководство для справки и передайте его будущему пользователю.

Вся информация, содержащаяся на этих страницах, служит для защиты оператора. Игнорирование информации и инструкций по технике безопасности подвергает опасности ваше здоровье и жизнь.

Храните данное руководство в надежном месте, чтобы иметь возможность использовать его в случае необходимости. Строго соблюдайте инструкции, чтобы избежать повреждения людей и имущества.

УБЕДИТЕСЬ, ЧТО ДАННОЕ РУКОВОДСТВО ДОСТУПНО ВСЕМ, КТО ИСПОЛЬЗУЕТ ПРИБОР, И УБЕДИТЕСЬ, ЧТО ОНО ПРОЧИТАНО И ПОНЯТО ДО НАЧАЛА ЭКСПЛУАТАЦИИ ПРИБОРА.

УСТАНОВКА

ОПАСНОСТЬ ПОРАЖЕНИЯ ЭЛЕКТРИЧЕСКИМ ТОКОМ

- Технические характеристики вашего источника питания должны соответствовать данным, указанным на табличке с техническими характеристиками. Перед выполнением любых работ или технического обслуживания прибора отключите его от сети электропитания.
- Не подключайте прибор к сети, если сам прибор, шнур питания или вилка имеют видимые повреждения.
- Все изменения в электрической сети для установки прибора должны выполняться квалифицированным специалистом.
- Подключение к исправной системе заземления является необходимым и обязательным. Проверку существующих и вновь создаваемых соединений должен выполнять уполномоченный специалист.
- Изменения в системе бытовой электропроводки должны производиться только квалифицированным электриком. Не вносите изменения в систему энергоснабжения. Подключение должно выполняться в соответствии с действующими местными и законодательными нормами.
- Помещение, в котором устанавливается прибор, должно быть сухим и хорошо проветриваемым. При установке прибора необходим свободный доступ ко всем элементам управления.
- Не устанавливайте прибор вблизи штор или мягкой мебели. **ОПАСНОСТЬ ПОЖАРА!**
- Несоблюдение этих рекомендаций может привести к поражению электрическим током или смерти.

ОПАСНОСТЬ ПОРЕЗОВ

- Будьте осторожны - края панелей могут быть острыми.
- Несоблюдение осторожности может привести к травмам или порезам.

ВАЖНЫЕ УКАЗАНИЯ ПО БЕЗОПАСНОСТИ

- Перед установкой и использованием данного прибора внимательно прочтите настоящую инструкцию.
- При распаковке упаковочные материалы (полиэтиленовые пакеты, куски полистирола и т.д.) следует хранить вдали от детей и домашних животных. **ОПАСНОСТЬ ТРАВМИРОВАНИЯ! ОПАСНОСТЬ УДУШЬЯ!**

-
- На данный прибор ни в коем случае нельзя класть горючие материалы и легковоспламеняющиеся изделия.
 - Во избежание различных рисков данный прибор должен быть установлен в соответствии с настоящей инструкцией.
 - Правильная установка и заземление данного прибора должны выполняться только квалифицированным специалистом.
 - Данный прибор должен быть подключен к сети, имеющей изолирующий выключатель, обеспечивающий полное отключение от электросети.
 - Шпонирование шкафов должно быть зафиксировано термостойким клеем.
 - Прилегающие фасады и корпуса мебели, а также все материалы, используемые для монтажа, должны выдерживать во время работы прибора температуру не менее чем на 85°C выше температуры окружающей среды в помещении, в котором установлен прибор.
 - Не устанавливайте прибор в помещениях или пространствах, где содержатся легковоспламеняющиеся вещества, такие как бензин, газ или краска. Это предупреждение также относится к парам, которые выделяют эти вещества.
 - Установка вытяжек должна производиться в соответствии с инструкциями их изготовителей.
 - Безопасное расстояние между варочной панелью и расположенной рядом с ней стенкой мебельного шкафа должно составлять не менее 450 мм.
 - Безопасное расстояние между варочной панелью и расположенной над ней вытяжкой должно составлять не менее 650 мм.
 - Бытовое оборудование и соединительные провода не должны касаться варочной панели, так как изоляционный материал обычно не является термостойким.
 - Неправильная установка прибора может привести к аннулированию гарантии или ответственности.

ЭКСПЛУАТАЦИЯ И ОБСЛУЖИВАНИЕ

ОПАСНОСТЬ ДЛЯ ЗДОРОВЬЯ

- **Внимание!** Данный прибор соответствует нормам безопасности и электромагнитной совместимости. Несмотря на это не рекомендуется пользоваться прибором лицам, имеющим кардиостимуляторы, слуховые аппараты и другие подобные имплантаты, так как при работе индукционной варочной панели могут возникать помехи, препятствующие нормальной работе этих устройств. Перед началом эксплуатации прибора следует проконсультироваться с врачом.
- **Внимание!** Пользователи с кардиостимуляторами перед началом использования оборудования должны проконсультироваться с врачом.

ОПАСНОСТЬ ПОРАЖЕНИЯ ЭЛЕКТРИЧЕСКИМ ТОКОМ

- Никогда не прикасайтесь к вилке питания, выключателю питания или другим электрическим компонентам мокрыми или влажными руками.
- Эксплуатируйте прибор только при напряжении 220 ~ 240 В переменного тока / 50 Гц.
- Не готовьте на поврежденной или треснувшей варочной поверхности. Если поверхность варочной панели разбита или треснула, немедленно выключите прибор из сети (настенный выключатель) и обратитесь к квалифицированному специалисту.
- Перед чисткой или обслуживанием отключите варочную панель от сети питания.
- Несоблюдение этих рекомендаций может привести к поражению электрическим током или смерти.

РИСК ПОЛУЧЕНИЯ ОЖОГОВ

- Во время работы доступные части прибора могут нагреться настолько, что это может привести к ожогам.

-
- Не допускайте контакта тела, одежды или любого другого предмета, кроме подходящей посуды, со стеклокерамикой до тех пор, пока её поверхность не остынет.
 - Металлические предметы, такие как ножи, вилки, ложки и крышки кастрюль, не следует класть на варочную поверхность, так как они могут нагреться
 - Во время работы доступные части прибора нагреваются, поэтому не допускайте к ним детей. Прикосновение к работающему прибору может привести к серьезным ожогам.
 - Ручки кастрюль могут быть горячими на ощупь. Убедитесь, что ручки кастрюль не нависают над другими включенными зонами нагрева. Убедитесь, что дети не имеют доступа к ручкам нагреваемой посуды.
 - Во время работы прибор будет нагреваться и будет сохранять и излучать тепло даже после прекращения работы.
 - Несоблюдение этого требования может привести к ожогам и ошпариванию.

РИСК ПОЛУЧЕНИЯ ПОРЕЗОВ

- Лезвие скребка для чистки варочной поверхности очень острое. Пользуйтесь им с особой осторожностью, храните в безопасном и недоступном для детей месте.
- Неосторожность может привести к получению ран и порезов.

ВАЖНЫЕ УКАЗАНИЯ ПО БЕЗОПАСНОСТИ

- Используйте только ту посуду, которая подходит для использования на стеклокерамике; в противном случае вы повредите прибор.
- Не включайте варочную панель, не поставив на нее посуду.
- Не эксплуатируйте прибор, если все его компоненты не установлены надлежащим образом.
- Варочная панель должна быть всегда чистой. Загрязненные варочные поверхности неправильно передают тепло.
- Защищайте варочную панель от коррозии .
- Никогда не пытайтесь ремонтировать прибор самостоятельно. Ремонт, выполняемый неуполномоченными лицами, может привести к серьезным повреждениям. Если прибор не работает должным образом, обратитесь в магазин, в котором вы его приобрели. Следует использовать только оригинальные запасные части.
- При перемещении прибора держите его за основание и осторожно поднимайте. Держите прибор в вертикальном положении.
- Никогда не используйте прибор в качестве рабочей поверхности или зоны хранения.
- После использования всегда выключайте варочные зоны и варочную панель, как описано в данном руководстве (т.е. с помощью сенсорного управления). Не полагайтесь в данном случае только на функцию обнаружения посуды, когда рабочие зоны отключаются после снятия с них посуды.
- Никогда не используйте прибор для обогрева или отопления помещения.
- Не позволяйте детям играть с прибором, сидеть, стоять или залезать на него.
- Не храните предметы, представляющие интерес для детей, в шкафах над прибором. Дети, залазющие на варочную панель, могут получить серьезные травмы.
- Всегда следите за детьми, когда они находятся рядом с прибором.
- Разрешайте детям пользоваться прибором без присмотра только в том случае, если перед этим был проведен соответствующий инструктаж, чтобы ребенок мог безопасно пользоваться прибором и понимал опасность его неправильного использования.
- Не оставляйте детей одних или без присмотра в зоне действия прибора.
- Дети или лица с ограниченными возможностями, ограничивающими их способность пользоваться прибором, должны быть проинструктированы ответственным и компетентным лицом.

Инструктор должен убедиться в том, что они могут пользоваться прибором без опасности для себя и окружающих.

- Не ремонтируйте и не заменяйте никакие части прибора, если это не рекомендовано в руководстве. Все остальное обслуживание должно выполняться квалифицированным специалистом.
- Не допускайте к работе с прибором лиц, не знакомых с настоящим руководством по эксплуатации.
- Не используйте пароочиститель для очистки варочной панели. Пар может привести к серьезным повреждениям электрических компонентов прибора. **ОПАСНОСТЬ ПОРАЖЕНИЯ ЭЛЕКТРИЧЕСКИМ ТОКОМ!**
- Не помещайте и не роняйте на варочную панель тяжелые предметы.
- Не вставайте на варочную панель.
- Не используйте посуду с зазубренными краями и не проводите сковородой по стеклянной поверхности, так как это может поцарапать стекло.
- Не используйте для чистки варочной панели чистящие средства или любые другие жесткие абразивные средства, так как они могут поцарапать поверхность и повредить стеклокерамику.
- Если шнур питания поврежден, то во избежание опасности его замену должен производить только авторизованная служба послепродажного обслуживания, а также квалифицированный специалист.
- Прибор предназначен только для частного использования.
- Данное оборудование предназначено для бытового использования, а также для использования в таких местах как: обеденная зона сотрудников в магазинах, офисах и других рабочих местах; в жилых домах в деревнях; клиентами в отелях, мотелях и других подобных местах проживания.
- Данный прибор предназначен для использования только в домашних условиях! Гарантия производителя не распространяется на коммерческое использование!
- Прибор предназначен для использования только внутри помещений.
- Прибор не предназначен для эксплуатации в коммерческих целях и в общественном транспорте.

ПРЕДУПРЕЖДЕНИЕ: ВО ВРЕМЯ РАБОТЫ ПРИБОР И ЕГО ДОСТУПНЫЕ ЧАСТИ НАГРЕВАЮТСЯ.

- Необходимо следить за тем, чтобы не прикасаться к нагревательным элементам. Дети в возрасте до 8 лет должны находиться вдали от прибора, если они не находятся под постоянным присмотром.
- Данным прибором могут пользоваться дети в возрасте от 8 лет и старше, а также лица с ограниченными физическими, сенсорными или умственными способностями или с недостаточным опытом и знаниями, если они получили надзор или инструктаж по безопасному использованию прибора и понимают связанные с ним опасности.
- Дети не должны играть с прибором. Чистка и обслуживание прибора не должны производиться детьми без присмотра.

ПРЕДУПРЕЖДЕНИЕ: ПРИГОТОВЛЕНИЕ ПИЩИ НА ВАРОЧНОЙ ПАНЕЛИ С ИСПОЛЬЗОВАНИЕМ ЖИРА ИЛИ МАСЛА БЕЗ ПРИСМОТРА МОЖЕТ БЫТЬ ОПАСНЫМ И ПРИВЕСТИ К ПОЖАРУ. НИКОГДА НЕ ПЫТАЙТЕСЬ ПОТУШИТЬ ОГОНЬ ВОДОЙ, А ВЫКЛЮЧИТЕ ПРИБОР И ЗАТЕМ НАКРОЙТЕ ПЛАМЯ, НАПРИМЕР, КРЫШКОЙ ИЛИ ПРОТИВОПОЖАРНЫМ ОДЕЯЛОМ.

ПРЕДУПРЕЖДЕНИЕ: ОПАСНОСТЬ ВОЗГОРАНИЯ: НЕ ХРАНИТЕ ПРЕДМЕТЫ НА ВАРОЧНЫХ ПОВЕРХНОСТЯХ.

- Внимание: Если поверхность имеет трещины, выключите прибор во избежание поражения электрическим током, для варочных поверхностей из стеклокерамики или аналогичного мате-

риала, защищающего токоведущие части

- Прибор не предназначен для управления с помощью внешнего таймера или отдельной системы дистанционного управления.
- Вентиляционные отверстия прибора или его встроенной конструкции (если прибор пригоден для встраивания) должны быть полностью открыты, не заблокированы и не загрязнены.
- В случае возникновения технической неисправности отключите прибор от электросети. Сообщите о неисправности в сервисный центр для ее устранения.
- Не используйте для подключения прибора к электросети переходники, многоместные розетки и удлинители.
- Не вносите никаких изменений в конструкцию прибора.
- Выключите загрязненные варочные зоны.
- При возникновении каких-либо повреждений или неисправностей выключите всю варочную панель.
- После использования всегда выключайте варочные зоны, как описано в данном руководстве (т.е. с помощью сенсорного управления).
- Запрещается удалять или делать нечитаемой фирменную табличку, иначе все условия гарантии становятся недействительными!

СОХРАНИТЕ ЭТИ ИНСТРУКЦИИ.

ПРОИЗВОДИТЕЛЬ И ДИСТРИБЬЮТОР НЕ НЕСУТ ОТВЕТСТВЕННОСТИ ЗА УЩЕРБ ИЛИ ТРАВМЫ В СЛУЧАЕ НЕСОБЛЮДЕНИЯ ДАННЫХ ИНСТРУКЦИЙ.

УСТАНОВКА

ВЫБОР МОНТАЖНОГО ОБОРУДОВАНИЯ

- Выпилите часть рабочей поверхности в соответствии с размерами, указанными на рисунке.
- Для установки и эксплуатации вокруг отверстия должно быть оставлено пространство минимум в 50 мм. Убедитесь, что толщина рабочей поверхности не менее 30 мм.
- Во избежание деформации рабочей поверхности от излучаемого оборудованием тепла она должна быть сделана из термостойкого материала.

ПРИМЕЧАНИЕ: МИНИМАЛЬНОЕ БЕЗОПАСНОЕ РАССТОЯНИЕ МЕЖДУ ВАРОЧНОЙ ПОВЕРХНОСТЬЮ И РАСПОЛОЖЕННЫМ НАД НЕЙ ШКАФОМ ДОЛЖНО БЫТЬ 650 ММ.

ПЕРЕД УСТАНОВКОЙ ВАРОЧНОЙ ПОВЕРХНОСТИ

- Рабочая поверхность изготовлена из термостойкого материала.
- Под варочной панелью можно устанавливать духовки, оснащенные охлаждающим вентилятором. При установке духовки под варочной панелью необходимо снять заднюю стенку кухонного шкафа. В верхней части передней стенки кухонного шкафа необходимо сделать вырез высотой не менее 5 мм по всей ширине шкафа.
- Установка проводится в соответствии с габаритными требованиями и соответствующими постановлениями и стандартами.
- Разъединитель, обеспечивающий полное отключение устройства от сети включен в постоянную проводку, установлен в соответствии с местными правилами и постановлениями о подключении электрического оборудования.
- Разъединитель должен быть соответствующего типа и должен обеспечивать воздушный зазор в 3 мм между контактами всех полюсов (или всех активных (фазовых) проводников, если это допускается местными требованиями по прокладке электропроводов).
- После установки варочной поверхности пользователь имеет свободный доступ к разъединителю.
- В случае возникновения вопросов, связанных с установкой, вы получили консультацию службы технического контроля, а также ознакомились с нормативными актами.
- На стенах вокруг варочной поверхности используется термостойкое и легко очищаемое покрытие (такое, как керамическая плитка).
- Безопасное расстояние между варочной панелью и расположенным рядом с ней стеной мебельного шкафа должно составлять не менее 450 мм.
- Безопасное расстояние между варочной панелью и расположенной над ней вытяжкой должно составлять не менее 650 мм.

ПОСЛЕ УСТАНОВКИ ВАРОЧНОЙ ПОВЕРХНОСТИ

- Отсутствует доступ к силовому кабелю через двери и ящики кухонных шкафов.
- Обеспечен достаточный поток свежего воздуха от внешней части мебели к варочной поверхности.
- Если варочная поверхность установлена над ящиком или шкафом, под ней проложен теплоизоляционный материал.
- Для пользователя обеспечен свободный доступ к штепсельному разъему или автоматическому выключателю питающей линии.

ПЕРЕД УСТАНОВКОЙ КРЕПЕЖНЫХ СКОБ

Оборудование следует поместить на устойчивую гладкую поверхность (используйте упаковку). Не прикладывайте силу к выступающим элементам управления варочной поверхности.

Растяните и наклейте прилагаемую ленту [02] вдоль нижнего края варочной панели, следя за тем, чтобы ее концы перекрывали друг друга. Обрежьте излишки ленты и утилизируйте их.



[02]

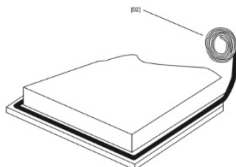

После установки закрепите варочную поверхность на рабочей поверхности с помощью скоб, расположенных в нижней части оборудования (см изображение на стр. 11). Отрегулируйте положение скобы так, чтобы оно подходило для рабочей поверхности различной толщины.

МЕРЫ ПРЕДОСТОРОЖНОСТИ

1. Установка варочной поверхности должна осуществляться квалифицированным персоналом или техническими специалистами. Никогда не проводите установку самостоятельно.
2. Варочная поверхность не должна устанавливаться над посудомоечной машиной, холодильной или морозильной камерами, стиральной машиной или сушильным барабаном, поскольку влажность может повредить электронику оборудования.
3. Варочная поверхность должна быть установлена таким образом, чтобы обеспечить наилучшую передачу тепла, что будет способствовать бесперебойной работе оборудования.
4. Стены и зона нагрева над рабочей поверхностью должны выдерживать высокую температуру.
5. Во избежание любых повреждений прокладка и клейкий материал должны быть термостойкими.

ПОДКЛЮЧЕНИЕ ВАРОЧНОЙ ПОВЕРХНОСТИ К ИСТОЧНИКУ ПИТАНИЯ

ВНИМАНИЕ! ПОДКЛЮЧЕНИЕ ОБОРУДОВАНИЯ К ИСТОЧНИКУ ПИТАНИЯ ДОЛЖНО ОСУЩЕСТВЛЯТЬСЯ ТОЛЬКО КВАЛИФИЦИРОВАННЫМ СПЕЦИАЛИСТОМ. ПЕРЕД ПОДКЛЮЧЕНИЕМ ВАРОЧНОЙ ПОВЕРХНОСТИ УБЕДИТЕСЬ, ЧТО:

1. ЭЛЕКТРОПРОВОДКА РАССЧИТАНА НА МОЩНОСТЬ ОБОРУДОВАНИЯ.
2. НАПРЯЖЕНИЕ СЕТИ СООТВЕТСТВУЕТ ЗНАЧЕНИЮ, УКАЗАННОМУ В ЗАВОДСКОЙ ТАБЛИЧКЕ.
3. СЕЧЕНИЕ ПРОВОДА ПИТАНИЯ МОЖЕТ ВЫДЕРЖАТЬ НАГРУЗКУ, УКАЗАННУЮ В ЗАВОДСКОЙ ТАБЛИЧКЕ.

НЕ ИСПОЛЬЗУЙТЕ ДЛЯ ПОДКЛЮЧЕНИЯ ВАРОЧНОЙ ПОВЕРХНОСТИ К ИСТОЧНИКУ ПИТАНИЯ, УДЛИНИТЕЛИ, ПЕРЕХОДНИКИ ИЛИ РАЗВЕТВИТЕЛИ, ТАК КАК ОНИ МОГУТ ВЫЗВАТЬ ПЕРЕГРЕВ И ПРИВЕСТИ К ВОЗНИКНОВЕНИЮ ПОЖАРА.

СИЛОВОЙ КАБЕЛЬ НЕ ДОЛЖЕН КАСАТЬСЯ ГОРЯЧИХ ПОВЕРХНОСТЕЙ И ДОЛЖЕН РАСПОЛАГАТЬСЯ ТАК, ЧТОБЫ ЕГО ТЕМПЕРАТУРА НИ В ОДНОЙ ТОЧКЕ НЕ ПРЕВЫШАЛА 75°C.

ПРОВЕРЬТЕ С ИНЖЕНЕРОМ-ЭЛЕКТРИКОМ, НЕ ТРЕБУЕТСЯ ЛИ ИЗМЕНЕНИЕ КАБЕЛЬНОЙ СИСТЕМЫ. ЛЮБЫЕ ИЗМЕНЕНИЯ ДОЛЖНЫ ВЫПОЛНЯТЬСЯ ТОЛЬКО КВАЛИФИЦИРОВАННЫМИ СПЕЦИАЛИСТАМИ.

Подключение к источнику питания должно осуществляться в соответствии с действующим стандартом или с использованием автоматического контактного выключателя. Способ соединения показан на изображении ниже.

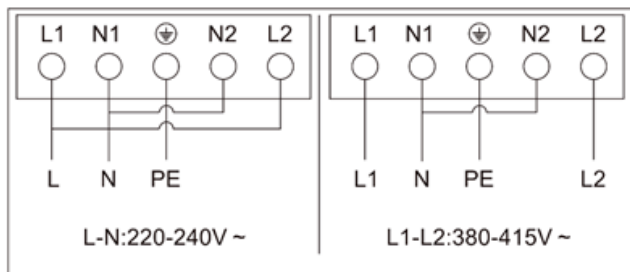

Если кабель поврежден, или требуется его замена, во избежание несчастных случаев все операции должны выполняться сотрудником службы послепродажного сопровождения с применением специальных инструментов.

- Если подключение оборудования производится непосредственно к источнику питания, следует установить однополюсный прерыватель цепи с расстоянием между контактами не менее 3 мм.
- Установщик должен обеспечить правильное электрическое подключение с соблюдением техники безопасности.
- Кабель не должен быть согнут или зажат. Следует регулярно проверять рабочее состояние кабеля. Замена должна проводиться только авторизованными техническими специалистами.

Убедитесь, что варочная панель хорошо вентилируется, а вход и выход воздуха не заблокированы. Также убедитесь, что варочная панель находится в хорошем рабочем состоянии.

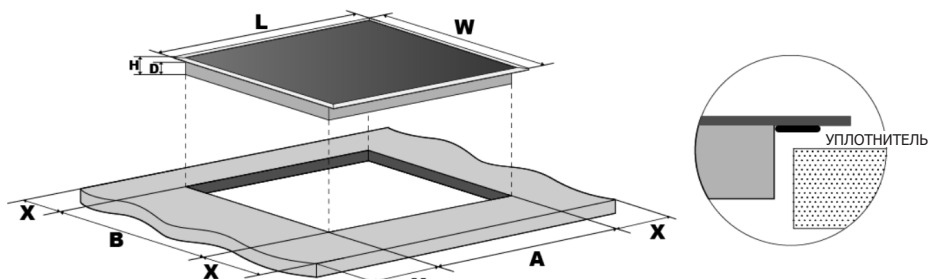

Модель	L (мм)	W (мм)	H (мм)	D (мм)	A (мм)	B (мм)	X (мм)
Н1В 68900 В iMove	590	520	58	54	560	490	мин.50

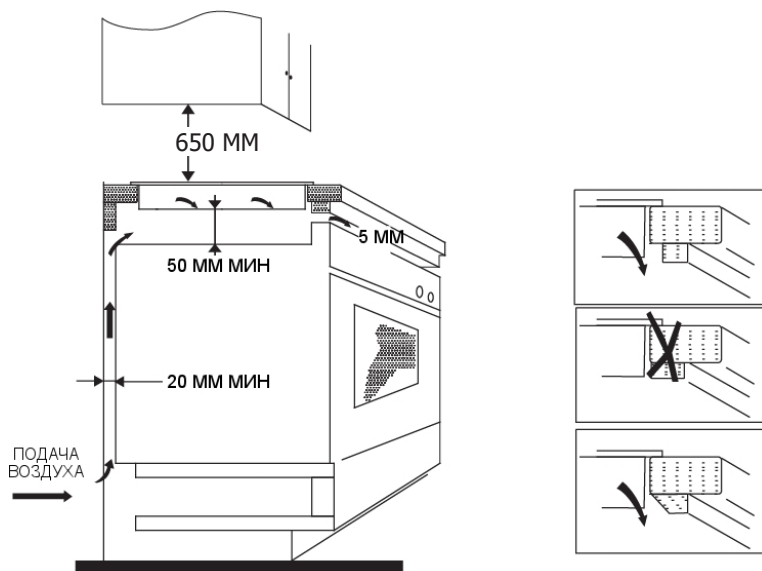

X, мм	мин. 100
Y, мм	мин. 30

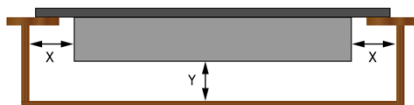

HIB 68900 B IMOVE

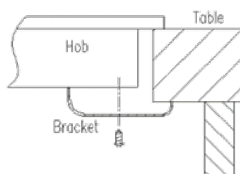
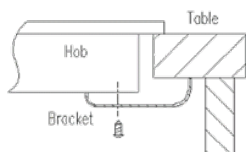
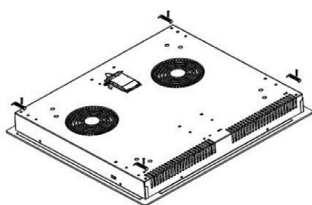

ИСПОЛЬЗОВАНИЕ ВАРОЧНОЙ ПОВЕРХНОСТИ

ОБЩИЙ ВИД И ХАРАКТЕРИСТИКИ ЗОН НАГРЕВА

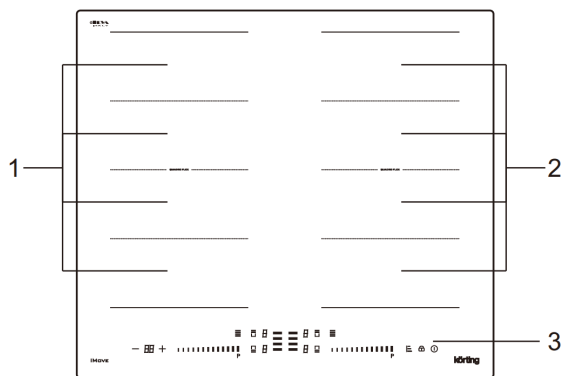

1, 2 зоны нагрева
3 панель управления

	g^*	P^*
	1800W	2400W
	3000W	3600W

ПАНЕЛЬ УПРАВЛЕНИЯ

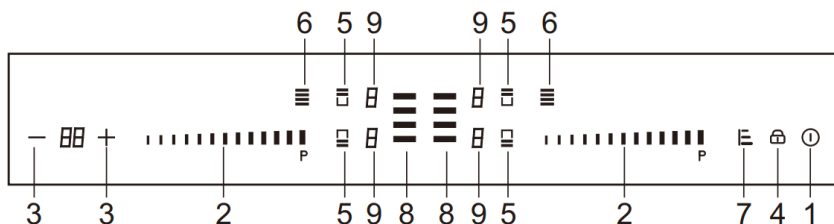

1	ВКЛ/ВЫКЛ	6	Функция объединения зон нагрева Quadro Flex
2	Выбор уровня мощности	7	Функция iMove
3	Установка таймера	8	Индикатор автоматического определения зоны нагрева
4	Защита от детей	9	
5	Выбор зоны нагрева		

ЗОНЫ НАГРЕВА

ПЕРЕД ПЕРВЫМ ИСПОЛЬЗОВАНИЕМ

Внимательно прочтите руководство пользователя. Стеклокерамическую поверхность очистите влажной тканью и небольшим количеством средства для ручного мытья посуды. Не используйте агрессивные и абразивные чистящие средства, грубые губки для мытья посуды, средства для удаления ржавчины, пятновыводители.

ВАЖНЫЕ УКАЗАНИЯ

- Дно посуды и поверхность конфорки всегда должны быть чистыми и сухими, чтобы обеспечить хорошую теплопроводность и избежать повреждения варочной поверхности.
- Не ставьте на варочную панель мокрую посуду и влажные крышки. Влага может повредить конфорки.
- Не охлаждайте горячую посуду на неиспользуемых конфорках, так как под дном посуды образуется конденсат, что может привести к коррозии дна посуды.

СТЕКЛОКЕРАМИЧЕСКАЯ ПОВЕРХНОСТЬ

- Стеклокерамическая поверхность устойчива к температурным изменениям: вы можете ставить на нее горячую посуду и т.п.
- Стеклокерамика является прочным материалом, но не устойчива к точечным ударам, поэтому следите, чтобы на нее не падали твердые и острые предметы, так как они могут повредить стеклокерамику.
- Не используйте варочную панель в качестве рабочего стола. Острые предметы могут оставить царапины на ее поверхности.
- Сахар и сладкие блюда могут сильно повредить стеклокерамическую поверхность, поэтому во избежание повреждения поверхности немедленно удаляйте их с помощью скребка, даже если варочная поверхность еще не остыла.
- Не очищайте горячую стеклокерамическую поверхность чистящими средствами, это может привести к ее повреждению.
- Рекомендуется использовать специализированные чистящие средства для стеклокерамических поверхностей.

ПРИНЦИП РАБОТЫ ИНДУКЦИОННЫХ ЗОН НАГРЕВА

- Варочная панель имеет три или четыре конфорки. Поверхность панели ровная, в ней нет мест, где могла бы скапливаться грязь.
- Варочная панель оборудована высокоэффективными индукционными конфорками. Тепло образуется непосредственно в дне посуды без промежуточного нагрева конфорки. Таким образом, потребление электроэнергии значительно ниже по сравнению с обычными нагревательными элементами, работающими по принципу теплового излучения. Стеклокерамическая поверхность над индукционной конфоркой может нагреваться за счет остаточного тепла передаваемого от посуды. После выключения индикатор остаточного тепла H сообщает о том, что конфорка еще горячая.
- Принцип работы индукционной конфорки заключается в следующем: под стеклокерамической поверхностью размещена индукционная катушка, которая создает переменное электромагнитное поле, в результате этого в дне посуды индуцируется ток, что и приводит к нагреву

ПОСУДА

- Приготовление на индукционной варочной панели возможно только при использовании подходящей посуды.
- Для приготовления на индукционной варочной панели подходит посуда из ферромагнитных материалов. Это стальная, стальная эмалированная посуда и посуда из литой стали. Не подходит посуда из легированной стали с медным или алюминиевым дном и стеклянная посуда.

ВНИМАНИЕ! ПРИ ПРИОБРЕТЕНИИ ПОСУДЫ ОБРАТИТЕ ВНИМАНИЕ НА НАЛИЧИЕ СИМВОЛА ИНДУКЦИИ, ОБОЗНАЧАЮЩЕГО, ЧТО ДАННАЯ ПОСУДА ПРИГОДНА ДЛЯ ИНДУКЦИОННЫХ ВАРОЧНЫХ ПАНЕЛЕЙ.

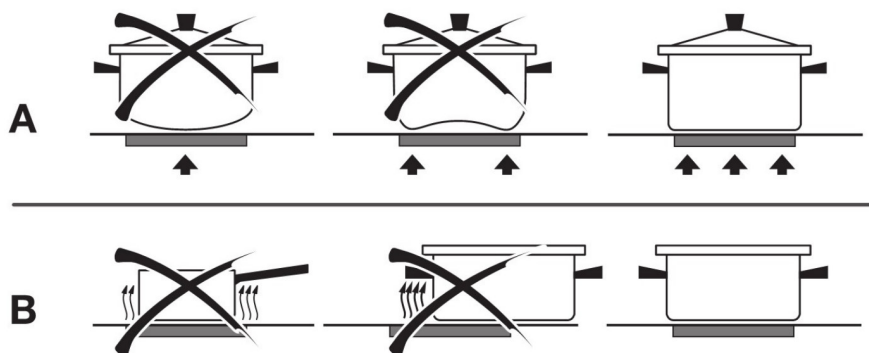

- При приготовлении устанавливайте посуду в центре конфорки.
- При приготовлении в скороварке постоянно контролируйте процесс приготовления, пока не будет достигнуто соответствующее давление. Сначала конфорка должна работать на максимальной мощности, а затем, соблюдая рекомендации изготовителя скороварки, своевременно уменьшить степень нагрева конфорки.
- Следите, чтобы в посуде всегда было достаточное количество жидкости. Из-за нагрева пустой посуды варочная панель может перегреться, в результате чего возможно повреждение посуды и самой панели.
- Не используйте посуду с неровным дном! Вогнутое или выгнутое дно может помешать работе защиты от перегрева. Варочная панель может перегреться, в результате чего может треснуть стеклокерамика и расплавиться дно посуды. Гарантия на повреждения, возникшие в результате использования неподходящей посуды и нагрева пустой посуды, не распространяется.
- Лучше всего подходит посуда, на которой стоит символ индукции, обозначающий, что данная посуда пригодна для индукционных варочных панелей.

ВНИМАНИЕ! ИСПОЛЬЗУЙТЕ ПОСУДУ, ПОДХОДЯЩУЮ ДЛЯ ПРИГОТОВЛЕНИЯ С ПОМОЩЬЮ ЭЛЕКТРИЧЕСТВА И ИНДУКЦИИ (ДНО РОВНОЕ С ТОЛЩИНОЙ НЕ МЕНЕЕ 2,25 ММ).

Ниже находится перечень необходимого минимального диаметра посуды, которую необходимо использовать в зависимости от размера зоны нагрева.

Размер конфорки (мм)	Минимальный размер кастрюли (диаметр, мм)
160	120
180	140
210	180
280	220

ПРОВЕРКА ПОСУДЫ С ПОМОЩЬЮ МАГНИТА

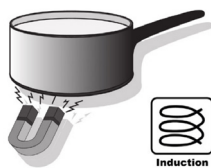

Пригодность посуды для приготовления на индукционной варочной панели можно проверить с помощью магнита. Если магнит притягивается к посуде, значит, она подходит для индукционного приготовления.

РАСПОЗНАВАНИЕ ПОСУДЫ

- Одно из преимуществ индукционной варочной панели - наличие функции распознавания посуды. Если на включенной конфорке нет посуды или установлена посуда со слишком малым диаметром, передача энергии не происходит. На цифровом индикаторе конфорки горит символ .
- Если в течение 1 минуты после включения и установки степени нагрева на конфорку поставить посуду подходящего размера, конфорка начнет работать с установленной мощностью. Если вы снимете посуду с конфорки, подача энергии прекратится, и на цифровом индикаторе конфорки высветится символ .
- Если вы используете посуду с дном малого диаметра, но распознаваемую конфоркой, варочная панель подает ровно столько энергии, сколько требуется для нагрева продуктов в посуде данного размера.
- Перед тем как поставить посуду на конфорку, вытрите насухо дно посуды и саму конфорку, чтобы обеспечить нормальную передачу тепла и предотвратить повреждение конфорки.
- Для приготовления на индукционной варочной панели подходит посуда из ферромагнитных материалов. Это стальная, стальная эмалированная посуда и посуда из литой стали.

ВНИМАНИЕ! ЗОНА НАГРЕВА МОЖЕТ БЫТЬ ПОВРЕЖДЕНА, ЕСЛИ НА КОНФОРКЕ НАГРЕВАТЬ ПУСТУЮ ПОСУДУ.

ИСПОЛЬЗОВАНИЕ ВАРОЧНОЙ ПОВЕРХНОСТИ

ЧТОБЫ НАЧАТЬ ПРИГОТОВЛЕНИЕ

1. Коснитесь переключателя ON/OFF. все индикаторы покажут «-».



2. Поместите подходящую кастрюлю на варочную зону, которую вы хотите использовать. Убедитесь, что дно кастрюли и поверхность варочной зоны чистые и сухие.



3. Поверните ручку для выбора уровня мощности.

- Если в течение 1 минуты не будет выбран режим нагрева, варочная панель автоматически выключится. Вам придется снова начать с шага 1
- В любой момент во время приготовления можно изменить настройку нагрева.



ПО ОКОНЧАНИИ ПРИГОТОВЛЕНИЯ

1. Коснитесь выбранной зоны нагрева, которую необходимо отключить.

2. Выключите нужную зону, переведя селектор уровня мощности в положение «0». Убедитесь, что на дисплее отображается «0».

3. Выключите всю варочную панель, коснувшись регулятора ON/OFF.

ИСПОЛЬЗОВАНИЕ ФУНКЦИИ BOOSTER

АКТИВАЦИЯ ФУНКЦИИ BOOSTER

Выберите зону приготовления. Переместите палец по слайдеру уровня мощности до тех пор, пока на индикаторе уровня мощности не появится надпись «P».

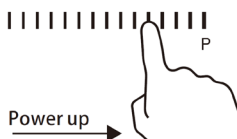

ОТМЕНА ФУНКЦИИ BOOSTER

Нажмите ручку или поверните ее, чтобы отменить функцию Booster, и выберите уровень, который необходимо установить.

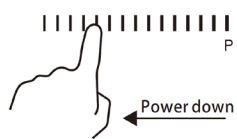

Функция Booster может действовать только в течение 5 минут, после чего зона автоматически перейдет на 9-й уровень нагрева.

ФУНКЦИЯ ОБЪЕДИНЕНИЯ ЗОН НАГРЕВА QUADRO FLEX

Эта функция позволяет объединять все зоны нагрева по одной из сторон варочной поверхности в одну общую зону. Она идеально подходит для посуды овальной, прямоугольной и удлиненной формы кастрюль или для нескольких стандартных кастрюль (сковород) одновременно.

Объединенная зона нагрева Quadro Flex состоит из четырех индукторов, которые работают независимо друг от друга. При использовании функции Quadro Flex активируется только та область варочной поверхности, которая покрыта посудой.

РЕКОМЕНДАЦИИ ПО РАЗМЕЩЕНИЮ ПОСУДЫ ПРИ ИСПОЛЬЗОВАНИИ ФУНКЦИИ QUADRO FLEX

Для того, чтоб варочная поверхность корректно определяла активную зону и нагрев распределялся максимально равномерно, правильно отцентрируйте посуду::

При размещении одной кастрюли (сковородки)

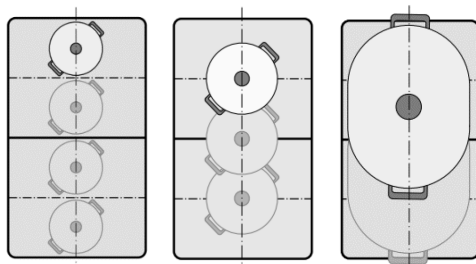

В качестве двух независимых конфорок

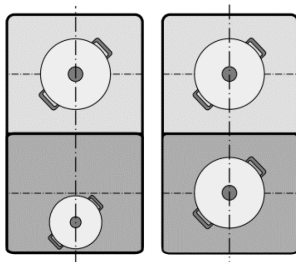

Пример неправильного размещения посуды

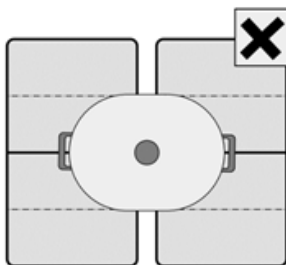

* При размещении посуды на зону нагрева загорается соответствующий индикатор автоматического определения зоны нагрева

ВКЛЮЧЕНИЕ ФУНКЦИИ QUADRO FLEX

1. Выберите зону нагрева с поддержкой функции Quadro Flex, на дисплее появится символ «=» и соответствующий уровень мощности.
2. Выберите подходящий уровень мощности.



В СЛУЧАЕ, ЕСЛИ ПОСЛЕ АКТИВАЦИИ ФУНКЦИИ ОБЪЕДИНЕНИЯ ЗОН НАГРЕВА QUADRO FLEX ВЫ ПЕРЕМЕСТИТЕ ПОСУДУ ИЛИ ПОСТАВИТЕ ДОПОЛНИТЕЛЬНУЮ ПОСУДУ ВО ВРЕМЯ ПРИГОТОВЛЕНИЯ, ВАМ НУЖНО БУДЕТ НАЧАТЬ С ШАГА 1, ЧТОБЫ ПОВТОРНО ОПРЕДЕЛИТЬ МЕСТОРАСПОЛОЖЕНИЕ ПОСУДЫ И ВЫБРАТЬ УРОВЕНЬ МОЩНОСТИ.

ОТКЛЮЧЕНИЕ ФУНКЦИИ QUADRO FLEX

Коснитесь индикатора выбранной зоны нагрева с поддержкой функции Quadro Flex. Символ «=» на дисплее изменится на символ «-» и «0». Функция Quadro Flex отключится.



ИСПОЛЬЗОВАНИЕ ФУНКЦИИ iMOVE

Используйте функцию iMove когда необходима быстрая смена уровня мощности нагрева для блюда, которое Вы готовите. Чтобы изменить уровень нагрева от высокой к средней и низкой мощности, не требуется дополнительных настроек управления. Чтобы моментально изменить мощность нагрева просто передвигайте посуду с одной зоны на другую (с соответствия со рисунками ниже).

ПРИМЕЧАНИЕ: ДЛЯ ИСПОЛЬЗОВАНИЯ ФУНКЦИИ iMOVE МИНИМАЛЬНЫЙ ДИАМЕТР ПОСУДЫ ДОЛЖЕН БЫТЬ НЕ МЕНЕЕ 140 ММ

Предустановленные уровни мощности нагрева при использовании функции iMove:

iMove при использовании одинарной зоны нагрева – Уровень 1, 900 Вт



iMove при использовании одинарной зоны нагрева – Уровень 2, 700 Вт

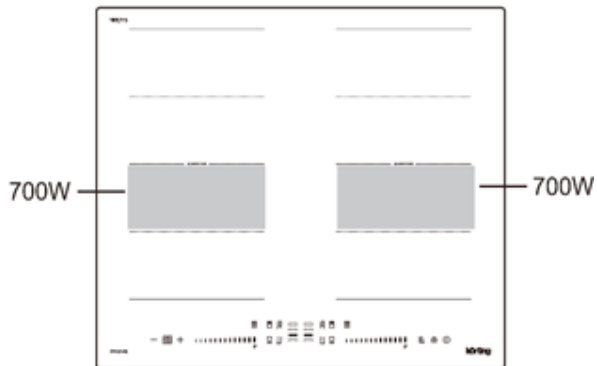

iMove при использовании одинарной зоны нагрева – Уровень 3, 400 Вт

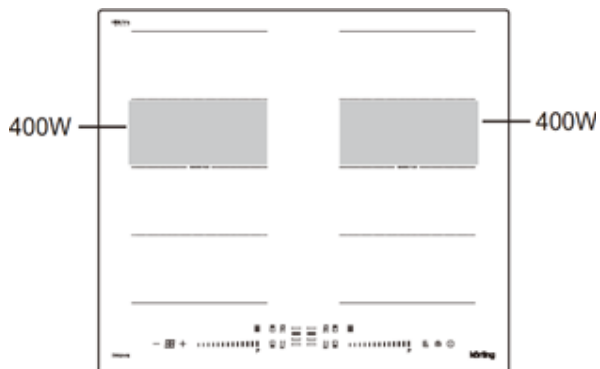

iMove при использовании одинарной зоны нагрева – Уровень 4, 200 Вт

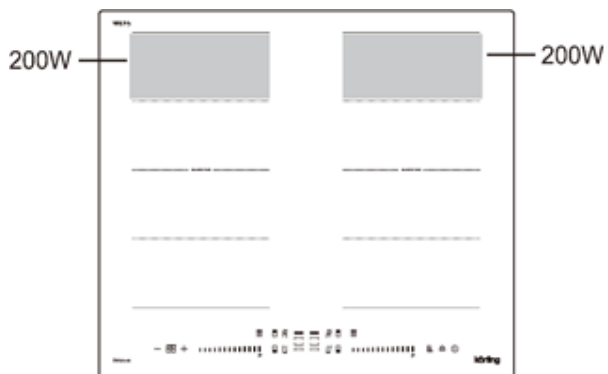

iMove при использовании двойной зоны нагрева – Уровень 1, 2000 Вт

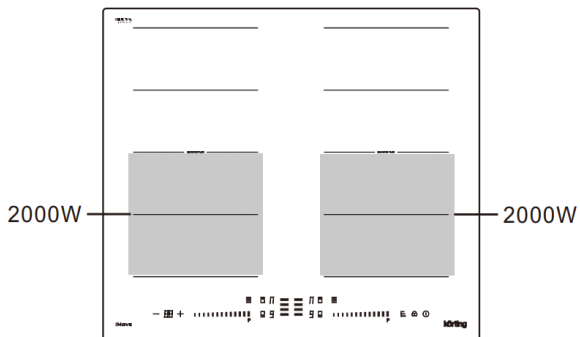

iMove при использовании двойной зоны нагрева – Уровень 2, 1000 Вт

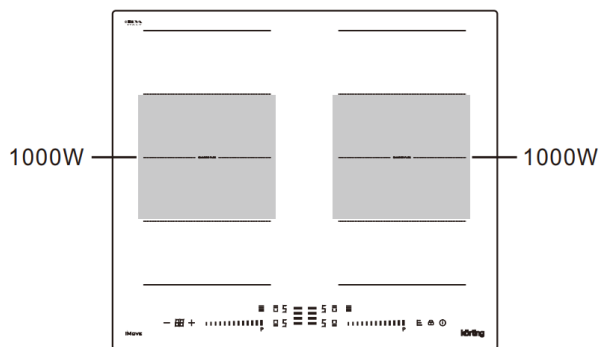

iMove при использовании двойной зоны нагрева – Уровень 3, 200 Вт

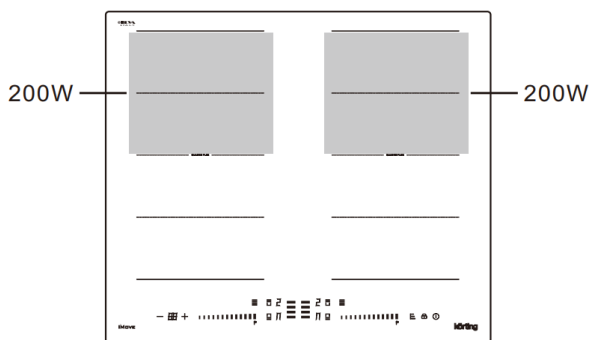

iMove при использовании тройной зоны нагрева – Уровень 1, 2400 Вт

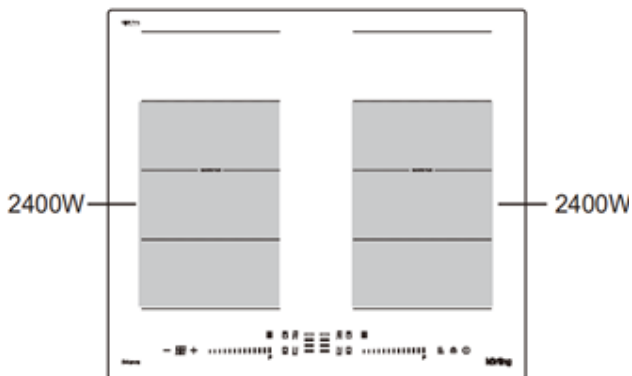

iMove при использовании тройной зоны нагрева – Уровень 2, 1200 Вт

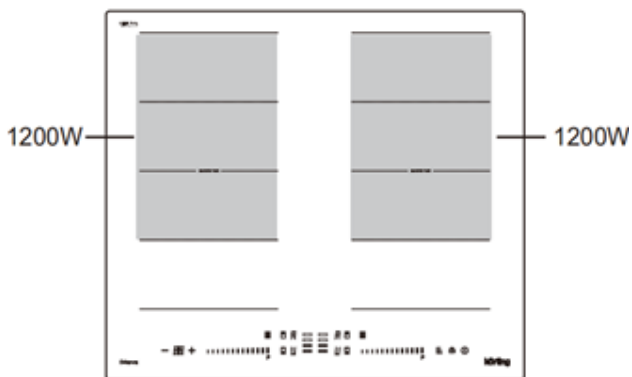

ВКЛЮЧЕНИЕ ФУНКЦИИ iMOVE

Для включения функции iMove, сначала активируйте функцию QUADRO FLEX, в зависимости от того, на какой стороне варочной панели Вы хотите активировать функцию iMove.



Нажмите кнопку выбора функции iMove, чтобы активировать зону использования iMove, на дисплее отобразится «AU».

ВЫКЛЮЧЕНИЕ ФУНКЦИИ iMOVE

Отключение функции iMove может быть произведено 2мя способами:

1. Нажмите кнопку выбора одной из используемых зон нагрева, на дисплее отобразится «0», функция iMove будет отменена, после чего вы сможете выбрать уровень мощности отдельной зоны нагрева, который вы хотите установить.

Например: Чтобы отключить функцию iMove на левой стороне панели, нажмите кнопку выбора передней левой зоны нагрева, на дисплее отобразится «0», после чего вы сможете напрямую выбрать уровень мощности.

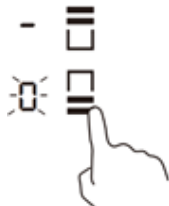

2. Сначала, нажатием соответствующей кнопки, активируйте функцию QUADRO FLEX, а затем, с помощью слайдера измените уровень мощности, чтобы отключить функцию iMove.

Например: Чтобы отключить функцию iMove на левой стороне панели, сначала активируйте функцию QUADRO FLEX на левой стороне панели, а затем с помощью слайдера измените уровень мощности, на дисплее отобразится «-», теперь функция iMove отключена.

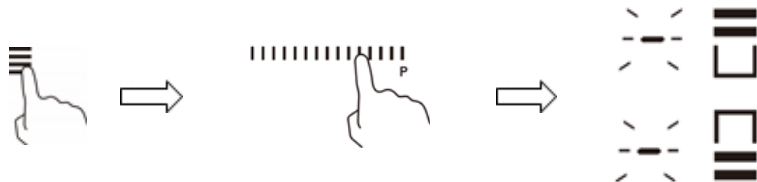

БЛОКИРОВКА ОРГАНОВ УПРАВЛЕНИЯ

Для предотвращения непреднамеренного использования (например, случайного включения варочных зон детьми) можно заблокировать органы управления.

Когда органы управления заблокированы, все органы управления, кроме регулятора ON/OFF, не работают.

Чтобы заблокировать органы управления Коснитесь кнопки блокировки  На индикаторе таймера появится надпись «Lo». Чтобы разблокировать органы управления:

1. Убедитесь, что варочная панель включена.

2. Прикоснитесь к кнопке блокировки  и удерживайте ее в течение 3 секунд.

3. Теперь вы можете начать пользоваться варочной панелью.

Когда варочная панель находится в режиме блокировки, все элементы управления отключены, кроме кнопок ON/OFF. В экстренной ситуации Вы всегда можете выключить ее с помощью кнопки ON/OFF, но для этого необходимо сначала разблокировать варочную панель при следующей операции.

ИСПОЛЬЗОВАНИЕ ТАЙМЕРА

В данной модели предусмотрена два варианта использования таймера:

- Вы можете использовать его как таймер обратного отсчета. В этом случае, по окончании заданного времени отключения рабочая зона отключаться не будет.
- Вы можете установить таймер так, что по окончании заданного времени происходило отключение рабочей зоны.

Таймер можно установить на 99 минут.

ИСПОЛЬЗОВАНИЕ ТАЙМЕРА ОБРАТНОГО ОТСЧЕТА (Если вы не выбираете ни одну из рабочих зон)

1. Убедитесь, что варочная поверхность включена, зоны нагрева не выбраны, индикаторы «-» не мигают.



2. Нажмите на кнопку таймера, на дисплее индикатора таймера появится «00», при этом один «0» будет мигать..



3. При помощи кнопок «+» и «-» выберите необходимое время. (Краткое касание - прибавление по 1 минуте. Длительное касание - прибавление по 10 минут)



4. Отсчет времени будет производиться сразу после выставления таймера обратного отсчета.

4. После установки времени начнется обратный отсчет. На дисплее отобразится оставшееся время.

5. По истечению времени варочная поверхность будет подавать сигнал в течение 30 секунд, на дисплее будет отображен символ «--».

УСТАНОВКА ТАЙМЕРА ДЛЯ ОТКЛЮЧЕНИЯ ОДНОЙ РАБОЧЕЙ ЗОНЫ

1. Нажмите на кнопку выбора зоны нагрева, где необходимо выставить таймер.



или



2. Нажмите на кнопку таймера, на дисплее индикатора таймера появится «00», при этом второй «0» будет мигать.

3. При помощи кнопок «+» и «-» выберите необходимое время. (Краткое касание - прибавление по 1 минуте. Длительное касание - прибавление по 10 минут)

4. Отсчет времени будет производиться сразу после выставления таймера.



В правом нижнем углу индикатора уровня нагрева будет отображаться красная точка, указывающая что у данной зоны активирована функция таймера.

По истечении времени выбранная зона нагрева на которой был выставлен таймер автоматически выключится. Остальные конфорки, если ранее на них был активирован нагрев, будут продолжать работать.

Примечание: Другие варочные зоны будут продолжать работать, если они были включены ранее.

УСТАНОВКА ТАЙМЕРА НА НЕСКОЛЬКО РАБОЧИХ ЗОН

Если таймер выбран для несколько зон нагрева, то в правом нижнем углу индикаторов уровня нагрева будут светиться красные точки, где установлен таймер. На дисплее таймера будет отображаться время самой ранней к отключению зоны нагрева указывающие на то, что функция таймера активирована и красная точка напротив этой зоны будет мигать.

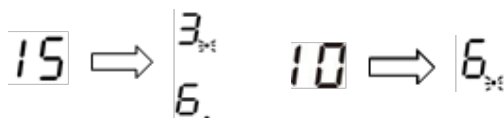

Если вы хотите узнать, сколько времени таймера осталось у другой зоны нагрева, нажмите на соответствующую кнопку выбора зоны нагрева.

ОТКЛЮЧЕНИЕ ТАЙМЕРА

1. Нажмите на кнопку выбора зоны нагрева, где нужно отключить таймер.
2. Нажимайте на кнопку таймера «-» до появления «00». Или одновременно нажмите «-» и «+». Таймер будет отключен.

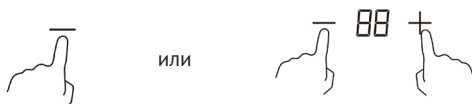

ИНДИКАЦИЯ ОСТАТОЧНОГО ТЕПЛА

Символ H указывает на горячую поверхность. Он исчезнет, когда рабочая зона остынет до безопасной температуры. Этот индикатор можно также использовать в качестве энергосберегающей функции: если вы хотите разогреть другое блюдо, поставьте ее на рабочую зону, которая еще не остыла

АВТОМАТИЧЕСКОЕ ОТКЛЮЧЕНИЕ

Автоматическое отключение – функция защиты вашей индукционной варочной поверхности, которая срабатывает, если вдруг вы забыли отключить оборудование. Общее время работы при различной мощности приведено в таблице:

Уровень мощности	1	2	3	4	5	6	7	8	9
Время работы по умолчанию, часов	8			4			2		

РУКОВОДСТВО ПО ПРИГОТОВЛЕНИЮ

ВНИМАНИЕ! БУДЬТЕ ОСТОРОЖНЫ ПРИ ЖАРКЕ, ПОСКОЛЬКУ ЖИР НАГРЕВАЕТСЯ ОЧЕНЬ БЫСТРО. ПРИ ОЧЕНЬ ВЫСОКИХ ТЕМПЕРАТУРАХ МАСЛО И ЖИР ОЧЕНЬ БЫСТРО РАСКАЛЯЮТСЯ, И ЭТО ПРЕДСТАВЛЯЕТ СЕРЬЕЗНУЮ ОПАСНОСТЬ.

НИКОГДА НЕ ПЫТАЙТЕСЬ ПОТУШИТЬ ОГОНЬ ВОДОЙ, А ВЫКЛЮЧИТЕ ПРИБОР И ЗАТЕМ НАКРОЙТЕ ПЛАМЯ, НАПРИМЕР, КРЫШКОЙ ИЛИ ПРОТИВОПОЖАРНЫМ ОДЕЯЛОМ

СОВЕТЫ ПО ПРИГОТОВЛЕНИЮ ПИЩИ

- Когда пища закипит, уменьшите мощность.
- Использование крышки сокращает время приготовления и экономит электроэнергию.
- Сократите количество жидкости или жира, чтобы уменьшить время приготовления.
- Начните готовить на высокой мощности и уменьшите ее, когда продукты хорошо прогреются.

КИПЯЧЕНИЕ НА МЕДЛЕННОМ ОГНЕ/ ВАРКА РИСА

Кипячение на медленном огне - это приготовление пищи при температуре около 85°C. При такой температуре на поверхность жидкости поднимаются мелкие пузырьки. Такое кипячение - идеальный способ приготовления вкусных супов и тушеных блюд, так как при этом полностью раскрываются вкусовые качества продуктов без перегрева. Аналогичным образом следует готовить соусы на основе яиц и соусы, загущенные мукой.

Для некоторых видов приготовления, в том числе для приготовления риса методом абсорбции (вода расходуется полностью), требуется установка мощности выше минимальной, чтобы блюдо было готово в течение рекомендуемого времени приготовления.

СТЕЙКИ

1. Достаньте мясо из холодильника и дайте ему отдохнуть при комнатной температуре в течение примерно 20 мин.
2. Разогрейте сковороду с толстым дном.
3. Натереть обе стороны стейка маслом. На горячую сковороду налить небольшое количество масла и положить стейк.
4. Во время приготовления переворачивайте мясо только один раз. Точное время приготовления зависит от размера стейка и ваших индивидуальных предпочтений (средний, средней прожарки и т.д.). Поэтому время приготовления каждой стороны может составлять от 2 до 8 мин. Нажмите на стейк, чтобы проверить результат приготовления - упругий стейк считается хорошо прожаренным.
5. Оставьте стейк на несколько минут на теплой плите, чтобы он стал нежным.

КУЛИНАРИЯ В АЗИАТСКОМ СТИЛЕ

1. Выберите вок с плоским дном или большую сковороду.
2. Подготовьте все ингредиенты и необходимую кухонную утварь. Приготовление пищи в азиатском стиле должно происходить быстро. Если необходимо приготовить большое количество пищи, следует разделить ее на несколько порций.
3. Кратковременно разогрейте вок/сковороду и добавьте две столовые ложки масла.
4. Сначала приготовьте мясо. Отложите его в сторону и держите в тепле.
5. Теперь приготовьте овощи. Когда овощи станут горячими, но еще хрустящими, уменьшите мощность. Добавьте мясо и, при желании, соус.
6. Тщательно прожарьте все продукты, чтобы все компоненты были горячими.
7. Подавать немедленно

УРОВНИ МОЩНОСТИ

НАГРЕВ	ПРИМЕНЕНИЕ
1-2	<ul style="list-style-type: none">■ легкий разогрев небольшого количества продуктов■ плавление шоколада, масла, приготовление продуктов, которые быстро пригорают■ томление■ медленный нагрев
3-4	<ul style="list-style-type: none">■ повторный нагрев■ тушение■ приготовление каш
5-6	<ul style="list-style-type: none">■ блины
7-8	<ul style="list-style-type: none">■ соте■ приготовление макаронных изделий
9	<ul style="list-style-type: none">■ быстрое обжаривание в раскаленном масле■ подрумянивание■ доведение супа до кипения■ кипячение воды

Значения выше приведены только в качестве ориентира. Точные значения будут зависеть от нескольких факторов, включая посуду и количество продуктов. Опытным путем определите, какие настройки подходят вам больше всего.

СОВЕТЫ ПО ЭКОНОМИИ ЭЛЕКТРОЭНЕРГИИ

- При покупке посуды обратите внимание на тот факт, что изготовитель обычно указывает диаметр посуды по верхнему краю или крышке, которые обычно больше диаметра дна.
- Пользуйтесь скороварками, в которых за счет высокого давления и закрытого пространства значительно сокращается время приготовления и энергопотребление. Меньшее время приготовления позволяет сохранить в продуктах больше витаминов.
- Накрывайте посуду крышкой, если рецепт приготовления блюда это позволяет. Крышка должна по размеру соответствовать посуде.
- Посуда должна соответствовать количеству приготавливаемой пищи. Приготовление небольшого количества пищи в большой посуде приводит к потере электроэнергии.
- Посуда с толстым плоским дном позволяет экономить до 1/3 электроэнергии. Не забывайте по возможности накрывать посуду крышкой, иначе вы будете потреблять в четыре раза больше энергии!
- Убедитесь, что поверхность конфорок и посуда чистые. Загрязнение препятствует теплопередаче. Пригоревшие пятна сложнее удалить.
- Не открывайте посуду слишком часто (содержимое кастрюли никогда не закипит!).
- Остаточное тепло можно использовать для экономии энергии при новой готовке на варочной зоне, которая еще не остыла.

ОЧИСТКА И УХОД

Для очистки варочной панели не используйте очистители высокого давления и пароструйные очистители, так как это может вызвать короткое замыкание и привести к удару электрическим током.

Для регулярного ухода за стеклокерамической поверхностью используйте специальные средства, создающие на стеклокерамической поверхности грязезащитную пленку.

СЛЕДУЙТЕ УКАЗАНИЯМ ПРОИЗВОДИТЕЛЯ СПЕЦИАЛЬНЫХ ЧИСТЯЩИХ СРЕДСТВ ИЛИ ВОСПОЛЬЗУЙТЕСЬ ФИРМЕННЫМИ СРЕДСТВАМИ KÖRTING.

ОЧИСТКА

- Очищайте **стеклокерамическую поверхность** каждый раз после ее использования (**дождитесь, пока она остынет!**), иначе даже малейшие загрязнения при следующем использовании будут пригорать к нагретой поверхности.
- **Каждый раз перед использованием** протирайте со стеклокерамической поверхности и дна посуды пыль и грязь, которые могут поцарапать поверхность (рис. 1).
- **Небольшие загрязнения** можно устранить мягкой влажной тканью. Затем протрите чистую поверхность насухо (рис. 2).
- **Сильные загрязнения** удаляются с помощью специальных средств для ухода за стеклокерамическими поверхностями, **рекомендуем использовать средство для очистки и защиты стеклокерамических поверхностей Körtling K 01.**



рис. 1



рис. 2

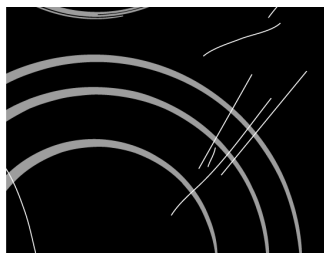

рис. 3

ПЕРЕД ИСПОЛЬЗОВАНИЕМ ХОРОШО ВСТРЯХНИТЕ ЖИДКОЕ ЧИСТЯЩЕЕ СРЕДСТВО.

ПРОВЕРЬТЕ, ЧТОБЫ НА СТЕКЛОКЕРАМИЧЕСКОЙ ПОВЕРХНОСТИ НЕ ОСТАЛОСЬ СЛЕДОВ ЧИСТЯЩЕГО СРЕДСТВА, ТАК КАК ПРИ НАГРЕВЕ ОНО МОЖЕТ ПРИОБРЕСТИ АГРЕССИВНЫЕ СВОЙСТВА И ПРИВЕСТИ К ИЗМЕНЕНИЯМ СТРУКТУРЫ СТЕКЛОКЕРАМИЧЕСКОЙ ПОВЕРХНОСТИ (РИС. 3).

ПОСЛЕ ЛЮБОЙ ОЧИСТКИ НАСУХО ПРОТРИТЕ СТЕКЛОКЕРАМИЧЕСКУЮ ПОВЕРХНОСТЬ МЯГКОЙ ТКАНЬЮ.

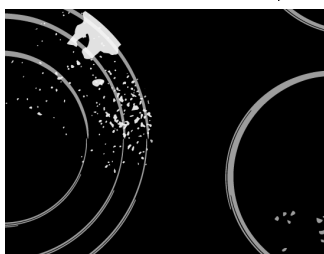
ДЛЯ ОЧИСТКИ ВАРОЧНОЙ ПОВЕРХНОСТИ НЕЛЬЗЯ ИСПОЛЬЗОВАТЬ МЕТАЛЛИЧЕСКИЕ ГУБКИ, АБРАЗИВНЫЕ ЧИСТЯЩИЕ СРЕДСТВА, ТАК КАК ОНИ МОГУТ ПОЦАРАПАТЬ СТЕКЛОКЕРАМИЧЕСКУЮ ПОВЕРХНОСТЬ.

ДЛЯ ОЧИСТКИ ВАРОЧНОЙ ПОВЕРХНОСТИ НЕЛЬЗЯ ИСПОЛЬЗОВАТЬ АГРЕССИВНЫЕ ЧИСТЯЩИЕ СПРЕИ И НЕПОДХОДЯЩИЕ ЖИДКИЕ ЧИСТЯЩИЕ СРЕДСТВА.

■ **Декоративный рисунок** на варочной поверхности может стираться из-за использования агрессивных и грубых чистящих средств, а также посуды с поврежденным или грубым дном (рис. 2).

■ **Пятна от воды** можно удалить с помощью слабого раствора уксуса. Этим раствором нельзя протирать рамку прибора (в некоторых моделях), так как она потеряет блеск. Для удаления известкового налета нельзя использовать агрессивные спреи и чистящие средства (рис. 3).



рис. 4



рис. 5

■ Трудноудаляемые загрязнения и пригоревшую пищу можно удалить с помощью специального скребка.

СКРЕБОК ИСПОЛЬЗУЙТЕ ТОЛЬКО В ТОМ СЛУЧАЕ, КОГДА ЗАГРЯЗНЕНИЯ НЕ УДАЛОСЬ УДАЛИТЬ С ПОМОЩЬЮ ВЛАЖНОЙ ТКАНИ ИЛИ СРЕДСТВА ДЛЯ ОЧИСТКИ СТЕКЛОКЕРАМИКИ.

■ При использовании скребка следует держать под правильным углом (от 45° до 60°) к очищаемой поверхности. Слегка нажимая на скребок, удалите загрязнения. Следите, чтобы пластмассовая ручка скребка (некоторые модели) не касалась горячей поверхности.

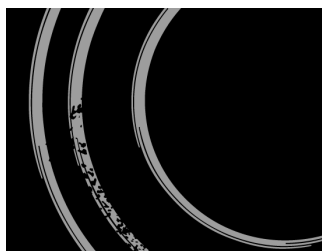
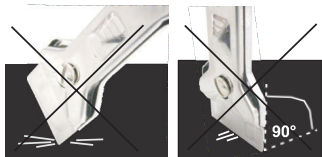
НЕ ОЧИЩАЙТЕ ПОВЕРХНОСТЬ СКРЕБКОМ ПОД ПРЯМЫМ УГЛОМ. СЛЕДИТЕ, ЧТОБЫ ОСТРИЕ СКРЕБКА НЕ ПОЦАРАПАЛО ВАРОЧНУЮ ПОВЕРХНОСТЬ.

■ Во время работы со скребком также будьте внимательны, чтобы не пораниться о лезвие!

■ Сахар и сладкие блюда могут сильно повредить стеклокерамическую поверхность (рис. 5), поэтому во избежание повреждения поверхности немедленно удаляйте их с помощью скребка, даже если варочная поверхность еще не остыла (рис. 4).

■ Изменение цвета стеклокерамической поверхности не влияет на работу прибора. Чаще всего это следы пригоревшей пищи, результат использования некоторых видов посуды (например, алюминиевой или медной). Такие пятна трудно удалить полностью.

ВЫШЕУКАЗАННЫЕ ПОВРЕЖДЕНИЯ ОТНОСЯТСЯ К ВНЕШНЕМУ ВИДУ И НЕ ВЛИЯЮТ НА РАБОТУ ПРИБОРА. НА ПОВРЕЖДЕНИЯ ТАКОГО РОДА ГАРАНТИЯ НЕ РАСПРОСТРАНЯЕТСЯ.

ПОЛЕЗНЫЕ СОВЕТЫ

АВАРИЙНЫЕ МЕРЫ:

- Выключите все конфорки.
- Отключите прибор от сети (используйте предохранительный блок бытовой электросети).
- Обратитесь в сервисный центр или магазин, в котором вы приобрели прибор.
- Прежде чем обращаться в сервис, в котором вы приобрели прибор, воспользуйтесь приведенными ниже советами.

ПРОБЛЕМА	ВОЗМОЖНАЯ ПРИЧИНА	ЧТО ДЕЛАТЬ
Варочная поверхность не включается.	Отсутствует подача электроэнергии.	Убедитесь, что оборудование подключено к источнику питания и включено. Проверьте, не произошло ли отключение электричества в вашем доме. Если после проверки проблема не устроена, обратитесь к квалифицированному техническому специалисту.
Сенсоры управления не реагируют на прикосновение.	Блокировка кнопок управления.	Разблокируйте кнопки управления. См. раздел «Эксплуатация варочной поверхности».
Возникают трудности в работе с сенсорными кнопками управления.	На панели управления может быть тонкий слой воды, либо вы прикасаетесь к сенсорам кончиком пальца.	Убедитесь, что сенсорные кнопки сухие, выполняйте касание сенсоров подушечкой пальца.
Царапины на стекле.	Посуда с зазубренными краями. Использование неподходящего абразивного скребка или чистящего средства.	Используйте посуду с плоским гладким дном. См. раздел «Выбор посуды». См. раздел «Уход и очистка».
Некоторая посуда издает треск или звон.	Это может быть вызвано конструкцией самой посуды (слои различных металлов по-разному вибрируют).	Это является нормальным для посуды и не указывает на неисправность.
Неожиданное отключение варочной поверхности или рабочей зоны, раздается звуковой сигнал, на дисплее отображается код ошибки (обычно чередуется с одной или двумя цифрами на дисплее таймера).	Техническая неисправность.	Пожалуйста, запишите буквы и цифры кода ошибки, отключите оборудование от сети и обратитесь к квалифицированному техническому специалисту.

КОДЫ ОШИБОК И ПРОВЕРКА

При возникновении сбоев в работе варочная поверхность автоматически перейдет в защитный режим, на дисплее будут отображены коды ошибок:

КОД ОШИБКИ	ВОЗМОЖНЫЕ ПРИЧИНЫ	ЧТО ДЕЛАТЬ
E2/E3	Скачок напряжения	Проверьте стабильность напряжения. Варочная поверхность перейдет в нормальный режим работы после стабильной подачи электроэнергии..
E4/E5	Неисправность датчика температуры.	Обратитесь в авторизованный сервисный центр.
E6/E9	Некорректная работа индукционной зоны нагрева	Выключите варочную поверхность из сети и включите заново через некоторое время.
E7 / E8	Некорректная работа температурного сенсора	Обратитесь в авторизованный сервисный центр.

Выше приведено описание общих неполадок, а также способы проверки.

ВНИМАНИЕ! ВО ИЗБЕЖАНИЕ ПОЛУЧЕНИЯ ТРАВМ, А ТАКЖЕ ПОВРЕЖДЕНИЯ ОБОРУДОВАНИЯ, НЕ ПЫТАЙТЕСЬ РАЗБИРАТЬ ВАРОЧНУЮ ПОВЕРХНОСТЬ САМОСТОЯТЕЛЬНО

РЕКОМЕНДАЦИИ ПО ХРАНЕНИЮ

До начала эксплуатации, а также при длительных перерывах в использовании прибор следует хранить в оригинальной заводской упаковке в сухом, защищенном от прямых солнечных лучей, воздействия низких температур, пыли, паров агрессивных веществ и т.п. месте, исключая резкие перепады температур и образование конденсата, соблюдая рекомендации ГОСТ 15150-69.

РЕКОМЕНДАЦИИ ПО УТИЛИЗАЦИИ



Все материалы, используемые при изготовлении прибора, допускают вторичную переработку. Соблюдайте правила охраны окружающей среды и утилизации бытовых приборов.

Этот символ на устройстве или его упаковке указывает на то, что по окончании срока службы устройство должно быть утилизировано отдельно от обычного бытового мусора. Его можно сдать в специальный пункт приема электронных приборов и электроприборов на переработку. Сдав это устройство по окончании его срока службы на переработку, вы внесете большой вклад в защиту окружающей среды. Список пунктов приема электронных приборов и электроприборов на переработку вы можете получить в муниципальных органах государственной власти.

ТЕХНИЧЕСКИЕ ХАРАКТЕРИСТИКИ

Электрическая варочная панель	H1B 68900 B iMove
Технология нагрева	индукционная
Кол-во рабочих зон	2 зоны flexi
Напряжение питания	220~240V / 50~60Hz
Мощность, Вт	7200
Передняя левая конфорка, мощность, Вт	1800 / 2400 (2 индуктора)
Задняя левая конфорка, мощность, Вт	1800 / 2400 (2 индуктора)
Задняя правая конфорка, мощность, Вт	1800 / 2400 (2 индуктора)
Передняя правая конфорка, мощность, Вт	1800 / 2400 (2 индуктора)
Зона объединения Quadro Flex, мощность	3000 / 3600 (4 индуктора)
Кол-во уровней мощности	9
Функция Booster	4 зоны
Таймер	до 99 мин
Автоматическое отключение	120 мин
Размер прибора (Ш×Д×В), мм	290x520x60
Размер упаковки (Ш×Д×В), мм	675x620x125
Размер выреза (Ш×Д), мм	560x490
Вес нетто, кг	11.5
Вес брутто, кг	12.5
Длина шнура, м	1.2
Цвет	B - черное стекло

ИНФОРМАЦИЯ ОТ ПРОИЗВОДИТЕЛЯ

Изготовитель	KÖRTING®
Тип продукции	Электрическая варочная панель
Тип изделия	HIB
Модель	HIB 68900 B iMove
Производитель (фабрика)	Foshan Shunde Bravo Electric Co., Ltd. КИТАЙ, No.8 Xinlong Road, Xintang, Lunjiao Shunde, Foshan Guangdong
Поставщик на территории РФ, уполномоченный на принятие претензий	ООО «Кёртинг РУС», 125252, г. Москва, ул. Гризодубовой, д. 4, к. 3, этаж 1, пом. 1, комн. 2.; Тел.: +7(495) 150-64-14 E-mail: info@korting.ru Официальный сайт: www.korting.ru
Импортер	ООО «Кёртинг РУС», 125252, г. Москва, ул. Гризодубовой, д. 4, к. 3, этаж 1, пом. 1, комн. 2.
Гарантийный срок	2 года
Срок службы	10 лет
Серийный номер: (Серийный номер указан на этикетке, расположенной в нижней части корпуса прибора.)	Серийный номер состоит из 24 цифр, первые 16 из которых - внутризаводская кодировка, последние 8 цифр - код в формате YYWWNNNN, где: YY - год производства WW - номер недели NNNN - порядковый номер изделия в партии
hib68900b_imove v1.4 d20231205	

Подтверждено соответствие данного бытового прибора требованиям применимых технических регламентов:

- ТР ТС 004/2011 Технический регламент Таможенного союза «О безопасности низковольтного оборудования»
- ТР ТС 020/2011 Технический регламент Таможенного союза «Электромагнитная совместимость технических средств»
- ТР ЕАЭС 037/2016 Технический регламент Евразийского экономического союза «Об ограничении применения опасных веществ в изделиях электротехники и радиоэлектроники»

СЕРВИСНАЯ ПОДДЕРЖКА

Список авторизованных сервисных центров, осуществляющих гарантийный ремонт, указан на официальном сайте в разделе «Поддержка»: <https://korting.ru/support/>

По вопросам обслуживания, ремонта техники и качества работы авторизованных региональных сервисных центров обращайтесь на круглосуточную горячую линию сервисной поддержки по телефону: 8(800)550-78-62

Гарантийный срок на продукцию Korting составляет 2 года кроме специальной серии «1889» с гарантийным сроком 3 года.

Гарантийное обслуживание является бесплатным (включая стоимость работ материалов и, при необходимости и с учетом действующего законодательства, доставки) на дому у потребителя или в мастерской на усмотрение сервисного центра, и распространяется только на изделия, используемые в личных, семейных, бытовых целях, не связанных с предпринимательской деятельностью.

Обслуживание действительно на территории РФ и распространяется на производственный или конструкционный дефект изделия.

Гарантийное обслуживание не распространяется на:

1. Комплектующие изделия (которые могут быть сняты с основного изделия без применения каких-либо инструментов, а именно: полки, ящики, корзины, насадки, решетки, трубки, шланги и другие подобные комплектующие);
2. Недостатки изделий, вызванные несоблюдением прилагаемой инструкции по эксплуатации, транспортными повреждениями, неправильной установкой, перепадами напряжения питания, небрежным обращением или плохим уходом, неправильным использованием (включая перегрузку);
3. Недостатки, вызванные независящими от продавца причинами, такими как: явления природы и стихийные бедствия, пожар, действия домашних или диких животных, а также насекомых, грызунов, попадание внутрь изделия посторонних предметов (в том числе жидкостей) и другими подобными причинами;
4. Недостатки, возникшие в результате внесения конструктивных изменений или ремонта изделия потребителем или неавторизованным сервисным центром;
5. Расходные материалы: лампы освещения, фильтры, элементы питания и прочие элементы по уху за изделием, которые описаны в инструкции по эксплуатации;
6. Внешние и внутренние загрязнения, потертости, царапины, возникшие в процессе эксплуатации, установки, регулировки, чистке изделия, замене расходных материалов (ламп освещения, фильтров, элементов питания и др.) и прочему уходу за изделием, который описан в инструкции по эксплуатации.

Любые претензии по качеству товара изделия рассматриваются только после предварительной проверки качества изделия представителем авторизованного сервисного центра.

Компания Korting оставляет за собой право по своему усмотрению расширить свои обязательства перед потребителем по сравнению с требованиями закона и указанными в настоящем документе обязательствами.

Перед установкой и использованием изделия обязательно внимательно прочтите инструкцию по эксплуатации.

Для установки (подключения) техники мы рекомендуем обращаться в авторизованные сервисные центры. Вы можете воспользоваться услугами любых других квалифицированных специалистов или выполнить это самостоятельно, воспользовавшись рекомендациями инструкции по эксплуатации, однако изготовитель (продавец) не несет ответственности за возникшие дефекты в следствие неправильной установки.

Специалисты, осуществляющие подключение (установку), делают отметку в соответствующем разделе гарантийного талона.

СВЕДЕНИЯ ОБ УСТАНОВКЕ ПРИБОРА (заполняется только для приборов, подлежащих установке)	
Дата установки:	Мастер:
Организация установщик:	Работу принял. Подпись заказчика:

Фирма производитель оставляет за собой право без предварительного предупреждения вносить изменения в конструкцию, дизайн, комплектацию или технологию изготовления без смены основных характеристик изделия.

körting

ТАЛОН НА ГАРАНТИЙНОЕ ОБСЛУЖИВАНИЕ
(изымается мастером)

Модель: _____

Серийный номер: _____

Дата приобретения: _____

Вид дефекта: _____

Проведенные работы: _____

Ф.И.О. потребителя: _____

Адрес: _____

Телефон: _____

Дата ремонта: _____

Мастер: _____

Место штампа

(вырезать по пунктиру)

körting

ТАЛОН НА ГАРАНТИЙНОЕ ОБСЛУЖИВАНИЕ
(изымается мастером)

Модель: _____

Серийный номер: _____

Дата приобретения: _____

Вид дефекта: _____

Проведенные работы: _____

Ф.И.О. потребителя: _____

Адрес: _____

Телефон: _____

Дата ремонта: _____

Мастер: _____

Место штампа

This page was intentionally left blank.

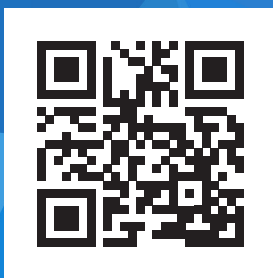

korting.ru

