

**TECHNISCHER PASS**

**TECHNICAL PASSPORT**

**РУКОВОДСТВО ПОЛЬЗОВАТЕЛЯ**



**NRV 192 BRG**

**KEINEN FROST**

**FREEZER - FRIDGE**

**МОРОЗИЛЬНАЯ КАМЕРА - ХОЛОДИЛЬНИК**

**KUPPERSBERG**

Keinen frost



## INHALTVERZEICHNIS

<b>TEIL 1. VOR VERWENDUNG DES GERÄTS .....</b>	<b>3</b>
ALLGEMEINE SICHERHEITSHINWEISE.....	3
ALTE UND DEFEKTE KÜHLSCHRÄNKE .....	4
SICHERHEITSBESTIMMUNGEN.....	6
INSTALLATION UND BETRIEB DES KÜHLSCHRANKS.....	7
VOR DEM GEBRAUCH DES KÜHLSCHRANKS.....	8
<b>TEIL 2. VERSCHIEDENE FUNKTIONEN UND FÄHIGKEITEN .....</b>	<b>9</b>
INFORMATIONEN ÜBER DIE NÄCHSTE GENERATION KÜHLTECHNIK.....	9
ANZEIGE- UND BEDIENFELD .....	10
KÜHLSCHRANKSTEUERUNG.....	11
WARNUNGEN ZUR TEMPERATUREINSTELLUNG .....	14
ZUBEHÖR.....	16
(BEI EINIGEN MODELLEN) .....	16
KÜHLREGAL .....	16
MAXI FRISCHES SPEICHERGERÄT (BEI EINIGEN MODELLEN).....	19
<b>TEIL 3. LEBENSMITTEL IN DEN KÜHLSCHRANK SETZEN .....</b>	<b>20</b>
KÜHLRAUM.....	20
TIEFKÜHLKAMMER.....	21
<b>TEIL 4. REINIGUNG UND WARTUNG .....</b>	<b>25</b>
<b>TEIL 5. TRANSPORT UND STANDORTWECHSEL.....</b>	<b>27</b>
TRANSPORT UND STANDORTWECHSEL.....	27
NEUPOSITIONIERUNG DER TÜR .....	27
<b>TEIL 6. BEVOR SIE DEN KUNDENDIENST ANRUFEN .....</b>	<b>28</b>
ENERGIESPARRICHTLINIEN.....	31
KOMPONENTEN DES KÜHLSCHRANKS UND SEINER FÄCHER.....	32



## TEIL 1. VOR VERWENDUNG DES GERÄTS

### Allgemeine Sicherheitshinweise

☞ **WARNUNG:** Die Installation muss an einem belüfteten Ort mit der Möglichkeit der Wärmeableitung während des Betriebs des Gefrierschranks erfolgen.

☞ **WARNUNG:** Verwenden Sie keine mechanischen Geräte, Heizgeräte oder andere technische Mittel, um den vom Hersteller nicht empfohlenen Abtauvorgang zu beschleunigen.

☞ **WARNUNG:** Verwenden Sie keine Elektrogeräte in Aufbewahrungsfächern für Lebensmittel, es sei denn, sie entsprechen dem vom Hersteller empfohlenen Typ.

☞ **WARNUNG:** Das Kältemittelzirkulationssystem nicht beschädigen.

☞ **WARNUNG:** Installieren Sie das Gerät auf einer ebenen Fläche und befestigen Sie es gemäß den Anweisungen, um Schäden am Gerät sowie die Gefahr möglicher Verletzungen während des Betriebs zu vermeiden.

☞ **WARNUNG:** Achten Sie bei der Installation des Geräts darauf, das Netzkabel nicht einzuklemmen oder zu beschädigen.

☞ **WARNUNG:** Installieren Sie keine Verlängerungskabel mit Steckdosen oder tragbaren Netzteilen hinter dem Gerät.

SYMBOL ISO 7010 W021



**Warnung:** Es besteht die Gefahr eines Brandes aufgrund der Anwesenheit von brennbaren Materialien

☞ Wenn das Gerät Kältemittel R600a verwendet, sind die entsprechenden Informationen auf dem Informationsetikett am Kompressor angegeben. Gehen Sie beim Transport und bei der Installation vorsichtig vor, um eine Beschädigung des Kompressors zu vermeiden. R600a ist ein umweltfreundliches und sicheres natürliches Kältemittel.

Sie sollten Ihr Gerät jedoch nicht in der Nähe von offenen Flammen oder starker Hitze installieren. Um eine Explosion und/oder einen Brand zu vermeiden, schließen Sie im Falle eines Kältemittellecks alle offenen Flammenquellen und Fenster für einige Minuten, um den Raum zu belüften.

☞ Beschädigen Sie während des Transports und der Installation des Kühlschranks nicht das Kühlkreislaufsystem.

☞ Lagern Sie unter keinen Umständen explosive Substanzen, einschließlich Aerosoldosen mit brennbarem Inhalt, in oder in unmittelbarer Nähe des Geräts.

☞ Das Gerät ist nur für den Hausgebrauch und für die folgenden Situationen bestimmt:

- Köche in Lebensmittelbereichen in Geschäften, Büros und ähnlichen Arbeitsbereichen.

- in Landhäusern, Cottages, zur Nutzung durch Kunden in Hotelzimmern, Motels oder ähnlichen Wohnorten.

- in Hotels vom Typ «Halbpension».

- an Orten der öffentlichen Gastronomie und ähnlichen Einrichtungen, die nicht mit dem Einzelhandel verbunden sind.

☞ Wenn der Stecker am Gerät nicht zu Ihrer Steckdose passt, wenden Sie sich an einen qualifizierten autorisierten Servicetechniker. Schließen Sie das Gerät mit der auf dem Gerät angegebenen Spannung an ein Netzwerk an.

☞ Dieses Gerät ist nicht für die Verwendung durch Personen (einschließlich Kinder) mit eingeschränkten körperlichen, sensorischen oder geistigen Fähigkeiten oder mangelnder Erfahrung und Kenntnis ohne Aufsicht oder Anweisungen zur Verwendung des Geräts durch eine für ihre Sicherheit verantwortliche Person vorgesehen. Kinder sollten beaufsichtigt werden, um ein Spiel mit dem Kühlschrank zu vermeiden.

**Keinen frost**

➔ Dieser Kühlschrank verwendet einen speziellen Erdungsstecker. Dieser Stecker sollte nur mit einer speziellen geerdeten 16-A-Steckdose verwendet werden. Wenn Ihr Haus nicht über eine solche Steckdose verfügt, lassen Sie diese nur von einem qualifizierten Elektriker installieren.

➔ Jede andere missbräuchliche Verwendung, die nicht in dieser Anleitung angegeben ist, ist untersagt. Das Gerät kann von Kindern ab 8 Jahren verwendet werden, sofern die Kinder von einem Erwachsenen beaufsichtigt, in der Verwendung des Geräts geschult und vor den mit der Verwendung des Geräts verbundenen Risiken gewarnt werden. Das Gerät und das Netzkabel des Geräts dürfen nicht in die Hände von Kindern unter 8 Jahren gelangen. Lassen Sie Kinder nicht mit dem Gerät spielen.

➔ Kinder im Alter von 3 bis 8 Jahren dürfen den Kühlschrank entladen und beladen. Es ist nicht für Kinder vorgesehen, Reinigungs- und Wartungsarbeiten am Gerät durchzuführen, und die Verwendung des Geräts ist nicht vorgesehen. Kinder in einem frühen Alter (von 0 bis 3 Jahren), kleine Kinder (von 3 bis 8 Jahren) können das Gerät unter ständiger Aufsicht von Erwachsenen, älteren Kindern (von 8 bis 14 Jahren) sowie von Personen verwenden Menschen mit Behinderungen können das Gerät unter angemessener Aufsicht oder nach Erhalt detaillierter Anweisungen zur sicheren Verwendung des Geräts verwenden. Personen mit schweren körperlichen Behinderungen dürfen das Gerät nur unter ständiger Aufsicht benutzen.

➔ Verwenden Sie das Gerät nicht mit einem beschädigten Netzkabel oder Stecker. Versuchen Sie nicht, das Gerät selbst zu reparieren. Der Austausch des Stromkabels und des Steckers darf nur von einem autorisierten Servicecenter durchgeführt werden.

➔ Dieses Gerät ist nicht für den Einsatz über 2000 m über dem Meeresspiegel vorgesehen.

**Beachten Sie die folgenden Anweisungen, um eine Kontamination von Lebensmitteln zu vermeiden:**

➔ Lassen Sie die Türen nicht lange offen, da dies zu einem erheblichen Temperaturanstieg in den Fächern des Geräts führen kann.

➔ Reinigen Sie regelmäßig Oberflächen mit Lebensmittelkontakt und reiniungsfähige Abflusssysteme.

➔ Lagern Sie rohes Fleisch und Fisch in speziellen Behältern im Kühlschrank, um Kontakt oder Tropfen mit anderen Lebensmitteln zu vermeiden.

➔ Mit zwei Sternen gekennzeichnete Gefrierschränke dienen zur Aufbewahrung von Tiefkühlkost, zur Aufbewahrung und Zubereitung von Eis oder Eiswürfeln.

➔ Gefrierschränke mit einem, zwei oder drei Sternen sind nicht zum Einfrieren frischer Lebensmittel vorgesehen.

➔ Wenn der Kühlschrank längere Zeit leer ist, ziehen Sie den Netzstecker, tauen Sie ihn auf, waschen Sie ihn und trocknen Sie ihn. Lassen Sie die Türen offen, damit sich keine Schimmelpilze in den Fächern des Geräts bilden.

**Alte und defekte Kühlschränke**

➔ Wenn Ihr alter Kühlschrank ein Schloss hat, brechen oder zerlegen Sie es, bevor Sie das Gerät zur Entsorgung schicken, da Kinder in die Kammer klettern und sich darin einschließen können.

➔ Ältere Kühl- und Gefriergeräte enthalten Isoliermaterial und FCKW-Kältemittel. Verschmutzen Sie die Umwelt nicht, wenn Sie sie entsorgen.

### Entsorgung von Altgeräten



Dieses Symbol bedeutet, dass der Kühlschrank nicht mit dem Hausmüll entsorgt werden darf. Es muss an eine Sammelstelle für das Recycling von elektrischen und elektronischen Geräten übergeben werden. Sie tragen dazu bei, mögliche negative Folgen für die Umwelt und die menschliche Gesundheit zu vermeiden, die sich aus der Nichteinhaltung des Entsorgungsverfahrens ergeben, wenn Entsorgen Sie dieses Produkt ordnungsgemäß. Das Recycling von Materialien trägt zum Schutz der natürlichen Ressourcen bei. Weitere Informationen zum Recycling dieses Produkts erhalten Sie von Ihrem örtlichen Stadtbüro, Ihrem Hausmüllentsorgungsdienst oder dem Geschäft, in dem Sie das Produkt gekauft haben.

Erkundigen Sie sich bei Ihren örtlichen Behörden nach der Entsorgung von elektrischen und elektronischen Geräten zur Wiederverwendung, zum Recycling und zur Rückgewinnung.

### Anmerkungen

☞ Lesen Sie diese Bedienungsanleitung sorgfältig durch, bevor Sie das Gerät verwenden. **Wir haften nicht für Schäden, die durch unsachgemäße Verwendung entstehen.**

☞ Befolgen Sie die Anweisungen in der Bedienungsanleitung. Bitte bewahren Sie dieses Handbuch an einem sicheren Ort auf, damit Sie es in Zukunft zur Lösung von Problemen verwenden können.

☞ Das Gerät ist für die Installation in Innenräumen vorgesehen und darf nur in Wohngebäuden für den vorgesehenen Zweck verwendet werden. Es ist nicht für den kommerziellen oder allgemeinen Gebrauch geeignet. Durch diese Verwendung erlischt die Garantie. Unser Unternehmen haftet nicht für mögliche Schäden.

☞ Dieses Haushaltsgerät ist für den Hausgebrauch hergestellt und dient ausschließlich zum Kühlen/Lagern von Lebensmitteln. Es ist nicht für den gewerblichen oder allgemeinen Gebrauch und / oder zur Lagerung von Non-Food-Substanzen geeignet. Unser Unternehmen haftet nicht für anderweitig entstandene Verluste.

## Keinen frost

**Sicherheitsbestimmungen**

- Verwenden Sie nicht mehrere Steckdosen oder Verlängerungskabel.
- Schließen Sie das Gerät nicht an beschädigte, abgenutzte oder alte Steckdosen an.
- Vermeiden Sie es, am Kabel zu ziehen, es zu verbiegen oder es zu beschädigen.



➤ Das Gerät ist für Erwachsene bestimmt. Lassen Sie Kinder nicht mit dem Kühlschrank spielen oder an der Tür hängen.

➤ Stecken Sie den Stecker nicht mit nassen Händen ein oder ziehen Sie ihn nicht heraus, um einen elektrischen Schlag zu vermeiden!

➤ Stellen Sie keine Glasflaschen oder Getränkedosen in den Gefrierschrank. Flaschen und Dosen können explodieren.

➤ Stellen Sie aus Sicherheitsgründen keine explosiven oder brennbaren Materialien in den Kühlschrank. Getränke mit hohem Alkoholgehalt sollten bei fest geschlossenem Deckel senkrecht in den Gefrierschrank gestellt werden.

➤ Berühren Sie das Eis nicht, wenn Sie es aus dem Gefrierfach entfernen. Eis kann durch Kälte und / oder Schnitte Verletzungen verursachen.

➤ Berühren Sie Tiefkühlkost nicht mit nassen Händen! Essen Sie Eis und Eiswürfel nicht sofort, nachdem Sie sie aus dem Gefrierschrank genommen haben!

➤ Lebensmittel nach dem Auftauen nicht erneut einfrieren. Dies kann zu gesundheitlichen Problemen wie Lebensmittelvergiftungen führen.

➤ Hängen Sie den Schrank oder die Oberseite des Kühlschranks nicht auf. Dies wirkt sich negativ auf die Leistung aus.

➤ Sichern Sie beim Transport sämtliches Zubehör im Kühlschrank, um Beschädigungen zu vermeiden.

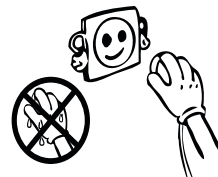
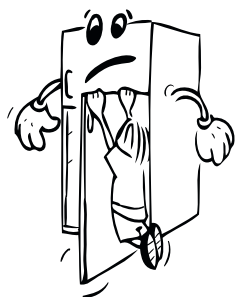

## Installation und Betrieb des Kühlschranks

Beachten Sie vor der Verwendung Ihres Kühlschranks die folgenden Punkte:

➔ Die Betriebsspannung des Kühlschranks beträgt 220-240 V bei einer Frequenz von 50 Hz.

➔ Sobald der Sockel installiert wurde, muss er zugänglich sein.

➔ Verwenden Sie keinen Steckeradapter.

➔ Wenn Sie den Kühlschrank zum ersten Mal einschalten, kann ein bestimmter Geruch auftreten. Der Geruch verschwindet nach Beginn der Abkühlung.

➔ Stellen Sie vor dem Anschließen des Netzkabels sicher, dass die auf dem Typenschild angegebene Spannung der Spannung des Stromnetzes in Ihrem Haus entspricht.

➔ Stecken Sie den Stecker in eine ordnungsgemäß geerdete Steckdose. Wenn Ihre Steckdose keinen Erdungsanschluss hat oder der Stecker nicht in die Steckdose passt, empfehlen wir Ihnen, sich an einen qualifizierten Elektriker zu wenden.

➔ Das Gerät muss mit einer ordnungsgemäß installierten abgesicherten Steckdose an ein Stromnetz angeschlossen werden. Die Stromversorgung (Wechselstrom) und die Spannung im Betriebspunkt müssen auf dem Typenschild des Geräts angegeben werden (das Typenschild befindet sich links im Kühlschrank).

➔ Wir sind nicht verantwortlich für Schäden, die durch den Betrieb ohne Erdung verursacht werden.

➔ Stellen Sie den Kühlschrank an einem Ort auf, an dem er keiner direkten Sonneneinstrahlung ausgesetzt ist.

➔ Verwenden Sie den Kühlschrank nicht im Freien und lassen Sie ihn nicht im Regen liegen.

➔ Das Gerät sollte in einem Abstand von mindestens 50 cm zu Öfen, Gasöfen und Heizkörpern und in einem Abstand von mindestens 5 cm zu Elektroöfen installiert werden.

➔ Befindet sich der Kühlschrank neben der Tiefkühltruhe, muss zwischen ihnen ein Abstand von mindestens 2 cm bestehen, damit sich kein Kondenswasser auf der Außenfläche bildet.

➔ Hängen Sie den Schrank oder die Oberseite des Kühlschranks nicht auf. Dies wirkt sich negativ auf die Leistung aus.

➔ • Stellen Sie nichts auf den Kühlschrank. Stellen Sie den Kühlschrank so auf, dass mindestens 150 mm Freiraum darüber vorhanden sind.

➔ Stellen Sie keine schweren Gegenstände auf den Kühlschrank.

➔ Reinigen Sie das Gerät vor dem Gebrauch gründlich, insbesondere das Innere (siehe Abschnitt «Reinigung und Wartung»).

➔ Wischen Sie vor dem Gebrauch des Kühlschranks alle Teile mit warmem Wasser und einem Teelöffel Natriumbicarbonat ab, spülen Sie sie dann mit sauberem Wasser ab und lassen Sie sie trocknen. Installieren Sie alle Teile nach der Reinigung wieder.

➔ Die verstellbaren Vorderfüße müssen in einer angemessenen Höhe installiert werden, um Stabilität und korrekten Betrieb des Geräts zu gewährleisten. Sie können die Füße einstellen, indem Sie sie im Uhrzeigersinn (oder in die entgegengesetzte Richtung) drehen. Vor dem Einlegen von Lebensmitteln in das Gerät müssen Anpassungen vorgenommen werden.



## Keinen frost

**Wenn der Kühlschrank einen Kondensator mit Ventilator hat:**

Der Kondensator des Kühlschranks ist unten im Schrank installiert. Installieren Sie daher den Abstandshalter, indem Sie ihn an den Löchern auf der Rückseite des Deckels befestigen und wie in der folgenden Abbildung gezeigt um 90° drehen, um einen Abstand zwischen dem Kühlschrank und der Rückwand, in deren Nähe er sich befindet, herzustellen. Der Kühlschrank kann bis zu diesem Punkt bis zur Rückwand bewegt werden.

Der Abstand vom Kühlschrank zur Wand sollte 75 mm nicht überschreiten.

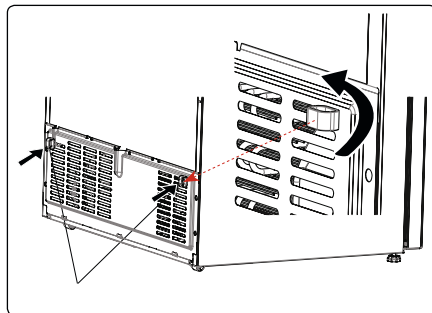

Abstandseinstellung Kunststoff

**Vor dem Gebrauch des Kühlschranks**

➔ Wenn der Kühlschrank zum ersten Mal oder nach dem Transport verwendet wird, muss er 3 Stunden lang aufrecht gehalten werden. Danach kann er an das Stromnetz angeschlossen werden. Andernfalls kann der Kompressor beschädigt werden.

➔ Der Kühlschrank kann beim ersten Start riechen. Der Geruch verschwindet, wenn der Kühlschrank abkühlt.

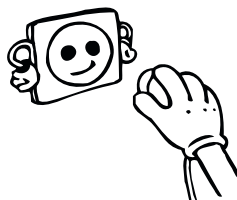



## TEIL 2. VERSCHIEDENE FUNKTIONEN UND FÄHIGKEITEN

### Informationen über die nächste Generation Kühltechnik

Kühlschränke der neuen Generation verwenden ein anderes Arbeitssystem als statische Kühlschränke. Bei herkömmlichen

Kühlschränken bilden feuchte Luft, die in den Kühlschrank gelangt, sowie Wasserdampf aus Lebensmitteln im Gefrierschrank Frost. Schalten Sie zum Auftauen den Kühlschrank aus. Während das Gerät ausgeschaltet ist, muss der Benutzer Eis aus dem Kühlschrank entfernen und entfernen, um die Lebensmittel kalt zu halten.

Bei Kühlschränken mit einem Kühlsystem der neuen Generation sind die Bedingungen im Gefrierschrank völlig anders. Dank des Lüfters wird kalte und trockene Luft durch viele Stellen im Gefrierschrank geblasen. Durch die Gleichmäßigkeit der geblasenen kalten Luft, auch zwischen den Regalen, können Lebensmittel gleichmäßig und korrekt eingefroren werden. Dies geschieht dagegen ohne Eisbildung.

Die Situation im Kühlraum ist die gleiche wie im Gefrierraum. Die vom Ventilator geblasene und im oberen Teil des Kühlraums angesammelte Luft wird gekühlt, indem sie durch den Spalt hinter dem Kanal geleitet wird. Gleichzeitig wird Luft durch die Öffnungen im Luftkanal geblasen, wodurch das Kühlfach gekühlt wird. Die Gestaltung der Löcher im Luftkanal gewährleistet eine gleichmäßige Luftverteilung in diesem Fach.

Da zwischen Gefrierschrank und Kühlschrank keine Luft strömt, kommt es nicht zu einer Vermischung von Gerüchen.

Dadurch optimiert der Kühlschrank der nächsten Generation die Raumnutzung und sieht attraktiv aus.

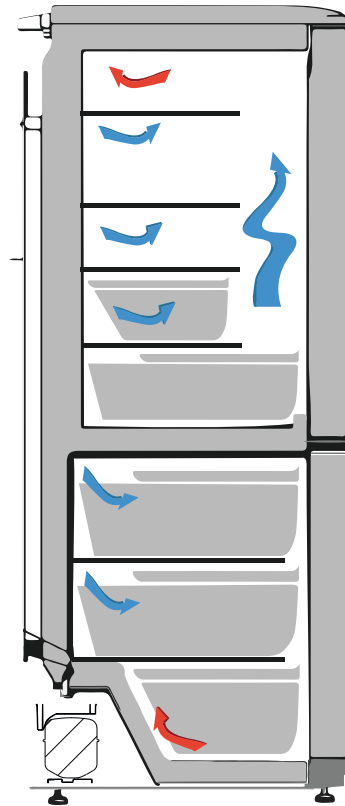

Keinen frost

Anzeige- und Bedienfeld

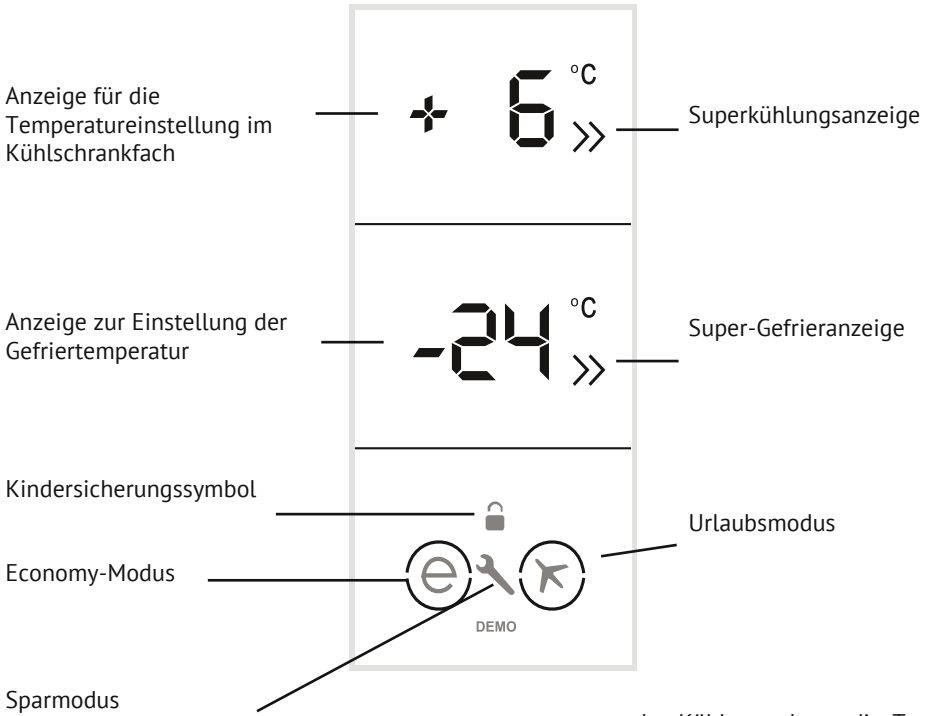

Notruf- /Serviceanrufsymbol Auswahl-/Modusbestätigung

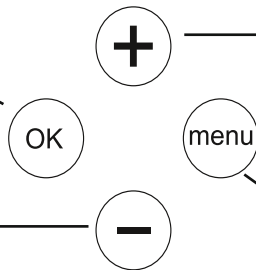

Im Gefrierschrank kann die Temperatur geändert und der Super-Gefriermodus verwendet werden. Der Gefriertemperaturwert kann -16, -18, -20, -22, -24, SF-Modus sein.

Im Kühlraum kann die Temperatur geändert und der Superkühlungsmodus verwendet werden. Die Temperatur des Kühlraums kann 8, 6, 5, 4, 2°C, SC-Modus betragen.

Menütaste zum Aktivieren der Sparmodi

## Kühlschranksteuerung

Nach dem Anschließen des Kühlschranks werden 2 Sekunden lang alle Symbole angezeigt. Anschließend werden die Startwerte angezeigt:  $-18^{\circ}\text{C}$  an der Gefrierschrank-Einstellanzeige und  $+4^{\circ}\text{C}$  an der Kühlraumanzeige.

### Super-Einfriermodus

#### Wie benutzt man?

➔ Drücken Sie die Taste für die Facheinstellungen und dann die Taste OK und halten Sie sie gedrückt, bis die Buchstaben SF auf dem Display des Gefrierfachs angezeigt werden. Sie hören einen Piepton und der Modus wird aktiviert. Wenn die OK-Taste nicht innerhalb von 9 Sekunden nach der Anzeige der Buchstaben SF gedrückt wird, wird die zuvor ausgewählte Gefriertemperatur aktiviert.

➔ Wenn dieser Modus ausgewählt ist, erscheinen die Buchstaben SF auf der Frosttemperaturanzeige.

#### In diesem Modus:

➔ Die Kühlraumtemperaturen können geändert und eine schnelle Abkühlung gewählt werden.

➔ Sparmodus und Urlaubsmodus können nicht ausgewählt werden.

➔ Super Freezing kann durch erneutes Drücken der Gefriertemperatur-Einstelltaste deaktiviert werden.

➔ Das intensive Einfrieren kann durch Drücken der Temperatureauswahl-taste für das Gefrierfach deaktiviert werden. Nach dem Drücken der Temperatureauswahl-taste des Gefrierfachs blinkt das Symbol SF für intensives Einfrieren. Wenn das SF-Symbol blinkt, drücken Sie die Taste «-» und wählen Sie die gewünschte Temperatur für das Gefrierfach. Drücken Sie dann erneut die Taste

«OK», um den Intensiv-Gefriermodus zu deaktivieren.

#### ⊙ Hinweis:

➔ Die maximale Menge an frischen Lebensmitteln (in Kilogramm), die innerhalb von 24 Stunden eingefroren werden muss, ist auf dem Etikett auf dem Gerät angegeben.

➔ Aktivieren Sie den SF-Modus 3 Stunden vor dem Einlegen frischer Lebensmittel in den Gefrierschrank, um eine optimale Leistung bei maximaler Gefriereffizienz zu erzielen.

Der Super-Gefrierschrank wird nach 24 Stunden oder wenn die Gefriersonde unter  $-32^{\circ}\text{C}$  fällt, automatisch abgebrochen.

### Superkühlmodus

#### Wie benutzt man?

➔ Halten Sie die Einstelltaste für das Fach und dann die Taste OK gedrückt, bis die Buchstaben SC auf dem Display des Kühlfachs angezeigt werden. Sie hören einen Piepton und der Modus wird aktiviert. Wenn die OK-Taste nicht innerhalb von 9 Sekunden nach Anzeige von SC gedrückt wird, wird die zuvor ausgewählte Kühltemperatur aktiviert.

➔ Wenn dieser Modus ausgewählt ist, erscheinen die Buchstaben SC auf der Kühltemperaturanzeige.

#### In diesem Modus:

➔ Die Temperaturwerte des Gefrierfachs können geändert werden, der Schnellgefriermodus kann ausgewählt werden.

➔ Spar- und Urlaubsmodi können nicht ausgewählt werden.

➔ Die Superkühlung kann durch erneutes Drücken der Temperatureinstellungstaste im Kühlraum deaktiviert werden.

➔ Der Intensivkühlmodus kann durch Drücken der Temperaturewahl-taste für das Kühlfach deaktiviert werden. Nach dem Drücken der Temperaturewahl-taste für das Kühl-

**Keinen frost**

fach blinkt das Symbol für die SC-Intensivkühlung. Drücken Sie bei blinkendem SC die Taste «+» und wählen Sie die gewünschte Kühlraumtemperatur aus. Drücken Sie dann erneut die OK-Taste, um den Intensivkühlmodus zu deaktivieren.

Super Freeze wird automatisch nach 4 oder 6 Stunden abgebrochen, abhängig von der Umgebungstemperatur oder wenn die Gefriertemperatur niedrig genug ist.

**Sparmodus****Wie benutzt man?**

➔ Halten Sie die «Mode» -Taste gedrückt, bis ein Kreis um das Economy-Modus-Symbol angezeigt wird. Danach haben Sie 9 Sekunden Zeit, um den ausgewählten Modus durch Drücken der «OK» -Taste zu bestätigen. Nach dem Einstellen des Modus hören Sie einen Piepton.

➔ Um den Urlaubsmodus auszuwählen, müssen Sie zuerst den Sparmodus abbrechen. Verwenden Sie dann zur Auswahl des Urlaubsmodus die Schaltfläche «MENÜ».

➔ Wenn nach dem Drücken der Taste «MENU» innerhalb von 1 Sekunde keine Taste gedrückt wird, wird dieser Modus abgebrochen.

**In diesem Modus:**

➔ Die Gefrierfachtemperatur kann geändert werden. Nach dem Abbrechen des Sparmodus ist die ausgewählte Gefrierfachtemperatur aktiv.

➔ Die Kühlraumtemperatur kann geändert werden. Nach dem Abbrechen des Sparmodus ist die ausgewählte Kühlraumtemperatur aktiv.

➔ Die Modi Fast Cooling und Fast Freezing können ausgewählt werden. In diesem Fall wird der Sparmodus automatisch abgebrochen und der ausgewählte Modus aktiviert.

➔ Um den Urlaubsmodus auszuwählen, müssen Sie zuerst den Sparmodus abbre-

chen. Verwenden Sie dann die Modustaste, um den Urlaubsmodus auszuwählen.

➔ Der Modus wird durch Drücken und Halten der Taste abgebrochen, bis beide Kreise verschwinden. Danach müssen Sie die Taste «OK» drücken

**Urlaubsmodus****Wie benutzt man?**

➔ Halten Sie die Modustaste gedrückt, bis ein Kreis um das Feiertagssymbol angezeigt wird. Danach haben Sie 9 Sekunden Zeit, um den ausgewählten Modus durch Drücken der OK-Taste zu bestätigen. Nach dem Einstellen des Modus hören Sie einen Piepton.

➔ Um den Sparmodus auszuwählen, müssen Sie zuerst den Urlaubsmodus abbrechen. Verwenden Sie dann zur Auswahl des Sparmodus die Taste «MENU».

➔ Wenn nach dem Drücken der Taste «MENU» innerhalb von 1 Sekunde keine Taste gedrückt wird, wird dieser Modus abgebrochen.

**In diesem Modus:**

➔ Der Gefriertemperaturwert kann geändert werden. Nach dem Abbrechen des Urlaubsmodus ist die ausgewählte Temperatur im Gefrierfach aktiv.

➔ Die Kühlraumtemperatur kann geändert werden. Nach dem Abbrechen des Urlaubsmodus ist die ausgewählte Kühlraumtemperatur aktiv.

➔ Die Modi Fast Cooling und Fast Freezing können ausgewählt werden. In diesem Fall wird der Sparmodus automatisch abgebrochen und der ausgewählte Modus aktiviert.

➔ Um den Sparmodus auszuwählen, müssen Sie zuerst den Urlaubsmodus abbrechen. Verwenden Sie dann die Modustaste, um den Sparmodus auszuwählen.

➔ Der Modus wird durch Drücken und Halten der Taste abgebrochen, bis beide

Kreise verschwinden. Danach müssen Sie die Taste «OK» drücken.

### Trinken Kühl-Modus

#### Wie benutzt man?

➔ Halten Sie die Taste zum Einstellen der Gefriertemperatur 3 Sekunden lang gedrückt.

➔ Die Gefriertemperaturanzeige zeigt „DC“ an und die Kühlschrankschranktemperaturanzeige blinkt „05“.

➔ Drücken Sie die Temperatureinstellungstaste für das Kühlfach, um die Uhrzeit einzustellen.

➔ Zeitwerte, die ausgewählt werden können: 05 - 10 - 15 - 20 - 25 - 30 Minuten.

➔ Wenn die gewünschte Zeit ausgewählt ist, blinkt ihr Wert dreimal auf dem Display und es ertönt ein akustisches Signal.

➔ Wenn innerhalb von 2 Sekunden keine Taste gedrückt wird, wird dieser Modus ausgewählt.

➔ Die ausgewählte Zeit verringert sich um Minuten und die verbleibende Zeit blinkt auf dem Display.

➔ Um das Abkühlen von Getränken abzubrechen, drücken Sie die Temperatureinstellungstaste erneut und halten Sie sie 3 Sekunden lang gedrückt.

⊙ **Hinweis:** Die Zeit muss an die ursprüngliche Temperatur der Flaschen angepasst werden.

➔ Beispielsweise können Sie die Zeit zu Beginn auf «5 Minuten» einstellen. Wenn nach dem Einstellen dieser Zeit die Kühlung nicht ausreicht, stellen Sie weitere 5 oder 10 Minuten ein.

➔ Überprüfen Sie in diesem Modus regelmäßig die Temperatur der Flaschen. Wenn die Flaschen ausreichend gekühlt sind, sollten sie aus dem Gerät entfernt werden.

➔ Flaschen, die beim schnellen Abkühlen von Getränken vergessen werden, können explodieren.

### Bildschirmschoner-Modus (Screensaver)

#### Wie benutzt man?

➔ Nach dreimaligem Drücken der Taste „MENU“ wird der Bildschirmschoner-Modus aktiviert.

➔ Um den Bildschirmschonermodus auszuschalten, müssen Sie zuerst eine beliebige Taste drücken, um die Tasten zu aktivieren, und dann die Taste «MENU» erneut 3 Sekunden lang drücken.

➔ Öffnen und schließen Sie eine der Kühlschrankschranktüren dreimal, indem Sie gleichzeitig die Gefriereinstellungstaste und die MENU-Taste drücken. Somit wird dieser Modus ausgewählt. Von nun an funktionieren die Anzeigelampen des Kühlschranks, sofern diese Funktion nicht mit der oben beschriebenen Methode abgebrochen wird.

#### Automatisches Beleuchtungssetup

➔ Dieser Modus wird verwendet, wenn die Innenbeleuchtung des Kühlschranks entsprechend dem Umgebungslicht arbeiten muss. Um diesen Modus zu aktivieren, halten Sie die Taste „Kühlraumtemperatureinstellung“ 3 Sekunden lang gedrückt. Um diesen Modus abzubrechen, müssen Sie die obige Aktion wiederholen.

➔ Nach Aktivierung dieses Modus und ausreichender Umgebungsbeleuchtung wird die interne Beleuchtung des Geräts nicht eingeschaltet.

### Beleuchtungsabbruchmodus

#### Wann wird es verwendet?

➔ Dieser Modus wird verwendet, wenn Sie die Beleuchtungsfunktion in Ihrem Gerät abbrechen möchten.

➔ Öffnen und schließen Sie eine der Kühlschrankschranktüren dreimal, indem Sie gleichzeitig die Gefriereinstellungstaste und die

**Keinen frost**

Modustaste drücken. Somit wird dieser Modus ausgewählt. Von nun an funktionieren die Anzeigelampen des Kühlschranks, sofern diese Funktion nicht mit der oben beschriebenen Methode abgebrochen wird.

➔ Wenn Sie diesen Modus abbrechen möchten, wiederholen Sie den gleichen Vorgang. Der Modus wird automatisch innerhalb von 24 Stunden abgebrochen.

**Aktivierung der Kindersicherung (Child Lock)****Wann wird es verwendet?**

➔ Das Gerät verfügt über eine Kindersicherungsfunktion, die verhindert, dass Sie mit Tasten spielen und Einstellungen ändern können.

**Aktivierung der Kindersicherung**

➔ Drücken Sie gleichzeitig 5 Sekunden lang die Tasten für Kühl- und Gefrierschrank

**Deaktivierung der Kindersicherung**

➔ Drücken Sie gleichzeitig 5 Sekunden lang die Tasten für Kühl- und Gefrierschrank.  
 ☉ **Hinweis:** Die Kindersicherung kann nach einem Stromausfall oder dem Herausziehen des Kühlschranks deaktiviert werden.

**Einstellen der Kühlraumtemperatur**

➔ Jedes Mal, wenn Sie diese Taste drücken, nimmt die eingestellte Temperatur ab. (+ 8°C, + 6°C, + 5°C, + 4°C, + 2°C, schnelles Abkühlen). Wenn Sie diese Taste gedrückt halten, werden die angezeigten Werte ab + 8°C angezeigt.

➔ Drücken Sie innerhalb von 9 Sekunden nach Auswahl der gewünschten Temperatur die OK-Taste, um die Temperatur einzustellen.

➔ Halten Sie die Einstelltaste für das Kühlfach gedrückt, bis das Symbol für die schnelle Abkühlung angezeigt wird und die OK-Tasten die Buchstaben SC (Superkühlung) 9 Sekunden lang blinken lassen.

**Gefriertemperatureinstellung**

➔ Jedes Mal, wenn Sie diese Taste drücken, nimmt die eingestellte Temperatur ab. (-16°C, -18°C, -20°C, -22°C, -24°C, schnelles Einfrieren). Wenn Sie diese Taste gedrückt halten, werden die angezeigten Werte ab -16°C angezeigt.

➔ Drücken Sie innerhalb von 9 Sekunden nach Auswahl der gewünschten Temperatur die OK-Taste, um die Temperatur einzustellen.

➔ Halten Sie die Einstelltaste für das Kühlfach gedrückt, bis das Symbol für die schnelle Abkühlung angezeigt wird und die OK-Tasten die Buchstaben SC (Superkühlung) 9 Sekunden lang blinken lassen.

**Warnungen zur Temperatureinstellung**

➔ Temperatureinstellungen werden bei einem Stromausfall nicht gelöscht.

➔ Für maximale Effizienz wird nicht empfohlen, den Kühlschrank bei Umgebungstemperaturen unter 10°C zu betreiben.

➔ Die Temperatureinstellung sollte entsprechend der Häufigkeit des Öffnens der Tür und der Menge der im Kühlschrank gelagerten Lebensmittel vorgenommen werden.

➔ Wechseln Sie nicht zu einer anderen Einstellung, bis die aktuelle Einstellung abgeschlossen ist.

➔ Um eine vollständige Kühlung zu erreichen, muss der Kühlschrank nach dem Anschließen je nach Außentemperatur bis zu 24 Stunden ohne Unterbrechung arbeiten. Öffnen Sie die Kühlschranktüren nicht zu oft und legen Sie während dieser Zeit nicht zu viel Essen hinein.

➔ Die 5-Minuten-Verzögerungsfunktion wird verwendet, um Schäden am Kühlschrankkompressor zu vermeiden, wenn dieser vom Stromnetz getrennt und dann für

den Betrieb oder bei Stromausfällen wieder eingeschaltet wird. Der Kühlschrank beginnt nach 5 Minuten normal zu arbeiten.

➔ Ihr Kühlschrank ist für den Betrieb innerhalb der in den technischen Spezifikationen angegebenen Umgebungstemperaturbereiche gemäß der auf dem Informationsetikett angegebenen klimatischen Zustandklasse ausgelegt. Wir empfehlen, den Kühlschrank nicht zu betreiben, wenn die Außentemperatur nicht den angegebenen Temperaturgrenzen entspricht, da dies die Kühlleistung beeinträchtigen kann

➔ Dieses Gerät ist für den Einsatz in einem Umgebungstemperaturbereich von 10°C bis 43°C vorgesehen.

Klimaklasse	Außenlufttemperatur °C
<b>T</b>	Zwischen 16 und 43 (°C)
<b>ST</b>	Zwischen 16 und 38 (°C)
<b>N</b>	Zwischen 16 und 32 (°C)
<b>SN</b>	Zwischen 10 und 32 (°C)

## Keinen frost

## Zubehör

**Herstellen von Eiswürfeln (Icematic) (bei einigen Modellen)**

- ➔ Nehmen Sie die Eiswürfelschale heraus
- ➔ Füllen Sie es bis zur Linie mit Wasser.
- ➔ Schieben Sie die Eiswürfelschale wieder ein.
- ➔ Wenn die Eiswürfel gefroren sind, drehen Sie den Hebel, um sie in die Eisbox zu gießen.
- ⊙ **Hinweis.**
  - ➔ Geben Sie kein Wasser in die Eisbox, damit Eis platzt, da es platzen kann.
  - ➔ Das Entfernen der Eismaschine kann schwierig sein, wenn der Kühlschrank läuft. In diesem Fall müssen die Glasböden entfernt werden.

(bei einigen Modellen)

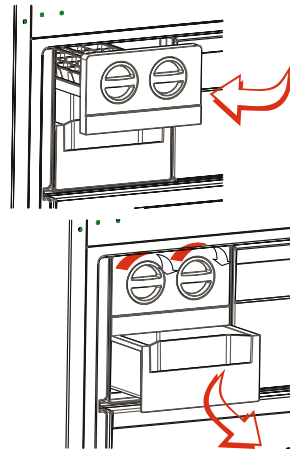
**Kühlregal (bei einigen Modellen)**

Wenn Sie Lebensmittel im Kühlfach anstelle des Gefrier- oder Kühlfachs aufbewahren, können Sie die Frische und den Geschmack der Lebensmittel länger bewahren und gleichzeitig ein frisches Erscheinungsbild beibehalten. Wenn das Kühlfach verschmutzt ist, entfernen Sie es und spülen Sie es mit Wasser aus.

(Wasser gefriert bei 0°C, aber salz- oder zuckerhaltige Lebensmittel gefrieren bei einer niedrigeren Temperatur.)

In der Regel wird das Kühlfach für rohen, leicht gesalzenen Fisch, Reis usw. verwendet.

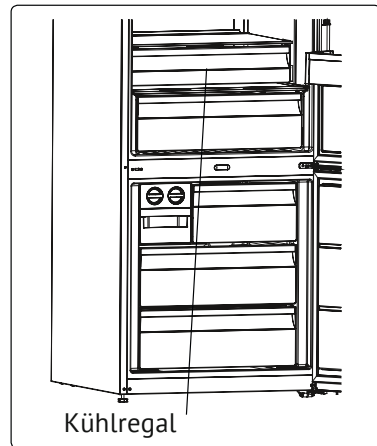

**Stellen Sie keine Lebensmittel, die Sie einfrieren möchten, oder Eiswürfelschalen in das Fach.**

**Entfernen des Kühlregals**

- ➔ Ziehen Sie das Kühlregal in Ihre Richtung, indem Sie es entlang der Schienen schieben.
- ➔ Heben Sie das Kühlregal an, um es zu entfernen.

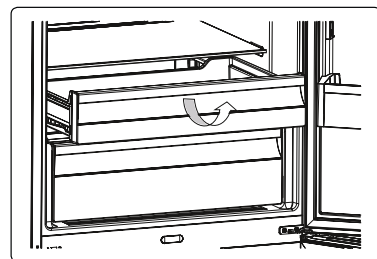



### Gefrierfach Schublade

In der Gefrierschublade können Sie Lebensmittel für die Langzeitlagerung aufbewahren.

#### Gefrierschublade ausbauen

- ➔ Ziehen Sie die Schublade bis zum Anschlag heraus.
- ➔ Heben Sie die Vorderseite der Schublade an und entfernen Sie sie.

**! Wiederholen Sie den Vorgang in umgekehrter Reihenfolge, um die Box an den Führungen zu installieren.**

**Hinweis.** Halten Sie die Schublade beim Entfernen am Griff fest.

### Frische-Kontrollscheibe

Wenn der Feuchtigkeitsregler auf die geschlossene Position eingestellt ist, werden frisches Obst und Gemüse länger gelagert.

Wenn das Obst- und Gemüsefach voll ist, sollte die Frische-Kontrollscheibe an der Vorderwand des Behälters geöffnet werden. Dies reguliert die Luft und Luftfeuchtigkeit im Behälter und erhöht die Haltbarkeit der Lebensmittel.

Wenn sich auf der Glasablage Kondenswasser bildet, stellen Sie den Feuchtigkeitsregler auf die geöffnete Position.

### Verstellbare Türablage (bei einigen Modellen)

Es stehen sechs Höhen zur Verfügung, um die Position des Regals anzupassen.

**Das Verfahren zum Einstellen der Position des Regals ist unten dargestellt.**

Schieben Sie die Knöpfe auf den gegenüberliegenden Seiten des Regals in Pfeilrichtung, während Sie die Unterseite des Regals festhalten (Abb. 1).

Positionieren Sie das Türregal in der gewünschten Höhe, indem Sie es vertikal bewegen. Lassen Sie dann die Tasten entlang der Taste losdie Seiten des Regals (Abb. 2). Stellen Sie sicher, dass das Regal gesichert ist, bevor Sie das Regal freigeben.

© **Hinweis.** Beim Laden des verstellbaren Türregals sollte von unten unterstützt werden. Andernfalls kann das Gewicht des Regals aus den Schienen fallen. Andernfalls könnten das Regal oder die Schienen beschädigt werden.

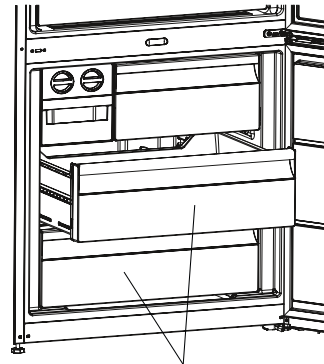

Gefrierschubladen



Abb. 1



Abb. 2

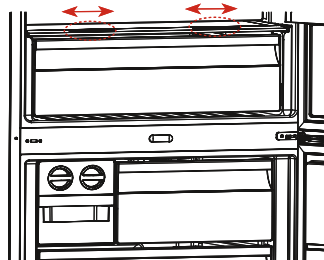

**Keinen frost****Verstellbare Glasablage (bei einigen Modellen)**

Mit dem verstellbaren Glasregalmechanismus können Sie mit einer einfachen Bewegung Speicherplatz freigeben.

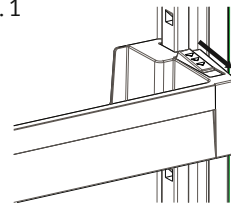
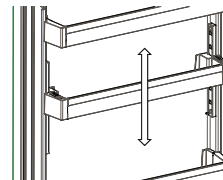
- ➔ Drücken Sie nach unten, um das Glasregal nach unten zu klappen.
- ➔ Jetzt kann der freigewordene Platz zum Platzieren von Produkten genutzt werden.
- ➔ Ziehen Sie das Regal in Ihre Richtung, um es wieder in seine ursprüngliche Position zu bringen.

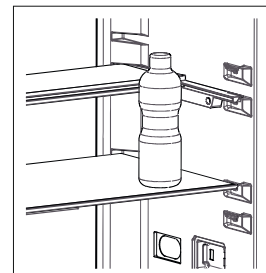
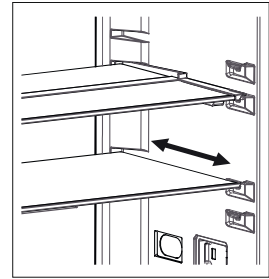
**Natürliche Ionisationstechnologie/Ionisator**

Die natürliche Ionisationstechnologie erzeugt negativ geladene Ionen, die geruchsverursachende Partikel und Staub in der Luft neutralisieren.

Durch das Entfernen dieser Partikel aus der Luft in Ihrem Kühlschrank verbessert die Natural Ionization-Technologie die Luftqualität und beugt unangenehmen Gerüchen vor.

- ➔ Diese Funktion ist optional. Es ist möglicherweise nicht auf Ihrem Gerät vorhanden.
- ➔ Die Position des Ionisators kann variieren.

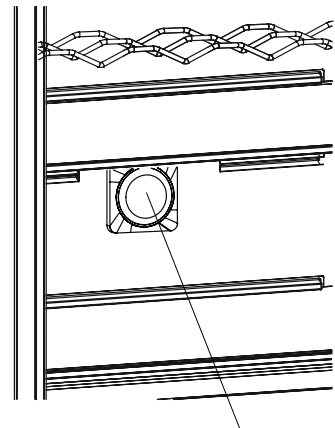

Ionisator

### Aufbewahrungsgerät für Lebensmittel Maxi-fresh

Die Maxi Fresh-Aufbewahrungstechnologie hilft dabei, Ethylengas (ein Bioprodukt, das natürlicherweise aus frischen Lebensmitteln stammt) und unangenehme Gerüche aus dem Obst- und Gemüsebehälter zu entfernen. Auf diese Weise bleibt das Essen länger frisch.

➔ Das Maxi Fresh-Speichergerät muss mindestens einmal im Jahr gereinigt werden. Warten Sie 2 Stunden, bis der Filter bei 65°C im Ofen bleibt.

➔ Entfernen Sie zum Reinigen des Filters die Rückseite des Filtergehäuses, indem Sie sie in Pfeilrichtung (A) ziehen.

➔ Es wird nicht empfohlen, den Filter mit Wasser oder einem Reinigungsmittel zu waschen.

**Anmerkungen:** Die Position der Filtereinheit kann je nach Ausführung des Obst- und Gemüsebehälters unterschiedlich sein. Siehe zugehörige Abbildungen auf Seite 1. Bei einigen Modellen kann der Filter nicht wie in den Abbildungen gezeigt angebracht werden. In diesem Fall kann es einfach in eine Schublade gelegt werden.

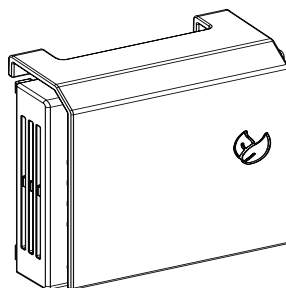
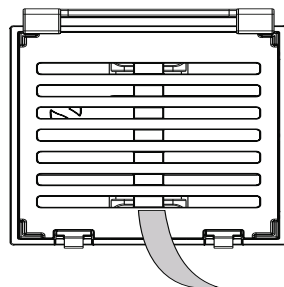

Maxi frisches Speichergerät  
(bei einigen Modellen)

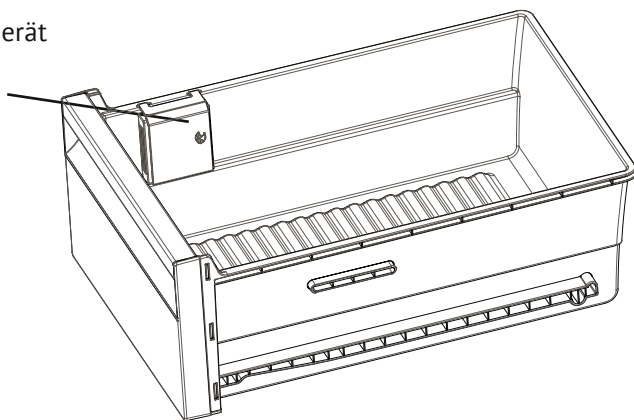

Alle schriftlichen und visuellen Beschreibungen des Zubehörs können je nach Modell variieren.

Keinen frost

**TEIL 3. LEBENSMITTEL IN DEN KÜHLSCHRANK SETZEN****Kühlraum**

- ➔ Unter normalen Betriebsbedingungen reicht es aus, die Kühlraumtemperatur auf 4°C einzustellen.
- ➔ Geben Sie niemals Flüssigkeiten in nicht abgedeckte Behälter im Kühlschrank, um die Luftfeuchtigkeit zu verringern und die Kühlung zu erhöhen.
- ➔ Stellen Sie niemals warme Lebensmittel in den Kühlschrank. Warme Speisen müssen bei Raumtemperatur abkühlen.
- ➔ Legen Sie Fleisch und geschälten Fisch, der in den nächsten 1-2 Tagen verzehrt wird, in Plastiktüten oder Folie.
- ➔ Sie können Obst und Gemüse in die ausgepackte Obst- und Gemüseschublade legen.

Produkte	Maximale Lagerzeit	Wo in den Kühlschrank stellen
Gemüse und Früchte	1 Woche	Gemüsebehälter
Fleisch und Fisch	2 - 3 Tage	In Plastikfolie oder Beutel oder Fleischbehälter (auf einem Glasregal)
Friskäse	3 - 4 Tage	Auf einem speziellen Regal an der Tür
Butter und Margarine	1 Woche	Auf einem speziellen Regal an der Tür
Flaschenprodukte Milch und Joghurt	Bis zum vom Hersteller angegebenen Verfallsdatum	Auf einem speziellen Regal an der Tür
Eier	1 Monat	Auf dem Eierbehälterregal
Fertiggerichte		In allen Regalen

- ⊗ **HINWEIS:** Kartoffeln, Zwiebeln und Knoblauch sollten nicht gekühlt werden.

### Tiefkühlkammer

☞ Unter normalen Betriebsbedingungen reicht es aus, die Temperatur des Gefrierfachs des Kühlschranks auf  $-18^{\circ}\text{C}$  einzustellen.

☞ Verwenden Sie die Tiefkühlkammer Ihres Kühlschranks zur Langzeitlagerung von Tiefkühlkost und zur Eisherstellung.

☞ Wenn Sie einen Kühlschrank mit maximaler Gefrierkühlung verwenden:

☞ Verwenden Sie die Schnellgefrierfunktion, nachdem Sie gefrorene Lebensmittel aus dem oberen Korb in andere Körbe verschoben haben. Nach 24 Stunden verlässt der Kühlschrank automatisch den Schnellgefriermodus.

☞ Legen Sie die einzufrierenden Lebensmittel in den unteren Korb des Gefrierfachs, ohne die Gefrierkapazität des Kühlschranks zu überschreiten.

☞ Stellen Sie bei Verwendung der Schnellgefrierfunktion keine gefrorenen Lebensmittel neben frische Lebensmittel, die eingefroren werden müssen.

☞ Schalten Sie den Schnellgefriermodus wieder ein. Sie können Lebensmittel nach dem Einfrieren neben andere Tiefkühlprodukte stellen (die Mindestgefrierzeit beträgt 24 Stunden nach der zweiten Aktivierung des Schnellgefriermodus).

☞ Bitte stellen Sie keine Lebensmittel, die Sie einfrieren möchten, neben Lebensmitteln, die bereits gefroren sind.

☞ Frieren Sie Lebensmittel (Fleisch, Hackfleisch, Fisch usw.) ein, indem Sie sie in Teile teilen, damit jeder Teil gleichzeitig verwendet werden kann.

☞ Lebensmittel nach dem Auftauen nicht wieder einfrieren. Dies kann gesundheitsschädlich sein, da es zu Lebensmittelvergiftungen kommen kann.

☞ Heißes Essen nicht tiefgefrieren - zuerst abkühlen lassen. Dies kann andere Tiefkühlkost verderben.

☞ Stellen Sie beim Kauf von Tiefkühlkost sicher, dass diese unter geeigneten Bedingungen eingefroren wurde und dass der Beutel nicht beschädigt ist.

☞ Beachten Sie bei der Lagerung von Tiefkühlkost die auf der Verpackung angegebenen Bedingungen. Wenn nicht angegeben, muss das Produkt so schnell wie möglich verzehrt werden.

☞ Tiefkühlkost muss unversehrt geliefert und so schnell wie möglich in das Schnellgefrierregal gestellt werden. Verwenden Sie nicht die Regale an der Gefrier Tür.

☞ Wenn die Verpackung des gefrorenen Produkts feucht ist und das Produkt einen unangenehmen Geruch aufweist, wurde es möglicherweise zuvor unter ungeeigneten Bedingungen gelagert und ist unbrauchbar. Kaufen Sie solche Produkte nicht.

☞ Die Lagerzeit von Tiefkühlkost hängt von der Umgebungstemperatur, der Häufigkeit des Öffnens und Schließens der Türen, den Thermostateinstellungen, der Art der Lebensmittel und der Zeit ab, die seit dem Kauf der Lebensmittel bis zu ihrer Zeit verstrichen ist in den Gefrierschrank gestellt. Befolgen Sie immer die Anweisungen auf der Verpackung und überschreiten Sie niemals die Haltbarkeit des Produkts.

☞ Wenn die Gefrier Tür längere Zeit geöffnet war oder Sie vergessen haben, sie zu schließen, tritt am Boden des Gefrierschranks Frost auf. Dies kann die Luftzirkulation behindern. Um dies zu vermeiden, ziehen Sie den Netzstecker aus der Steckdose und warten Sie, bis der Frost geschmolzen ist. Reinigen Sie nach dem Auftauen das Gefrierfach.

**Keinen frost**

➡ Die Körbe, der Deckel usw. können entfernt werden, um die Kapazität des Gefrierfachs zu erhöhen.

➡ Die auf dem Schild angegebene Kapazität entspricht der Verwendung des Kühlschranks ohne Körbe, Deckel usw.

Einige Richtlinien zum Einlegen und Lagern von Lebensmitteln in die Tiefkühltruhe finden Sie auf den Seiten 23, 24 und 25.

Milchprodukte	Ausbildung	Maximale Lagerzeit (Mon.)	Lagerbedingungen
<b>Verpackte (homogenisierte) Milch</b>	In eigener Verpackung	2 - 3	Vollmilch- in eigener Verpackung
<b>Käse außer Weißkäse</b>	Scheiben	6 - 8	Während der Haltbarkeit kann die Originalverpackung verwendet werden. Bei längerer Lagerung muss diese in Folie eingewickelt werden
<b>Butter, Margarine</b>	In eigener Verpackung	6	

	Maximale Lagerzeit (Mon.)	Auftauzeit bei Raumtemperatur (Stunden)	Auftauzeit im Ofen (Minuten)
<b>Brot</b>	4 - 6	2 - 3	4-5 (220-225 °C)
<b>Gebäck</b>	3 - 6	1 - 1,5	5-8 (190-200 °C)
<b>Mehlprodukte</b>	1 - 3	2 - 3	5-10 (200-225 °C)
<b>Kuchen</b>	1 - 1,5	3 - 4	5-8 (190-200 °C)
<b>Teig</b>	2 - 3	1 - 1,5	5-8 (190-200 °C)
<b>Pizza</b>	2 - 3	2 - 4	15-20 (200 °C)

Fleisch und Fisch	Ausbildung	Maximale Lagerzeit (Monate)
Steak	Folienverpackung	6 - 8
Lammfleisch	Folienverpackung	6 - 8
Gebrautes Kalbfleisch	Folienverpackung	6 - 8
Kalbswürfel	In kleinen Stücken	6 - 8
Lammwürfel	In Stücken	4 - 8
Hackfleisch	In einem Paket ohne Gewürze	1 - 3
Innereien (in Stücken)	In Stücken	1 - 3
Bologna Wurst/Salami	Muss in der Verpackung sein, auch wenn die Membran vorhanden ist	
Huhn oder Pute	Folienverpackung	4 - 6
Gans und Ente	Folienverpackung	4 - 6
Wild, Kaninchenfleisch, Wildschwein	2,5 kg Portionen als Filets	6 - 8
Süßwasserfische (Lachs, Karpfen, Wels)	Nach dem Entfernen der Innereien und Schuppen vom Fisch sollte dieser gewaschen und getrocknet werden. Schwanz und Kopf bei Bedarf abschneiden.	2
Magerer Fisch, Barsch, Heilbutt, Flunder		4
Fetthaltiger Fisch (Thunfisch, Makrele, Bluefish, Sardellen)		2 - 4
Weichtiere	Geschält und in Säcken	4 - 6
Kaviar	In eigener Verpackung, Aluminium- oder Kunststoffbehälter	2 - 3
Schnecken	In Verpackungen, Aluminium- oder Kunststoffbehältern	3

☺ **Hinweis:** Nach dem Auftauen von gefrorenem Fleisch sollte es wie frisches Fleisch gekocht werden. Wenn das Fleisch nach dem Auftauen nicht gekocht wird, kann es nicht wieder eingefroren werden.

## Keinen frost

Gemüse und Früchte	Ausbildung	Maximale Lagerzeit (Mon.)
<b>Grüne Bohnen</b>	Spülen und in kleine Stücke schneiden, in Wasser kochen	10 - 13
<b>Bohnen</b>	Schälen, abspülen und in Wasser kochen	12
<b>Kohl</b>	Schälen und in Wasser kochen	6 - 8
<b>Karotte</b>	Schälen, in Keile schneiden, in Wasser kochen	12
<b>Pfeffer</b>	Den Stiel abschneiden, halbieren, den Kern entfernen und in Wasser kochen	8 - 10
<b>Spinat</b>	Spülen und in Wasser kochen	6 - 9
<b>Blumenkohl</b>	Die Blätter trennen, den Kern in Stücke schneiden und mit etwas Zitronensaft in Wasser legen.	10 - 12
<b>Aubergine</b>	Nach dem Spülen in 2 cm große Stücke schneiden.	10 - 12
<b>Mais</b>	Schälen und mit dem Stiel oder als Zuckermais verpacken	12
<b>Apfel und Birne</b>	Schälen und in Stücke schneiden	8 - 10
<b>Aprikose und Pfirsich</b>	Entfernen Sie den Knochen und schneiden Sie ihn in Stücke	4 - 6
<b>Erdbeeren und Blaubeeren</b>	Spülen und abziehen	8 - 12
<b>Gekochte Früchte</b>	10% Zucker in den Behälter geben	12
<b>Pflaume, Kirsche, Cranberry</b>	Spülen und entfernen Sie die Stiele	8 - 12





## TEIL 4. REINIGUNG UND WARTUNG

➔ Schalten Sie den Kühlschrank vor der Reinigung aus.

➔ Waschen Sie den Kühlschrank nicht unter fließendem Wasser.

➔ Die Innen- und Außenflächen können mit einem weichen, in warmer Seifenlauge getränkten Tuch oder Schwamm gereinigt werden.

➔ Entfernen Sie alle Teile und spülen Sie sie mit Seifenwasser ab. Nicht in der Spülmaschine waschen.

- Verwenden Sie zur Reinigung keine brennbaren, explosiven oder ätzenden Materialien (Lösungsmittel, Benzin, Säure).

**Stellen Sie sicher, dass der Kühlschrank ausgeschaltet ist.**

### Türfenster

Verwenden Sie zum Reinigen der Glasteile nicht scheuernde, wasserbasierte Produkte.

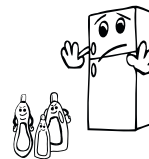
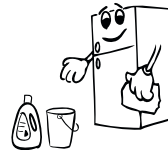
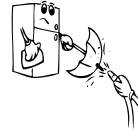
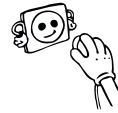

## Keinen frost

**Ersetzen der LED-Beleuchtung**

Wenn Ihr Kühlschrank mit einer LED-Leuchte ausgestattet ist, wenden Sie sich an den technischen Service, da diese nur von einem autorisierten Techniker ausgetauscht werden kann.

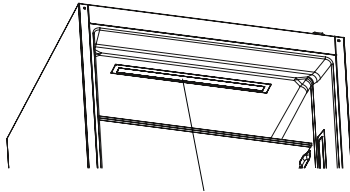

Kaltlagerfach Lichtleiste LEDs  
(bei einigen Modellen)

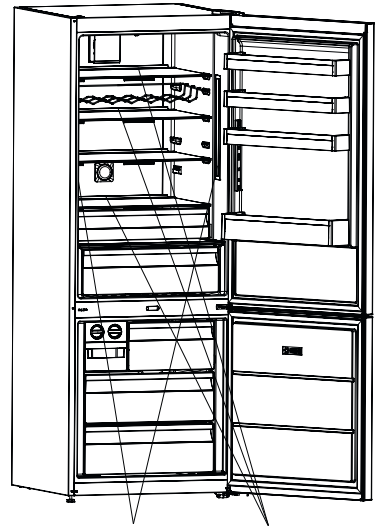

Kaltlagerfach  
Lichtleiste LEDs  
(bei einigen  
Modellen)

Kaltlagerfach  
Lichtleiste LEDs  
(bei einigen  
Modellen)

ⓘ **Hinweis:** Die Anzahl und Position der LED-Streifen ist modellabhängig.



## TEIL 5. TRANSPORT UND STANDORTWECHSEL

### Transport und Standortwechsel

⇒ Die Originalverpackung und der Schaumstoff können für den Rücktransport verwendet werden (falls gewünscht).

⇒ Sichern Sie den Kühlschrank mit einer stabilen Verpackung, Gurten oder starken Seilen. Beachten Sie die Transporthinweise auf der Verpackung.

⇒ Entfernen Sie bewegliche Teile (Ablagen, Zubehör, Gemüsebehälter usw.) oder sichern Sie sie mit Gurten im Kühlschrank, um Stöße beim Bewegen oder Transportieren des Kühlschranks zu vermeiden.

**Transportieren Sie Ihren Kühlschrank in aufrechter Position.**

### Neupositionierung der Tür

⇒ Es ist nicht möglich, die Öffnungsrichtung der Tür zu ändern, wenn sich die Griffe auf der Vorderseite der Tür befinden.

⇒ Bei Modellen ohne Griffe können Sie die Türöffnungsrichtung ändern.

⇒ Wenn die Öffnungsrichtung der Kühlschranktür geändert werden kann, wenden Sie sich an den nächsten autorisierten Kundendienst für eine solche Änderung.

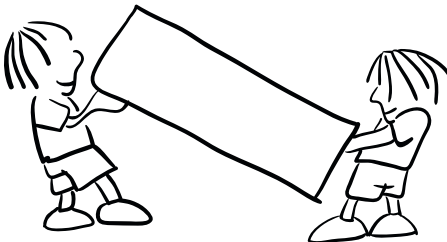

Keinen frost



**TEIL 6. BEVOR SIE DEN KUNDENDIENST ANRUFEN**

**Prüfen Sie die Warnungen**

Der Kühlschrank erzeugt Warnungen, wenn die Temperatur im Kühl- oder Gefrierfach nicht ausreichend ist oder eine Störung vorliegt.

FEHLER-TYP	WERT	URSACHE	ABHILFE
SR	Warnung vor einer Fehlfunktion.	Einige Teile sind defekt oder es ist eine Störung im Kühlprozess aufgetreten.	Suchen Sie so schnell wie möglich die Hilfe des Kundendienstes.
LF	Das Gefrierfach ist unzureichend gekühlt	Diese Ursache kann vor allem nach längerer Unterbrechung der Spannungsversorgung beobachtet werden.	<ol style="list-style-type: none"> <li>1. Frieren Sie aufgetaute Lebensmittel nicht ein und verwenden Sie den Kühlschrank nicht zum schnellen Abkühlen von Lebensmitteln.</li> <li>2. Stellen Sie die Gefrierfachtemperatur auf einen niedrigeren Wert ein oder stellen Sie die Tiefkühlfunktion ein, bis die Fachtemperatur wieder normal ist.</li> <li>3. Legen Sie keine frischen Lebensmittel ein, bis dieser Fehler behoben ist.</li> </ol>
LC	Das Kühlfach ist unzureichend gekühlt.	Ideale Temperatur Das Kühlfach hat eine Temperatur von +4 C. Wenn Sie diese Warnmeldung sehen, besteht die Gefahr, dass Ihr Essen verdirbt.	<ol style="list-style-type: none"> <li>1. Stellen Sie die Kühlfachtemperatur auf einen niedrigeren Wert ein, oder stellen Sie die Schnellkühlfunktion ein, bis die Fachtemperatur wieder normal ist.</li> <li>2. Öffnen Sie die Tür nicht zu oft, bis dieser Fehler behoben ist.</li> </ol>
LF u LC	Unzureichende niedrige Temperatur	Dies ist eine Kombination der Fehlertypen LF und LC.	Sie sehen diesen Fehler, wenn Sie das erste Mal einschalten Kühlschrank zum ersten Mal. Sie verschwindet, wenn die Kammern die normale Temperatur erreicht haben

FEHLER-TYP	WERT	URSACHE	ABHILFE
HC	Temperatur im Kühlfach zu niedrig	Lebensmittel beginnen aufgrund einer zu niedrigen Temperatur zu gefrieren	1. Prüfen Sie, ob der Modus Superkühlung aktiviert ist. 2. Reduzieren Sie die Kühlschranktemperatur.
LOPO	Niederspannung. Warnung.	Wenn die Netzspannung auf unter 170 V fällt, befindet sich der Kühlschrank im eingeschwungenen Zustand..	Dies ist kein Fehler. Dies verhindert eine Beschädigung des Kompressors. Diese Warnmeldung erlischt, sobald der Spannungswert wieder normal ist.

**Beachten Sie!**

Produktstörungen sind auch nicht:

Kühlschränke	Ändern der Farbe der Materialien des Produkts während des Betriebs des Produkts
	Kühlmittelflussgeräusch während des Kompressorbetriebs
	Leichte technische Gerüche von Kunststoff in einem neuen Produkt
	Trübung des Kunststoffs und Veralterung der Gummielemente des Produkts im Laufe der Zeit

**Wenn der Kühlschrank nicht funktioniert:**

- Gibt es ein elektrisches Problem?
- Ist der Stecker richtig in die Steckdose eingesteckt?
- Ist die Sicherung der Steckdose, in der der Stecker eingesteckt ist, durchgebrannt?
- Ist die Temperatur richtig eingestellt?
- Funktioniert die Steckdose ordnungsgemäß? Prüfen Sie, indem Sie Ihren Kühlschrank an eine Steckdose anschließen, von der Sie sicher sind, dass sie funktioniert.

**Wenn der Kühlschrank die Lebensmittel nicht ausreichend kühlt:**

- Ist die Temperatur richtig eingestellt?
- Wie oft öffnen Sie die Kühlschranktür und lassen sie für längere Zeit offen stehen?
- Schließt die Kühlschranktür gut?
- Berühren die im Kühlschrank befindlichen Lebensmittel oder Speisen nicht die Rückwand oder behindern die Luftzirkulation?
- Ist der Kühlschrank nicht überlastet?
- Ist genügend Platz zwischen Kühlschrankrückwand und Wand vorhanden?
- Liegt die Umgebungslufttemperatur innerhalb des in der Betriebsanleitung angegebenen Bereichs?

## Keinen frost

**Wenn die Lebensmittel im Kühlschrank zu stark abkühlen**

- ➔ Ist die Temperatur richtig eingestellt?
- ➔ Wurde in letzter Zeit eine große Menge an Lebensmitteln in das Gefrierfach gelegt? In diesem Fall kann der Kühlschrank die Lebensmittel im Gefrierfach zu stark abkühlen, da diese Lebensmittel über einen längeren Zeitraum gekühlt werden.

**Wenn Ihr Kühlschrank zu laut ist**

Der Kompressor kann sich von Zeit zu Zeit einschalten, um das eingestellte Temperaturniveau zu halten. Während dieser Zeit wird Ihr Kühlschrank im Normalbetrieb laut sein. Sobald die gewünschte Temperatur erreicht ist, nimmt das Geräusch automatisch ab. Wenn das Geräusch weiterhin besteht, prüfen Sie:

- ➔ Ist das Gerät stabil? Sind die Stützen eingestellt?
- ➔ Befindet sich kein Objekt hinter dem Kühlschrank?
- ➔ Vibrieren die Ablagen oder Platten auf den Ablagen? Wenn ja, positionieren Sie die Ablagen oder Platten neu.
- ➔ Vibrieren die Gegenstände auf dem Kühlschrank nicht?

**Normale Töne****Geräusch von knackendem (Eis):**

- ➔ Während der automatischen Abtauung.
- ➔ Beim Kühlen oder Heizen des Kühlschranks (durch Ausdehnung des Kühlschrankmaterials).

**Kurzes Knistergeräusch:** Hörbar, wenn der Thermostat den Verdichter ein-/ausschaltet.

**Kompressorgeräusch (normales Motorgeräusch):** Dieses Geräusch bedeutet, dass der Kompressor normal arbeitet. Der Kompressor kann nach dem Einschalten für kurze Zeit mehr Geräusche machen.

**Klappernde und plätschernde Geräusche:**

Diese Geräusche werden durch den Fluss des

Kältemittels durch die Systemleitungen verursacht.

**Geräusch von fließendem Wasser:** Ein normales Geräusch, das durch das Einströmen von Wasser in den Verdunstungsbehälter während des Abtauens verursacht wird. Dieses Geräusch ist während des Abtauens zu hören.

**Luftblasgeräusch (normales Lüftergeräusch):** Dieses Geräusch kann bei einem No Frost-Kühlschrank während des normalen Betriebs des Systems aufgrund der Luftzirkulation zu hören sein.

**Wenn sich im Inneren des Kühlschranks Feuchtigkeit bildet:**

- ➔ Sind alle Lebensmittel richtig verpackt? Werden die Behälter ausgetrocknet, bevor sie in den Kühlschrank gestellt werden?
- ➔ Wird die Kühlschranktür häufig geöffnet? Feuchtigkeit aus dem Raum gelangt in den Kühlschrank, wenn Sie ihn öffnen. Die Feuchtigkeit sammelt sich schneller an, wenn die Tür häufiger geöffnet wird, insbesondere wenn die Luftfeuchtigkeit im Raum hoch ist.
- ➔ Das Auftreten von Wassertropfen an der Rückwand nach der automatischen Abtauung ist normal (bei statischen Modellen).

**Wenn sich die Türen nicht richtig öffnen oder schließen:**

- ➔ Behindern Lebensmittelverpackungen das Schließen der Tür?
- ➔ Sind die Türprofile, Einlegeböden und Schubladen richtig positioniert?
- ➔ Sind die Türdichtungen beschädigt?
- ➔ Steht der Kühlschrank auf einer ebenen Fläche?

**Wenn die Kanten des Kühlmöbels, die mit den Türanschlüssen in Berührung kommen, warm sind**

Vor allem im Sommer (bei heißem Wetter) können die Oberflächen, die den An-

schluss berühren, warm werden, während der Kompressor läuft, dies ist die Norm.

#### WICHTIGE HINWEISE:

➔ Die Kompressorsicherung schaltet sich nach einem plötzlichen Stromausfall oder nach dem Ausstecken des Kühlschranks ein, um dem Gas im Kühlsystem Zeit zu geben, sich zu stabilisieren. Der Kühlschrank schaltet sich nach 4 - 5 Minuten ein - kein Grund zur Sorge.

➔ Das Kühlaggregat des Kühlschranks ist in der Rückwand versteckt. Daher können im Inneren des Kühlschranks (auf der Rückseite) durch den in bestimmten Abständen laufenden Kompressor Wassertröpfchen oder Eis entstehen. Dies ist normal. Es ist nicht notwendig, den Kühlschrank abzutauen, bis eine übermäßige Eismenge festgestellt wird.

➔ Wenn Sie Ihren Kühlschrank über einen längeren Zeitraum nicht benutzen (z. B. während eines Sommerurlaubs), ziehen Sie den Stecker aus der Steckdose. Reinigen Sie nach dem Abtauen den Kühlschrank und lassen Sie die Tür offen, um Feuchtigkeit und unangenehmen Geruch zu vermeiden.

➔ Wenn das Problem nach Befolgung aller oben genannten Anweisungen weiterhin besteht, wenden Sie sich an das nächstgelegene Service-Center.

➔ Das von Ihnen erworbene Elektrogerät ist nur für den Hausgebrauch bestimmt und darf nur für den angegebenen Zweck in der Wohnung verwendet werden. Sie ist nicht für den kommerziellen oder allgemeinen Gebrauch bestimmt. Wir machen Sie darauf aufmerksam, dass der Hersteller und der Händler nicht für Reparaturen und Ausfälle während der Garantiezeit verantwortlich sind, wenn der Verbraucher dieses Gerät nicht in Übereinstimmung mit diesen Spezifikationen verwendet.

➔ Die vom Industrieministerium angegebene Lebensdauer des Kühlschranks be-

trägt 10 Jahre (Zeitraum, in dem die für den ordnungsgemäßen Betrieb notwendigen Teile ausgetauscht werden).

#### Energiesparrichtlinien

1- Installieren Sie das Gerät in einem kühlen, gut belüfteten Raum, an einem Ort, der nicht dem direkten Sonnenlicht ausgesetzt ist, entfernt von Wärmequellen (Heizkörper, Ofen usw.). Andernfalls verwenden Sie Isolierplatten.

2- Heiße Speisen und Getränke sollten außerhalb des Kühlschranks gekühlt werden.

3- Wenn gefrorene Lebensmittel aufgetaut werden müssen, sollten sie in das Kühlfach gelegt werden.

Die niedrige Temperatur des Gefrierguts trägt dazu bei, das Kühlfach während des Abtauens abzukühlen.

Dadurch wird der Energieverbrauch reduziert. Die niedrige Temperatur des Gefrierguts trägt dazu bei, das Kühlfach während des Abtauens abzukühlen. Dadurch wird der Energieverbrauch reduziert.

4- Getränke und flüssige Lebensmittel, die im Kühlschrank aufbewahrt werden, sollten abgedeckt werden. Andernfalls erhöht sich die Luftfeuchtigkeit im Kühlschrank. Dadurch erhöht sich die Abkühlzeit. Darüber hinaus bewahren Sie durch das Abdecken von Getränken und flüssigen Lebensmitteln deren Geschmack und Geruch.

5- Öffnen Sie beim Abstellen von Getränken und Lebensmitteln die Tür so kurz wie möglich.

6- Die Deckel der Kühlfächer mit unterschiedlichen Temperaturen (Obst- und Gemüsebehälter, Kühlbox, etc.) müssen geschlossen sein.

7- Die Türdichtung muss sauber und flexibel sein. Wenn die Dichtung verschlissen ist, ersetzen Sie sie.

Keinen frost



## KOMPONENTEN DES KÜHLSCHRANKS UND SEINER FÄCHER

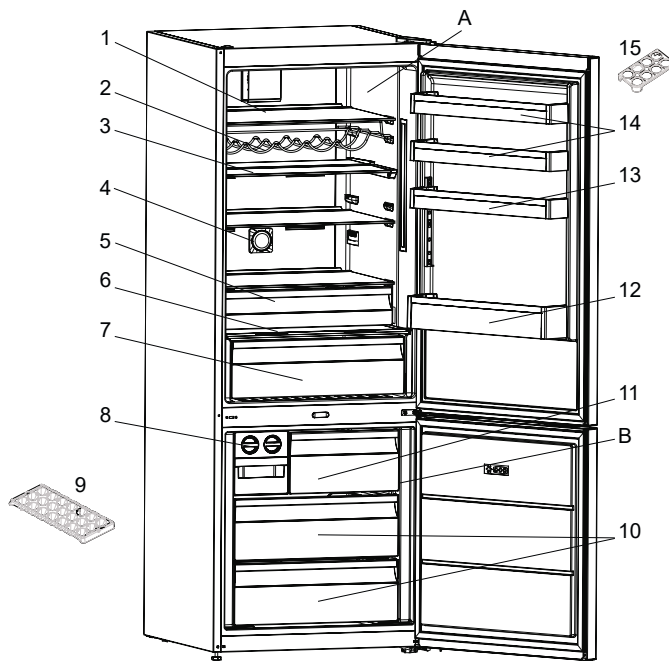

Dieses Dokument dient ausschließlich der Information über die Komponenten des Geräts. Die Komponenten sind abhängig vom Modell des Geräts.

A. Kühlraum

B. Gefrierschrank

1. Ablagen im Gefrierfach

2. Flaschenregal/Weinregal

3.

4. Ionisator\*

5. Kühlregal\*

6. Deckel für Obst- und Gemüsebehälter

7. Obst- und Gemüsebehälter

8. Eiswürfelzubereitung (Icematic)

9. Eiswürfelform\*

10. Unterer Gefrierkorb

11. Mittlerer Gefrierkorb

12. Oberer Gefrierkorb

13. Tür zum Flaschenregal

14. Verstellbarer Türabsteller\*

15. Eiablage

16. Unterstützung für Eier

\* Bei einigen Modellen



1	Marke	KUPPERSBERG
2	Modell	NRV 192 BRG
3	Kategorie	7 (Fridge - Freezer)
4	Energieeffizienzklasse	A+
5	Jährlicher Energieverbrauch (kWh/ Jahr)*	409 kWh
6	Nutzzinhalt brutto gesamt (L)	510 l
7	Nutzzinhalt netto gesamt (L)	461 l
8	Nutzzinhalt Kühlschrank (brutto gesamt) (L)	355 l
9	Nutzzinhalt Kühlschrank (netto gesamt) (L)	333 l
10	Nutzzinhalt Kältefach (netto gesamt) (L)	24 l
11	Nutzzinhalt Gefrierfach (brutto gesamt) (L)	155 l
12	Nutzzinhalt Gefrierfach (netto gesamt) (L)	128 l
13	Sternekenzeichnung	****
14	Kühlsystem	NO FROST
15	Temperaturanstiegszeit	24 Hours
16	Gefriervermögen (kg/24h)	9 kg / 24 h
17	Klimaklasse**	T/SN (10°C - 43°C)
18	Luftschallemission dB(A)	43 dB(A)
*	Energieverbrauch von 409 kWh pro Jahr, berechnet auf der Grundlage der Ergebnisse in 24 Stunden unter normalisierten Testbedingungen erhalten. Der tatsächliche Energieverbrauch hängt von den Bedingungen ab, unter denen das Gerät verwendet wird und wo es platziert wird..	
**	Dieses Gerät ist für den Einsatz bei einer Umgebungstemperatur im Bereich von 10 °C - 43 °C ausgelegt.	

Keinen frost

## SERIENNUMMER:

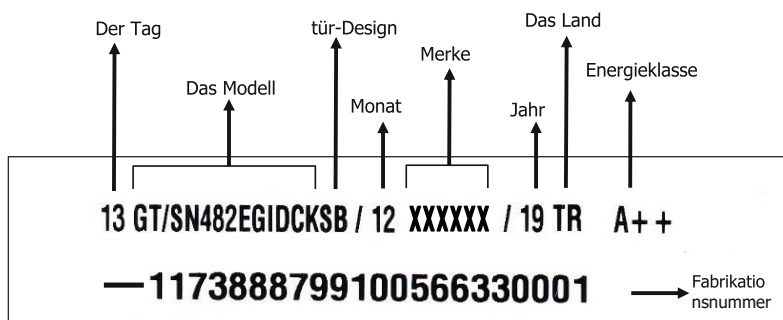

Produziert in der Türkei

Der Hersteller behält sich das Recht vor,  
Änderungen an Design, Ausstattung von  
Geräten vorzunehmen.



## INDEX

<b>PART 1. BEFORE USING THE APPLIANCE .....</b>	<b>36</b>
GENERAL WARNINGS.....	36
OLD AND OUT-OF-ORDER FRIDGES OR FREEZER .....	38
SAFETY WARNINGS .....	39
INSTALLING AND OPERATING YOUR FRIDGE.....	40
BEFORE USING YOUR FRIDGE .....	41
<b>PART 2. THE VARIOUS FUNCTION AND POSSIBILITIES.....</b>	<b>42</b>
INFORMATION ABOUT NEW GENERATION COOLING TECHNOLOGY .....	42
DISPLAY AND CONTROL PANEL.....	43
OPERATING YOUR FRIDGE.....	44
TEMPERATURE SETTINGS.....	46
WARNINGS ABOUT TEMPERATURE ADJUSTMENTS.....	46
ACCESSORIES .....	48
CHILLER SHELF (IN SOME MODELS).....	48
MAXI FRESH PRESERVER (IN SOME MODELS).....	51
<b>PART 3. ARRANGING FOOD IN THE APPLIANCE.....</b>	<b>52</b>
REFRIGERATOR COMPARTMENT .....	52
FREEZER COMPARTMENT.....	53
<b>PART 4. CLEANING AND MAINTENANCE.....</b>	<b>57</b>
<b>PART 5. TRANSPORTATION AND CHANGING OF INSTALLATION POSITION.....</b>	<b>58</b>
REPOSITIONING THE DOOR .....	58
<b>PART 6. BEFORE CALLING YOUR AFTER SALES SERVICE.....</b>	<b>59</b>
TIPS FOR SAVING ENERGY.....	62
<b>PART 7. THE PARTS OF THE APPLIANCE AND THE COMPARTMENTS .....</b>	<b>63</b>

## Freezer – Fridge

**PART 1. BEFORE USING THE APPLIANCE****General warnings**

➤ **WARNING:** Keep ventilation openings, in the appliance enclosure or in the built-in structure, clear of obstruction.

➤ **WARNING:** Do not use mechanical devices or other means to accelerate the defrosting process, other than those recommended by the manufacturer.

➤ **WARNING:** Do not use electrical appliances inside the food storage compartments of the appliance, unless they are of the type recommended by the manufacturer.

➤ **WARNING:** Do not damage the refrigerant circuit.

➤ **WARNING:** In order to avoid any hazards resulting from the instability of the appliance, it must be fixed in accordance with the following instructions.

➤ **WARNING:** When positioning the appliance, ensure the supply cord is not trapped or damaged.

➤ **WARNING:** Do not locate multiple portable socket-outlets or portable power supplies at the rear of the appliance.



Symbol ISO 7010 W021

**WARNING:** Risk of fire / flammable materials

➤ If your appliance uses R600a as a refrigerant (this information will be provided on the label of the cooler) you should take care during transportation and installation to prevent the cooler elements from being damaged. R600a is an environmentally friendly and natural gas, but it is explosive. In the event of a leak due to damage of the cooler elements, move your fridge away from open flames or heat sources and ventilate the room where the appliance is located for a few minutes.

➤ While carrying and positioning the fridge, do not damage the cooler gas circuit.

➤ Do not store explosive substances such as aerosol cans with a flammable propellant in this appliance.

➤ This appliance is intended to be used in household and domestic applications such as:

– staff kitchen areas in shops, offices and other working environments.

– farm houses and by clients in hotels, motels and other residential type environments.

– bed and breakfast type environments.

– bed and breakfast type environments;

➤ If the socket does not match the refrigerator plug, it must be replaced by the manufacturer, a service agent or similarly qualified persons in order to avoid a hazard.

➤ A specially grounded plug has been connected to the power cable of your refrigerator. This plug should be used with a specially grounded socket of 16 amperes. If there is no such socket in your house, please have one installed by an authorised electrician.

➤ This appliance can be used by children aged from 8 years and above and persons with reduced physical, sensory or mental capabilities or lack of experience and knowledge if they have been given supervision or instruction concerning use of the appliance in a safe way and understand the hazards involved. Children shall not play with the appliance. Cleaning and user maintenance shall not be made by children without supervision.

➤ Children aged from 3 to 8 years are allowed to load and unload refrigerating appliances. Children are not expected to perform cleaning or user maintenance of the appliance, very young children (0-3 years old) are not expected to use appliances, young children (3-8 years old) are not ex-

pected to use appliances safely unless continuous supervision is given, older children (8-14 years old) and vulnerable EN -39-people can use appliances safely after they have been given appropriate supervision or instruction concerning use of the appliance. Very vulnerable people are not expected to use appliances safely unless continuous supervision is given.

➔ If the supply cord is damaged, it must be replaced by the manufacturer, an authorised service agent or similar qualified persons, in order to avoid a hazard.

➔ This appliance is not intended for use at altitudes exceeding 2000 m.

**To avoid contamination of food, please respect the following instructions:**

➔ Opening the door for long periods can cause a significant increase of the temperature in the compartments of the appliance.

➔ Clean regularly surfaces that can come in contact with food and accessible drainage systems.

➔ Store raw meat and fish in suitable containers in the refrigerator, so that it is not in contact with or drip onto other food.

➔ Two-star frozen-food compartments are suitable for storing pre-frozen food, storing or making ice cream and making ice cubes.

➔ One-, two- and three-star compartments are not suitable for the freezing of fresh food.

➔ If the refrigerating appliance is left empty for long periods, switch off, defrost, clean, dry, and leave the door open to prevent mould developing within the appliance.

## Freezer – Fridge

**Old and out-of-order fridges or freezer**

➤ If your old fridge has a lock, break or remove the lock before discarding it, because children may get trapped inside it and may cause an accident.

➤ Old fridges and freezers may contain isolation material and refrigerant with CFC or HFC. Therefore, take care not to harm environment when you are discarding your old fridges.

**Disposal of your old appliance**

This symbol on the product or package implies that the product should not be treated as domestic waste. Instead, it should be delivered to applicable waste collection places recycling electrical and electronic equipment. You will contribute to avoid potential negative results regarding environment and human health, which will arise due to wrong waste procedure for the product by ensuring that this product is annihilated properly. Recycling materials will help natural resources be preserved. For more detailed information regarding recycling of this product, please contact local municipality, domestic waste annihilation service or the shop you have purchased the product.

Please ask your municipal authority about the disposal of the WEEE reuse, recycle and recovery purposes.

**Notes:**

➤ Please read the instruction manual carefully before installing and using your appliance. **We are not responsible for the damage occurred due to misuse.**

➤ Follow all instructions on your appliance and instruction manual, and keep this manual in a safe place to resolve the problems that may occur in the future.

➤ This appliance is produced to be used in homes and it can only be used in domestic environments and for the specified purposes. It is not suitable for commercial or common use. Such use will cause the guarantee of the appliance to be cancelled and our company will not be responsible for losses incurred.

➤ This appliance is produced to be used in houses and it is only suitable for cooling / storing food. It is not suitable for commercial or common use and/or for storing substances except for food. Our company is not responsible for losses to be incurred in the contrary case.

### Safety warnings

- Do not connect your Fridge Freezer to the mains electricity supply using an extension lead.
- Do not plug in damaged, torn or old plugs.
- Do not pull, bend or damage the cord..



➤ This appliance is designed for use by adults, do not allow children to play with the appliance or let them hang off the door.

➤ Never touch the power cord/plug with wet hands as this could cause a short circuit or electric shock.

➤ Do not place glass bottles or beverage cans in the ice-making compartment as they can burst as the contents freeze.

➤ Do not place explosive or flammable material in your fridge. Place drinks with high alcohol content vertically in the fridge compartment and make sure that their tops are tightly closed.

➤ When removing ice from the ice-making compartment, do not touch it. Ice may cause frost burns and/or cuts.

➤ Do not touch frozen goods with wet hands. Do not eat ice-cream or ice cubes immediately after you have taken them out of the ice-making compartment.

➤ Do not re-freeze frozen goods after they have melted. This may cause health issues such as food poisoning.

➤ Do not cover the body or top of fridge with lace. This affects the performance of your fridge.

➤ Secure any accessories in the fridge during transportation to prevent damage to the accessories.

➤ Do not use plug adapter.

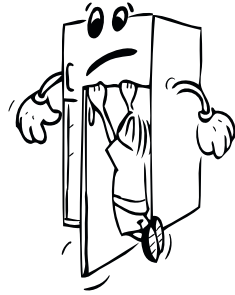

## Freezer - Fridge

**Installing and operating your fridge**

Before starting to use your fridge, you should pay attention to the following points:

➤ The operating voltage for your fridge is 220-240 V at 50Hz.

➤ We do not accept responsibility for any damages that occur due to ungrounded usage.

➤ Place your fridge where it will not be exposed to direct sunlight.

➤ Your appliance should be at least 50 cm away from stoves, gas ovens and heater cores, and at least 5 cm away from electrical ovens.

➤ Your fridge should never be used outdoors or exposed to rain.

➤ When your fridge is placed next to a deep freezer, there should be at least 2 cm between them to prevent humidity forming on the outer surface.

➤ Do not place anything on your fridge, and install your fridge in a suitable place so that at least 15 cm of free space is available above it.

➤ Use the adjustable front legs to make sure your appliance is level and stable. You can adjust the legs by turning them in either direction. This should be done before placing food in the fridge.

➤ Before using your fridge, wipe all parts with a solution of warm water and a teaspoon of sodium bicarbonate, then rinse with clean water and dry. Place all parts in the fridge after cleaning.





**If your refrigerator has a fan condenser:**

The condenser of your fridge is placed at the bottom of cabinet. As a result of that, assemble the spacer by fixing it to holes on the cover bottom panel and turn 90° that's shown below figure for arranging the distance between the refrigerator and the back wall at where you place the fridge. You can move the fridge towards the back wall until that point.

➔ Refrigerator should be placed against a wall with a free distance not exceeding 75 mm.

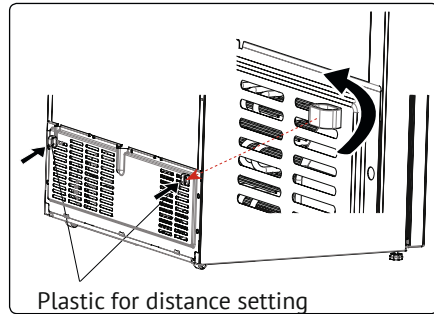
**Before Using your Fridge**

➔ When using your fridge for the first time, or after transportation, keep it in an upright position for at least 3 hours before plugging into the mains. This allows efficient operation and prevents damage to the compressor.

➔ Your fridge may have a smell when it is operated for the first time. This is normal and the smell will fade away when your fridge starts to cool.

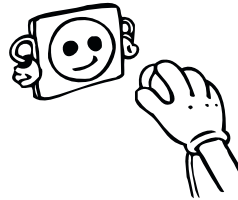

## Freezer - Fridge

## ⚠ PART 2. THE VARIOUS FUNCTION AND POSSIBILITIES

### Information about New Generation Cooling Technology

Fridges with new generation cooling technology have a different working system than static fridges. Other fridges may experience ice build up in the freezer compartment due to door openings and humidity in the food. In such fridges regular defrosting is required; the fridge has to be periodically turned off, the frozen food moved to a suitable container and the ice which has formed in the freezer compartment removed.

In fridges with new generation cooling technology, dry cold air is pumped evenly into the fridge and freezer compartments using a fan. The cold air cools your food evenly and uniformly, preventing humidity and ice build up.

In the refrigerator compartment, air blown by the fan located at the top of refrigerator compartment is cooled while passing through the gap behind the air duct. At the same time, the air is blown out through the holes in the air duct evenly spreading cool air throughout the refrigerator compartment.

As there is no air passage between the freezer and refrigerator compartments there will be no odor mixing.

As a result of this, your fridge with new generation cooling technology gives you ease of use as well as huge volume and aesthetic appearance.

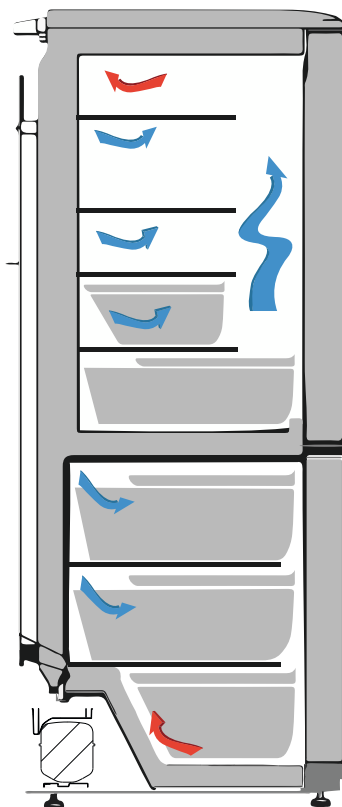

Display and control panel

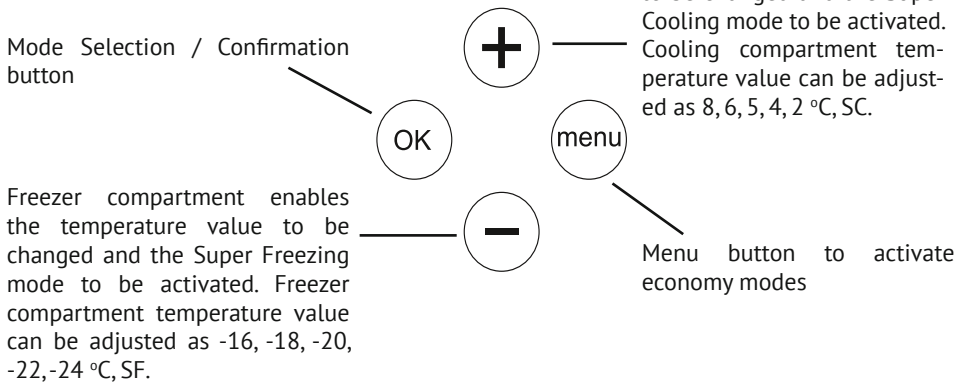
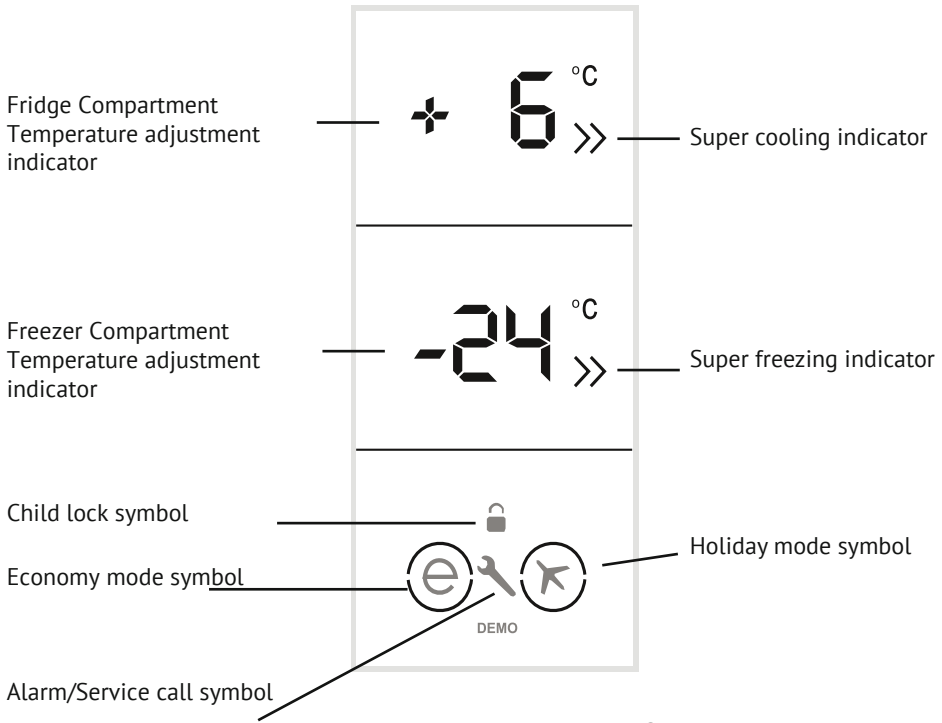

## Freezer – Fridge

**Operating your fridge****Super Freezing Mode****How to use?**

➔ Press the compartment adjustment button and then “OK” button until the SF letters are displayed on the freezing compartment display. You will hear a beeping sound and the mode will be activated. Within 9 seconds after the SF letters are displayed, if the “OK” button is not pressed, the freezing temperature selected previously will be activated.

➔ When the mode is selected, SF letters will be displayed on the freezing temperature display.

**During the mode,**

➔ Cooler temperature values can be changed, super cooling mode can be selected.

➔ Economic and Holiday modes cannot be selected.

➔ Super Freezing mode can be deactivated by pressing freezer temperature setting button once again.

**Ⓢ Note:**

➔ Maximum amount of fresh food (in kilograms) to be frozen within 24 hours is shown on the appliance label.

➔ For optimal appliance performance in maximum freezer capacity, set the appliance to active SF mode 3 hours before you put the fresh food into the freezer.

Super Freeze mode will be automatically cancelled after 24 hours or when freezer sensor temperature drops beneath -32 °C.

**Super Cooling Mode****How to use?**

➔ Press the compartment adjustment button and then “OK” button until the SC letters are displayed on

the cooling compartment display. You will hear a beeping sound and the mode will be activated. Within 9 seconds after the SC letters are displayed, if the “OK” button is not pressed, the cooling temperature selected previously will be activated.

➔ When the mode is selected, SC letters will be displayed on the cooling temperature display.

**During the mode,**

➔ Freezer temperature values can be changed, super freezer mode can be selected.

➔ Economic and Holiday modes cannot be selected.

➔ Super Cooling mode can be deactivated by pressing cooler temperature setting button once again.

Super Freeze mode will be automatically cancelled after 4 or 6 hours depending on the environmental temperature or when the freezer reaches a sufficiently low temperature.

**Economic Mode****How to use?**

➔ Press the “MENU” button until a circle appears around the “e” symbol.

➔ In order to select holiday mode, cancel the economy mode before. Then, use the “MENU” button to select holiday mode.

➔ Press the “MENU” button until a circle appears around the “e” symbol.

➔ In order to select holiday mode, cancel the economy mode before. Then, use the “MENU” button to select holiday mode.

**During the mode,**

➔ Freezer partition temperature value can be changed. After cancelling economic mode, the selected freezer temperature will be active.

➔ Cooler partition temperature value can be changed. After cancelling economic mode, the selected cooler temperature will be active.

➔ Super cooling and super freezing modes can be selected. In this case, economy mode will be automatically cancelled and the selected mode will be activated.

➔ In order to select holiday mode, cancel the economy mode before. Then, use the mode button to select holiday mode.

➔ If you do not press any button within 1 second after you press mode button, the mode will be cancelled.

### **Holiday mode**

#### **How to use?**

➔ Press the "MENU" button until a circle appears around the plane symbol.

➔ In order to select economy mode, cancel the holiday mode before. Then, use the "MENU" button to select economy mode.

➔ If you do not press any button within 1 second after you press "MENU" button, holiday mode will be cancelled.

#### **During the mode,**

➔ Freezer partition temperature value can be changed. After cancelling holiday mode, the selected freezer temperature will be active.

➔ Cooler partition temperature value can be changed. After cancelling holiday mode, the selected cooler temperature will be active.

➔ Super cooling and super freezing modes can be selected. In this case, holiday mode will be automatically cancelled and the selected mode will be activated.

➔ In order to select economy mode, cancel the holiday mode before. Then, use the mode button to select economy mode.

➔ If you do not press any button within 1 second after you press mode button, holiday mode will be cancelled.

### **Drink Cool Mode**

#### **How to use?**

➔ Press the freezing temperature adjustment button for 3 seconds.

➔ Freezer compartment temperature indicator displays "dc" and fridge compartment temperature indicator blinks "05".

➔ Press cooler temperature setting button to adjust time.

➔ The selectable times are 05 - 10 - 15 - 20 - 25 - 30 minutes.

➔ Once the desired time is selected, the time will blink on display 3 times and it will beep.

➔ If any button is not pressed within 2 seconds, the mode will be selected.

➔ The selected time will decrease minute by minute and the remaining time will flash on the display.

➔ In order to cancel the drink cooling mode, press the temperature adjustment button again for 3 seconds.

⊗ **Note:** You must adjust the time according to the temperature of the bottles before you put them in.

➔ For example, you can set the time as "5 minutes" in the beginning. After this time, if the cooling is insufficient, you might set another 5 or 10 minutes.

➔ While using this mode, you must check the temperature of the bottles regularly. When the bottles are cool enough, you must take them out of the appliance.

➔ If you forget bottles in Quick Drink mode, bottles may explode.

### **Screensaver Mode**

#### **How to use?**

➔ Once you press "MENU" button for 3 times, Screensaver mode will be active.

➔ To cancel screensaver mode, first you should press any button to activate the buttons and then press "MENU" button for 3 seconds again.

## Freezer – Fridge

➔ When pressing the freezing setting button, the fridge setting button and the “MENU” button at the same time, open and close one of your fridge’s doors 3 times. This mode is selected by this way. From this time on, unless this function is cancelled using the same method above, lights of the fridge will not turn on.

### Friendly lighting

If you want the inner lighting of your fridge to work according to ambient light, you can choose this mode. You should press the “Cooling compartment temperature setting” button for 3 seconds to activate this mode. To cancel, you should repeat the same.

When this mode is activated, in case the ambient light is enough, your device’s inner lighting will not turn on.

### Activating Child Lock

#### When would it be used?

The appliance has child lock feature in order to prevent the children from playing with the buttons and changing the settings.

### Activating Child Lock

Press Cooler and Freezer Temperature setting buttons simultaneously for 5 seconds.

### Deactivating Child Lock

Press Cooler and Freezer Temperature setting buttons simultaneously for 5 seconds.

Ⓢ **Note:** Child lock will be deactivated in case of power cut or if the fridge is unplugged.

### Temperature Settings

#### Cooler Temperature Settings

➔ Every time you press the button, a lower temperature will be set. (+8°C, +6°C, +5°C, +4°C, +2°C, super cooling). If you keep

on pressing the button, the values will restart from +8°C.

➔ Within 9 seconds after the desired temperature value is reached, press the “OK” button to adjust the temperature.

➔ When you press the cooling compartment adjustment button until the super cooling symbol is displayed, and the “OK” button within 9 seconds, SC (super cooling) letters will flash.

### Freezer Temperature Settings

➔ Every time you press the button, a lower temperature will be set. (-16°C, -18°C, -20°C, -22°C, -24°C, super freezing). If you keep on pressing the button, the values will restart from -16°C.

➔ Within 9 seconds after the desired temperature value is reached, press the “OK” button to adjust the temperature.

➔ When you press the cooling compartment adjustment button until the super cooling symbol is displayed, and the “OK” button within 9 seconds, SC (super cooling) letters will flash.

### Door open alarm function

If cooler or freezer door is opened more than 2 minutes, appliance sounds ‘beep beep’.

### Warnings about Temperature Adjustments

➔ Temperature adjustments should be made according to the frequency of door openings and the quantity of food kept inside the fridge.

➔ Do not pass to another adjustment before completing an adjustment.

➔ Your fridge should be operated up to 24 hours according to the ambient temperature without interruption after being plugged in to be completely cooled. Do not open doors of your fridge frequently

and do not place much food inside it in this period.

➔ A 5 minute delaying function is applied to prevent damage to the compressor of your fridge, when you take the plug off and then plug it on again to operate it or when an energy breakdown occurs. Your fridge will start to operate normally after 5 minutes.

➔ Your fridge is designed to operate in the ambient temperature intervals stated in the standards, according to the climate class stated in the information label. We do not recommend operating your fridge out of stated temperatures value limits in terms of cooling effectiveness.

➔ This appliance is designed for use at an ambient temperature within the 10°C - 43°C range.

Climate class	Ambient (oC)
<b>T</b>	16 to 43 (°C)
<b>ST</b>	16 to 38 (°C)
<b>N</b>	16 to 32 (°C)
<b>SN</b>	10 to 32 (°C)

## Freezer - Fridge

**Accessories****Icematic (Making ice cubes) (In some models)**

- Take out the ice making tray
- Fill the water to the line.
- Place the ice making tray in its original position
- When ice cubes are formed, twist the lever to drop ice cubes into the icebox.

Ⓞ **Note.**

- Do not fill the icebox with water to make ice. This may damage it.
- The movement of the ice maker may be difficult while the refrigerator is running. In such a case it should be cleaned by removing the glass shelves.

**Ice tray (In some models)**

- Fill the ice tray with water and place in freezer compartment.
- After the water completely turned into ice, you can twist the tray as shown below to get the ice cube..

**Chiller Shelf (In some models)**

Keeping food in the Chiller compartment instead of the freezer or refrigerator compartment allows food to retain freshness and flavour longer, while preserving its fresh appearance. When the chiller tray becomes dirty, remove it and wash it with water. (Water freezes at 0°C, but foods containing salt or sugar freeze at temperatures lower than that) Normally the chiller compartment is used to store raw fish, lightly pickled food, rice, etc...

**Do not put foods you want to freeze or ice trays onto the chiller shelf.**

**Removing the Chiller shelf**

- Pull the chiller shelf towards you by sliding it on the rails.
- Pull the chiller shelf up from the rail and remove it from the fridge.

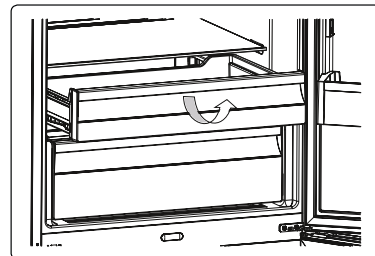
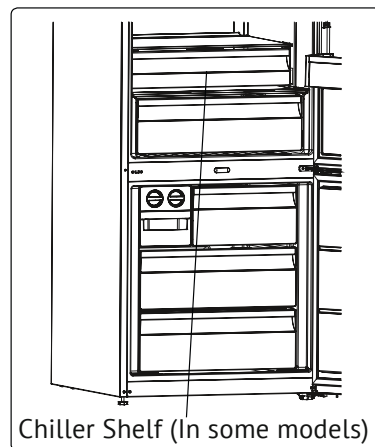
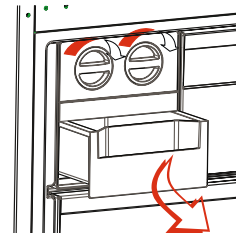
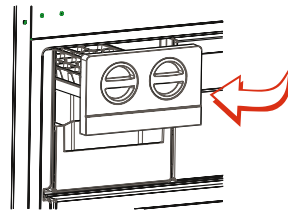



**Freezer box**

The freezer box allows foods are maintained more regularly.

**Removing The freezer box**

- ➡ Pull the box out as far as possible
- ➡ Pull the front of box up and out.

**! Make the inverse of the same operation for the resetting the sliding compartment.**

**Note:** Always Keep the handle of box while removing the box.

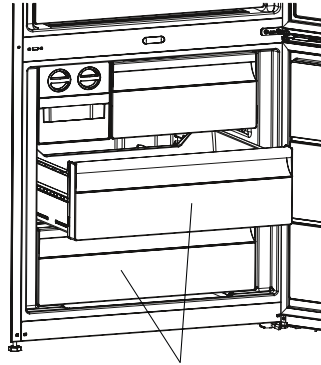
**Fresh dial**

When the humidity controller is in the closed position, it allows fresh fruit and vegetables to be stored for longer.

If the crisper is completely full, open the fresh dial located in front of the crisper. This allows the air in the crisper and humidity rate to be controlled and the storage life of the food in the crisper will be increased.

If you see any condensation on the glass shelf, the humidity control should be set in the open position.

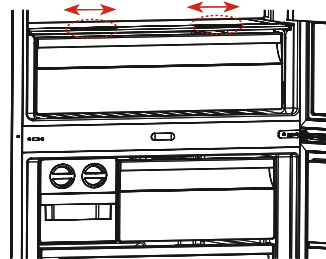
**Adjustable Door Shelf (In some models)**

Six different height adjustments can be made to provide storage areas that you need by adjustable door shelf.

To change the position of adjustable door shelf ;

Hold the bottom of the shelf and pull the buttons on the side of the door shelf direction of arrow (Fig.1).

Position door shelf the height you need by moving up and down. After you get the position that you want the door shelf, release the buttons on the side of the door shelf (Fig.2) Before releasing the door shelf, move up down and make sure the door shelf is fixed.

Ⓢ **Note:** Before moving door shelf is loaded, you must hold the shelf by supporting the bottom. Otherwise, door shelf could fall off the rails due to the weight. So damage may occur on the door shelf or rails.

Figure -1

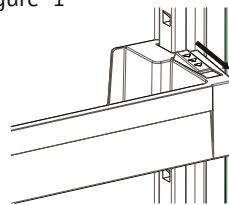
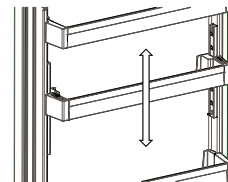

Figure -2



Freezer - Fridge

**Adjustable Glass Shelf (In some models)**

Adjustable glass shelf mechanism provides higher storage spaces with a simple movement. To cover the glass shelf, push it.

You can load your food as you want in the resulting extra space. To bring the shelf in its original position, pull it toward you.

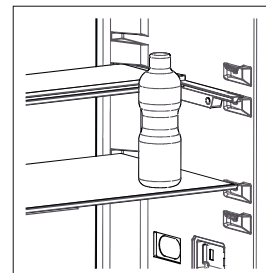
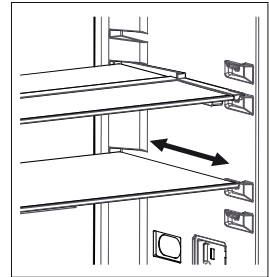

**Natural Ion Tech / Ionisier (In some models)**

Natural Ion Tech spreads negative ions which neutralize particles of unpleasant smell and dust in the air.

By removing these particles from the air in the refrigerator, Natural Ion Tech improves air quality and eliminates odours.

- This feature is optional. It may not exist on your product.
- The location of your ioniser device may vary from product to product.

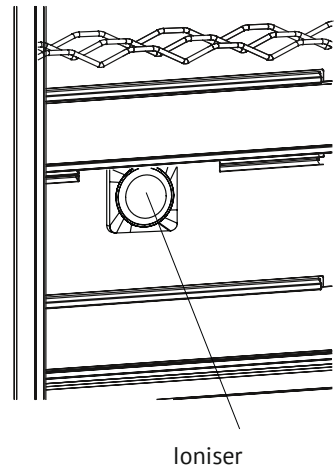

**Maxi-fresh preserver (In some models)**

Maxi Fresh Preserver technology helps to remove ethylene gas (a bioproduct released naturally from fresh foods) and unpleasant odors from the crisper. In this way, food stays fresh for a longer time.

➔ Maxi Fresh Preserver must be cleaned once in a year. The filter should be waited for 2 hours at 65°C in a oven.

➔ To clean the filter, please remove the back cover of the filter box by pulling it in the direction of the arrow (A).

➔ The filter should not be washed with water or any detergent.

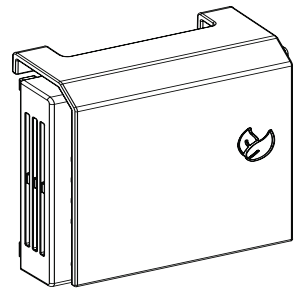
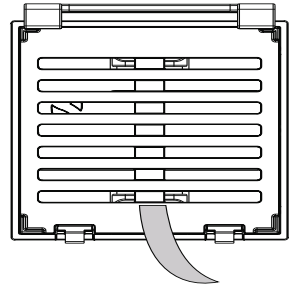

**Notes:** The assembly position of the filter may vary depending on the crisper design. Please see the related images. For some models, the filter cannot be attached as shown in the images. In this case it can be simply put into the drawer.

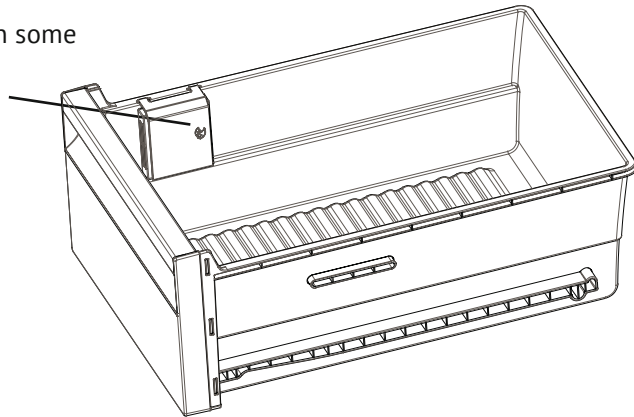
**Maxi Fresh Preserver (In some models)**

**Visual and text descriptions on the accessories section may vary according to the model of your appliance.**

Freezer – Fridge



**PART 3. ARRANGING FOOD IN THE APPLIANCE**

**Refrigerator compartment**

- For normal operating conditions, adjusting the temperature value of the cooler partition of the fridge to 4°C will be enough.
  - To reduce humidity and consequent increase of frost never place liquids in unsealed containers in the refrigerator. Frost tends to concentrate in the coldest parts of the evaporator and in time will require more frequent defrosting.
  - Never place warm food in the refrigerator. Warm food should be allowed to cool at room temperature and should be arranged to ensure adequate air circulation in the refrigerator compartment.
  - Nothing should touch on the back wall as it will cause frost and the packages can stick on the back wall. Do not open the refrigerator door too frequently.
  - Arrange the meat and cleaned fish(wrapped in packages or sheets of plastic) which you will use in 1-2 days,in the bottom section of the refrigerator compartment(that is above the crisper) as this is the coldest section and will ensure the best storing conditions.
  - You can put the fruits and vegetables into crisper without packing.
- Some recommendations have been specified below for the placement and storage of your food in the cooling compartment.

Food	Maximum Storing time	Where to place in the fridge compartment
<b>Vegetables and fruits</b>	1 week	Vegetable bin
<b>Meat and fish</b>	2 - 3 Days	Wrapped in plastic foil or bags or in a meat container (on the glass shelf)
<b>Fresh cheese</b>	3 - 4 Days	In special door shelf
<b>Butter and margarine</b>	1 week	In special door shelf
<b>Bottled products milk and yoghurt</b>	Until the expiry date recommended by the producer	In special door shelf
<b>Eggs</b>	1 month	In the egg shelf
<b>Cooked food</b>		All shelves

⊙ **NOTE:** Potatoes, onions and garlic should not be stored in the refrigerator.

### Freezer compartment

➔ Please use the deep freeze compartment of your refrigerator for storing the frozen food for a long time and for producing ice.

➔ To get maximum capacity for freezer compartment, please just use glass shelves for upper and middle section. For bottom section, please use lower basket.

➔ Please do not place the food you shall newly freeze nearby the already frozen food.

➔ You should freeze the food to be frozen (meat, minced meat, fish, etc.) by dividing them into portions in such a way that they can be consumed once. EN-53-

➔ Please do not refreeze the frozen food once they are thawed. It may pose a danger for your health since it might cause problems such as food poisoning.

➔ Do not place the hot meals in your deep freeze before they become cold. You would cause the other food frozen beforehand in the deep freeze to become putrefied.

➔ When you buy frozen food, makes sure that they were frozen under appropriate conditions and the package is not torn.

➔ While storing the frozen food, the storage conditions on the package should certainly be observed. If there is not any explanation, the food must be consumed within the shortest time possible.

➔ If there had been humidification in the frozen food package and it has a foul smell, the food might have been stored under unsuitable conditions previously and gone rotten. Do not purchase this type of foods!

➔ The storage durations of frozen food change depending on the ambient temperature, the frequent opening and closing of the doors, thermostat settings,

food type and the time elapsed from the purchase time of the food to the time it is placed into the freezer. Always abide by the instructions on the package and never exceed the indicated storage duration.

**Not that;** if you want to open again immediately after closing the freezer door, it will not be opened easily. It's quite normal! After reaching equilibrium condition, the door will be opened easily

#### Important note:

➔ Frozen foods, when thawed, should be cooked just like fresh foods. If they are not cooked after being thawed they must NEVER be re-frozen.

➔ The taste of some spices found in cooked dishes (anise, basilica, watercress, vinegar, assorted spices, ginger, garlic, onion, mustard, thyme, marjoram, black pepper, etc.) changes and they assume a strong taste when they are stored for a long period. Therefore, the frozen food should be added little amount of spices or the desired spice should be added after the food has been thawed.

➔ The storage period of food is dependent on the oil used. The suitable oils are margarine, calf fat, olive oil and butter and the unsuitable oils are peanut oil and pig fat.

➔ The food in liquid form should be frozen in plastic cups and the other food should be frozen in plastic folios or bags.

Some recommendations have been specified on pages 19, 20 and 21 for the placement and storage of your food in the deep freeze compartment.

Freezer - Fridge

Dairy Products	Preparation	Maximum Storing time (months)	Storing Conditions
Packet (Homogenize) Milk	In its own packet	2 - 3	Pure Milk – In its own packet
Cheese-excluding white cheese	In slices	6 - 8	Original package may be used for short storing period. It should be wrapped in foil for longer periods.
Butter, margarine	In its package	6	

	Maximum Storing time (months)	Thawing time in room temperature (hours)	Thawing time in oven (minutes)
Bread	4 - 6	2 - 3	4-5 (220-225 °C)
Biscuits	3 - 6	1 - 1,5	5-8 (190-200 °C)
Pastry	1 - 3	2 - 3	5-10 (200-225 °C)
Pie	1 - 1,5	3 - 4	5-8 (190-200 °C)
Phyllo dough	2 - 3	1 - 1,5	5-8 (190-200 °C)
Pizza	2 - 3	2 - 4	15-20 (200 °C)

Meat and fish	Preparation	Maximum Storing time (month)
Steak	Wrapping in a foil	6 - 8
Lamb meat	Wrapping in a foil	6 - 8
Veal roast	Wrapping in a foil	6 - 8
Veal cubes	In small pieces	6 - 8
Veal cubes	In pieces	4 - 8
Minced meat	In packages without using spices	1 - 3
Giblets (pieces)	In pieces	1 - 3
Bologna sausage/salami	Should be packaged even if it has membrane	
Chicken and turkey	Wrapping in a foil	4 - 6
Goose and Duck	Wrapping in a foil	4 - 6
Deer, Rabbit, Wild Boar	In 2.5 kg portions and as fillets	6 - 8
Freshwater fishes (Salmon, Carp, Crane, Siluroidea)	After cleaning the bowels and scales of the fish, wash and dry it; and if necessary, cut the tail and head.	2
Lean fish; bass, turbot, flounder		4
Fatty fishes (Tunny, Mackarel, bluefish, anchovy)		2 - 4
Shellfish	Cleaned and in bags	4 - 6
Caviar	In its package, aluminium or plastic container	2 - 3
Snail	In salty water, aluminum or plastic container	3

⊗ **Note:** Frozen meat should be cooked as fresh meat after being thawed. If the meat is not cooked after being thawed, it should never be frozen again.

## Freezer - Fridge

Vegetables and Fruits	Preparation	Maximum Storing time (months)
<b>String beans and beans</b>	Wash and cut to small pieces and boil in water	10 - 13
<b>Beans</b>	Hull and wash and boil in water	12
<b>Cabbage</b>	Cleaned and boil in water	6 - 8
<b>Carrot</b>	Clean and cut to slices and boil in water	12
<b>Pepper</b>	Cut the stem, cut into two pieces and remove the core and boil in water	8 - 10
<b>Spinach</b>	Washed and boil in water	6 - 9
<b>Cauliflower</b>	Take the leaves apart, cut the heart into pieces, and leave it in water with a little lemon juice for a while	10 - 12
<b>Eggplant</b>	Cut to pieces of 2cm after washing	10 - 12
<b>Corn</b>	Clean and pack with its stem or as sweet corn	12
<b>Apple and pear</b>	Peel and slice	8 - 10
<b>Apricot and Peach</b>	Cut into two pieces and remove the stone	4 - 6
<b>Strawberry and Blackberry</b>	Wash and hull	8 - 12
<b>Cooked fruits</b>	Adding 10 % of sugar in the container	12
<b>Plum, cherry, sourberry</b>	Wash and hull the stems	8 - 12





## PART 4. CLEANING AND MAINTENANCE

- ➔ Unplug the fridge before starting to clean it.
- ➔ Do not wash your fridge by pouring water into it.
- ➔ Wipe the inner and outer sides with a soft cloth or a sponge using warm and soapy water.
- ➔ Remove the parts individually and clean with soapy water. Do not wash in a dishwasher.
- ➔ Never use flammable, explosive or corrosive material, such as thinner, gas or acid for cleaning.

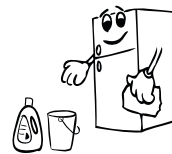
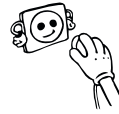

**Make sure that your fridge is unplugged while cleaning.**



### Cleaning Door Glasses

Water based products which are not abrasive should be used in cleaning glasses.

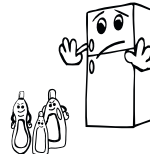

Freezer – Fridge

**Replacing LED Lighting**

If your refrigerator has LED lighting contact the help desk as this should be changed by authorized personnel only..

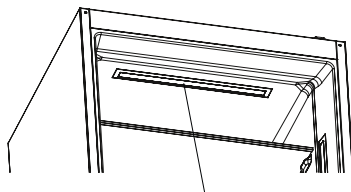

Upper side LED lamps  
(In some models)

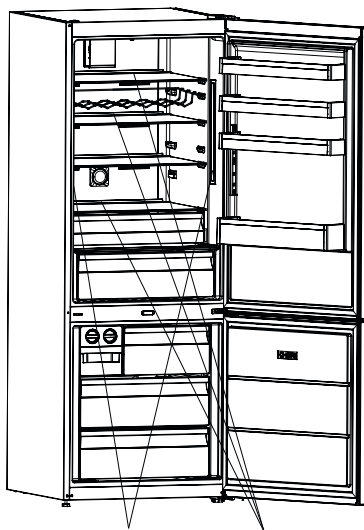

Led strip lamps  
(In some models)

Led strip lamps  
(In some models)

ⓘ **Note:** Numbers and location of led strips may be changed according to the model.



**PART 5. TRANSPORTATION AND CHANGING OF INSTALLATION POSITION**

- The original packaging and foam may be kept for re-transportation (optionally).
  - You should fasten your fridge with thick packaging, bands or strong cords and follow the instructions for transportation on the package for re-transportation.
  - Remove movable parts (shelves, accessories, vegetable bins etc.) or fix them into the fridge against shocks using bands during re-positioning and transportation.
- Always carry your fridge in the upright position.**

**Important Note:** Pay attention to glass surface when transporting

**Repositioning the door**

- It is not possible to change the opening direction of your fridge door, if the door handles on your fridge are installed from the front surface of the door.
- It is possible to change the opening direction of the door on models without any handles.
- If the door opening direction of your fridge can be changed, you should contact the nearest Authorised Service to have the opening direction changed.



## PART 6. BEFORE CALLING YOUR AFTER SALES SERVICE

ERROR TYPE	MEANING	WHY ?	WHAT TO DO ?
SR	«Failure Warning»	There is/are some part(s) Out of order or there is a failure in coolingprocessv	Call Service for assistance as soon as possible.
LF	Freezer comp. Not Cold enough	This caution will be seen especially after long term of power failure	<ol style="list-style-type: none"> <li>1. Do not freeze the foods that are thaw and use in short time period.</li> <li>2. Set the freezer temperature to colder values or set the super freeze , until the compartment gets to normal temperature.</li> <li>3. Do not put fresh food until this failure is off.</li> </ol>
LC	Refrigerator comp. Not Cold enough	Ideal temperature for Ref. Compartment is +4 oC. If you see this warning your foods have risk of spoiling.	<ol style="list-style-type: none"> <li>1. Set the refrigerator temperature to colder values or set the super cooling mode until the compartment gets to normal temperature.</li> <li>2. Do not open the door much until this failure is off.</li> </ol>
LF и LC	not cold enough	It is the combination of LF and LC Error type	You will see this failure when first starting the appliance. It will be off after the compartments gets normal temperature

Freezer – Fridge

ERROR TYPE	MEANING	WHY ?	WHAT TO DO ?
HC	Refrigerator comp. too Cold	The foods starts to freeze because of the too much cold temperature	1. Check if the “Super cooling mode” is on 2. Decrease the refrigerator temperature values
LOPO	Low voltage Warning	When the power supply gets lower than 170 V the appliance gets to steady position.	This not a failure. This prevents any damages on the compressor. This warning will off after the voltage gets required level.

**Please note!**

The following shall not be considered as defects of the Product

Refrigerators	Discoloration of product materials when using the product
	Noise of flowing coolant during compressor operation
	Minor technical smells of plastic coming from a new product
	Blushing of plastic and aging of rubber elements of the product over time

**If your fridge is not operating;**

- ☞ Is there a power failure?
- ☞ Is the plug connected to the socket correctly?
- ☞ Is the fuse of the socket to which the plug is connected or the main fuse blown?
- ☞ Is there any failure at the socket? To check this, plug your refrigerator to a socket this is surely operating.

**If your fridge is not cooling enough;**

- ☞ Is the temperature adjustment right?
- ☞ Is the door of your fridge opened frequently and left open for a long while?
- ☞ Is the door of fridge closed properly?

- ☞ Did you put a dish or food on your fridge so that it contacts the rear wall of your fridge so as to prevent the air circulation?
- ☞ Is your fridge filled excessively?
- ☞ Is there adequate distance between your fridge and the rear and side walls?
- ☞ Is the ambient temperature within the range of values specified in the operating manual?

**If the food in your refrigerator compartment is over cooled**

- ☞ Is the temperature adjustment right?
- ☞ Are there many food recently put inside the freezer compartment? If so, your fridge may over cool the food inside the

refrigerator compartment as it will operate longer to cool these food.

**If your fridge is operating too loudly;**

To maintain the set cooling level, compressor may be activated from time to time. Noises from EN -60-your fridge at this time are normal and due to its function. When the required cooling level is reached, noises will be decreased automatically. If the noises persist;

- Is your appliance stable? Are the legs adjusted?
- Is there anything behind your fridge?
- Are the shelves or dishes on the shelves vibrating? Re-place the shelves and/or dishes if this is the case.
- Are the items placed on your fridge vibrating?

**Normal Noises;**

**Cracking (Ice cracking) Noise:**

- During automatic defrosting.
- When the appliance is cooled or warmed (due to expansion of appliance material).

**Short cracking:** Heard when the thermostat switches the compressor on/off.

**Compressor noise (Normal motor noise):**

This noise means that the compressor operates normally. Compressor may cause more noise for a short time when it is activated.

**Bubbling noise and splash:** This noise is caused by the flow of the refrigerant in the tubes of the system.

**Water flow noise:** Normal flow noise of water flowing to the evaporation container during defrosting. This noise can be heard during defrosting.

**Air Blowing Noise (Normal fan noise):**

This noise can be heard in No-Frost fridge during normal operation of the system due to the circulation of air.

**If humidity builds up inside the fridge;**

➤ Are all food packed properly? Are the containers dried before placing them in the fridge?

➤ Are the fridge doors opened frequently? Humidity of the room gets in the fridge when the doors are opened. Humidity build up will be faster when you open the doors more frequently, especially if the humidity of the room is high.

**If the doors are not opened and closed properly;**

- Do the food packages prevent closing of the door?
- Are the door compartments, shelves and drawers placed properly?
- Are door gaskets broken or torn?
- Is your fridge on a level surface?
- 

**If the edges of fridge cabinet that the door joint contact are warm;**

Especially in summer (hot weather), the surfaces that the joint contact may get warmer during the operation of the compressor, this is normal.

**IMPORTANT NOTES:**

➤ Compressor protection function will be activated after sudden power breakdowns or after unplugging the appliance, because the gas in the cooling system is not stabilized yet. Your fridge will start after 5 minutes, there is nothing to worry about.

➤ If you will not use your fridge for a long time (e.g. in summer holidays) unplug it. Clean your fridge according to Part 4 and leave the door open to prevent humidity and smell.

➤ If the problem persists after you have followed all the instructions above, please consult to the nearest authorized service.

➤ The appliance you bought is designed for home type use and can be used only at

**Freezer - Fridge**

home and for the stated purposes. It is not suitable for commercial or common use. If the consumer use the appliance in a way that does not comply with these features, we emphasize that the producer and the dealer shall not be responsible for any repair and failure within the guarantee period.

**Tips for saving energy**

1- Install the appliance in a cool, well ventilated room, but not in direct sunlight and not near heat sources (radiator, cooker.. etc. ). If you install it near heat sources, use an insulating plate.

2- Allow warm food and drinks to cool down before putting them in the refrigerator or freezer compartment.

3- When thawing frozen food, place it in the refrigerator compartment. The low temperature of the frozen food will help to

cool the refrigerator compartment while it is thawing, reducing the energy required.

4- When placing liquids in the appliance, make sure they are covered. Otherwise humidity increases inside the appliance and the time taken to cool them is longer. Also covering drinks and liquids helps preserve the smell and taste.

5- When placing food and drinks in the appliance, open and close the appliance door as quickly as possible to keep the temperature inside the appliance stable.

6- Keep the covers closed of any compartments with different temperature requirements in the appliance (crisper, chiller ...etc. ).

7- Make sure the door gasket is clean and pliable. Replace gaskets if they are worn or damaged..



## PART 7. THE PARTS OF THE APPLIANCE AND THE COMPARTMENTS

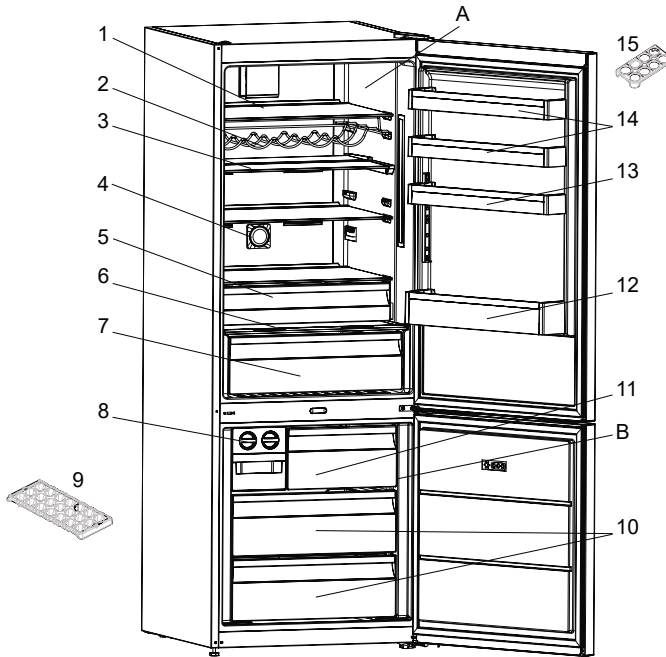

This illustration is only for information about the parts of the appliance.  
Parts may vary according to the appliance model.

A. Fridge compartment

B. Freezer compartment

1. Fridge shelves

2. Bottle shelf / Wine rack \*

3. Fridge shelves / Adjustable Glass Shelf \*

4. Ioniser \*

5. Chiller shelf \*

6. Crisper cover

7. Crisper

8. Icematic \*

9. Ice tray \*

10. Freezer bottom basket

11. Freezer middle basket

12. Freezer top basket

13. Bottle shelf

14. Door shelf / Adjustable door shelf \*

15. Cooling compartment door shelves

16. Egg holder

\* In some models

## Freezer - Fridge

1	Brand	KUPPERSBERG
2	Model	NRV 192 BRG
3	Product category	7 (Fridge - Freezer)
4	Energy class	A+
5	Annual energy consumption*	409 kWh
6	Total gross volume	510 l
7	Total net volume	461 l
8	Refrigerator gross volume	355 l
9	Refrigerator net volume	333 l
10	Chiller compartment net volume	24 l
11	Freezer gross volume	155 l
12	Freezer net volume	128 l
13	Star rating	****
14	Refrigeration system	NO FROST
15	Temperature rise time (-18°C/-9°C)	24 Hours
16	Freezing capacity	9 kg / 24 h
17	Climate class **	T/SN (10°C - 43°C)
18	Noise emission	43 dB(A)
*	Energy consumption of 409 kWh kWh per year, calculated on the basis of results obtained in 24 hours under normalised test conditions. Real energy consumption depends on the conditions in which the equipment is used as well as where it is placed.	
**	This appliance is designed for use at an ambient temperature within the 10°C - 43°C range.	

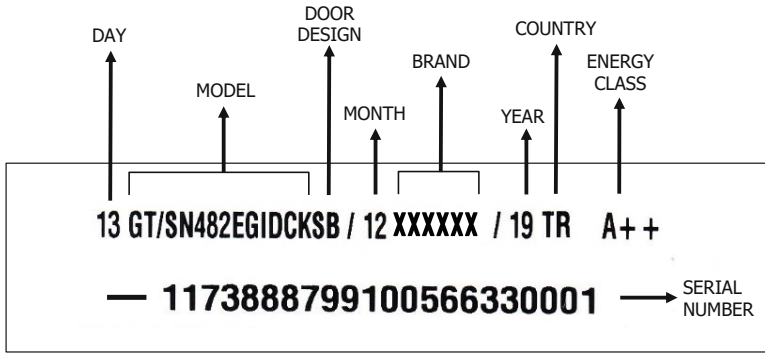

**SERIAL NUMBER:****Made in Turkey**

Vestel Beyaz Elya San, Ve Tic A.S.

Adress: Organize Sanayi Bolgesi

45030 Manisa / TURKEY

Tel: (+90) 236 226 30 00

**The manufacturer reserves the right to make any changes to design, outside appearance and scope of supply of appliance.**



## СОДЕРЖАНИЕ

<b>ЧАСТЬ 1. ПЕРЕД ЭКСПЛУАТАЦИЕЙ ИЗДЕЛИЯ.....</b>	<b>67</b>
ОБЩИЕ ПРЕДОСТЕРЕЖЕНИЯ БЕЗОПАСНОСТИ.....	67
СТАРЫЕ И НЕИСПРАВНЫЕ ХОЛОДИЛЬНИКИ .....	69
ПРАВИЛА ТЕХНИКИ БЕЗОПАСНОСТИ .....	70
УСТАНОВКА И ЭКСПЛУАТАЦИЯ ХОЛОДИЛЬНИКА.....	71
ПЕРЕД ИСПОЛЬЗОВАНИЕМ ХОЛОДИЛЬНИКА.....	72
ПЛАСТИК ДЛЯ УСТАНОВКИ РАССТОЯНИЯ .....	72
<b>ЧАСТЬ 2. РАЗЛИЧНЫЕ ФУНКЦИИ И ВОЗМОЖНОСТИ .....</b>	<b>73</b>
ИНФОРМАЦИЯ О ТЕХНОЛОГИИ ОХЛАЖДЕНИЯ НОВОГО ПОКОЛЕНИЯ..	73
ДИСПЛЕЙ И ПАНЕЛЬ УПРАВЛЕНИЯ .....	74
УПРАВЛЕНИЕ ХОЛОДИЛЬНИКОМ .....	75
ПРЕДУПРЕЖДЕНИЯ ПО ПОВОДУ НАСТРОЙКИ ТЕМПЕРАТУРЫ .....	79
ПРИНАДЛЕЖНОСТИ (В НЕКОТОРЫХ МОДЕЛЯХ) .....	80
ПОЛКА ОХЛАДИТЕЛЯ .....	80
<b>ЧАСТЬ 3. РАЗМЕЩЕНИЕ ПРОДУКТОВ В ХОЛОДИЛЬНИКЕ .....</b>	<b>84</b>
ХОЛОДИЛЬНОЕ ОТДЕЛЕНИЕ.....	84
КАМЕРА ГЛУБОКОЙ ЗАМОРОЗКИ.....	85
<b>ЧАСТЬ 4. ОЧИСТКА И ОБСЛУЖИВАНИЕ .....</b>	<b>89</b>
<b>ЧАСТЬ 5. ТРАНСПОРТИРОВКА И ПЕРЕСТАНОВКА.....</b>	<b>90</b>
ТРАНСПОРТИРОВКА И ПЕРЕСТАНОВКА ХОЛОДИЛЬНИКА .....	90
ПЕРЕСТАНОВКА ДВЕРЦЫ .....	90
<b>ЧАСТЬ 6. ПРЕЖДЕ ЧЕМ ЗВОНИТЬ В СЛУЖБУ ПОСЛЕПРОДАЖНОГО ОБСЛУЖИ-</b>	
<b>ВАНИЯ .....</b>	<b>91</b>
УКАЗАНИЯ ПО ЭНЕРГОСБЕРЕЖЕНИЮ.....	94
<b>ЧАСТЬ 7. КОМПОНЕНТЫ ХОЛОДИЛЬНИКА И ЕГО ОТДЕЛЕНИЙ .....</b>	<b>95</b>

## ЧАСТЬ 1. ПЕРЕД ЭКСПЛУАТАЦИЕЙ ИЗДЕЛИЯ

### Общие предостережения Безопасности

⇒ **ПРЕДУПРЕЖДЕНИЕ:** Встраивание должно производиться в вентилируемое место с возможностью отвода тепла в ходе эксплуатации морозильника.

⇒ **ПРЕДУПРЕЖДЕНИЕ:** Не используйте механические устройства, нагревательные приборы, или другие технические средства для ускорения процесса размораживания, не рекомендованные производителем.

⇒ **ПРЕДУПРЕЖДЕНИЕ:** Не используйте электроприборы внутри отсеков для хранения продуктов, если они не относятся к типу, рекомендованному производителем.

⇒ **ПРЕДУПРЕЖДЕНИЕ:** Не нарушайте систему циркуляции хладагента.

⇒ **ПРЕДУПРЕЖДЕНИЕ:** Во избежание поломок прибора, а также опасности возможных травм во время эксплуатации, устанавливайте прибор на ровной поверхности, фиксируйте его в соответствии с инструкцией.

⇒ **ПРЕДУПРЕЖДЕНИЕ:** При установке устройства не допускайте сдавливания и повреждения кабеля питания.

⇒ **ПРЕДУПРЕЖДЕНИЕ:** Не устанавливайте переноски с электрическими розетками или портативные источники питания позади устройства.

 Символ ISO 7010 W021  
**Предостережение:** Существует опасность возникновения пожара из-за наличия горючих материалов

⇒ Если в устройстве используется хладагент R600a, то соответствующая информация указана на информационной маркировке, имеющейся на компрессоре. Чтобы не повредить компрессор, соблю-

дайте осторожность при транспортировке и установке. R600a является RU -5-экологически безвредным и безопасным природным хладагентом. Однако необходимо встраивать ваш прибор вдали от источников открытого пламени или сильного тепла. Для предотвращения взрыва и/или воспламенения, в случае утечки хладагента перекройте все источники открытого пламени, и на несколько минут откройте окна для проветривания помещения.

⇒ Во время транспортировки и установки холодильника не допускайте повреждения охлаждающей системы циркуляции.

⇒ Ни при каких обстоятельствах не храните в приборе или в непосредственной близости от него взрывоопасные вещества, в том числе аэрозольные баллоны с легко воспламеняющимся содержимым.

⇒ Прибор предназначен только для бытового использования и для использования в ситуациях, приведенных ниже:

– поварским персоналом в зонах питания при магазинах, офисах и в других подобных рабочих зонах.

– в дачных домах, коттеджах, для использования клиентами в номерах отелей, мотелей или других подобных местах проживания.

– в гостиницах типа «полупансион».

– в местах общественного питания и подобных заведениях, не связанных с розничной торговлей.

⇒ Если штепсельная вилка прибора не совпадает по конструкции с вашей розеткой, обратитесь за помощью к квалифицированному специалисту авторизованного сервисного центра. Подключайте прибор в сеть с напряжением, указанным на приборе.

⇒ Данное устройство не предназначено для использования лицами (включая детей) с ограниченными физическими,

**Морозильная камера – холодильник**

сенсорными или умственными возможностями, или с RU -6-отсутствием опыта и знаний при отсутствии надзора или инструкций по использованию устройства со стороны лица, ответственного за их безопасность. Необходимо следить за детьми с целью предотвращения игр с холодильником.

☞ В шнуре питания холодильника используется штепсельная вилка со специальным заземлением. Данный штепсель должен использоваться только со специальной заземленной розеткой на 16 ампер. Если в вашем доме отсутствует такая розетка, для ее установки обращайтесь только к квалифицированному электрику.

☞ Запрещается любое другое нецелевое использование, не указанное в данных инструкциях. Устройство может использоваться детьми, приблизительно в возрасте от 8 лет и старше при условии, что дети используют прибор под присмотром взрослых, обучены пользованию прибором и предупреждены о рисках, ассоциирующихся с использованием прибора. Прибор и сетевой кабель прибора следует размещать вне досягаемости детей в возрасте до 8 лет. Не позволяйте детям играть с прибором.

☞ Допускается разгрузка и загрузка холодильника детьми в возрасте от 3 до 8 лет. Не предусмотрено выполнение детьми операций по очистке и обслуживанию устройства, не предусмотрено пользование устройством детьми в раннем возрасте (от 0 до 3 лет), дети младшего возраста (от 3 до 8 лет) могут пользоваться устройством под постоянным присмотром взрослых, дети старшего возраста (от 8 до 14 лет), а также люди с физическими недостатками могут пользоваться устройством под надлежащим присмотром или после получения детальных инструкций о безопасном использовании устройства. Люди

с серьезными физическими RU -7-недостатками могут использовать устройство только под постоянным присмотром.

☞ Не пользуйтесь прибором с поврежденным электрическим шнуром или штепсельной вилкой. Не пытайтесь отремонтировать прибор самостоятельно. Замена электрического шнура и штепсельной вилки должна производиться только в уполномоченном сервисном центре.

☞ Этот прибор не предназначен для использования на высоте более 2000 м над уровнем моря.

**С целью недопущения загрязнения пищи соблюдайте следующие инструкции:**

☞ Не оставляйте двери открытыми в течение длительного времени, это может привести к существенному повышению температуры в отделениях устройства.

☞ Выполняйте регулярную очистку поверхностей, которые вступают в контакт с пищей, а также доступных для чистки систем слива.

☞ Храните сырое мясо и рыбу в специальных контейнерах холодильника, чтобы предотвратить контакт или попадание капель на другие продукты.

☞ Морозильные камеры, помеченные двумя звездочками предназначены для хранения предварительно замороженных продуктов, хранения и приготовления мороженого или кубиков льда.

☞ Морозильные камеры, помеченные одной, двумя или тремя звездочками не предназначены для замораживания свежих продуктов.

☞ Если холодильник пустует в течение длительного времени, отключите его, разморозьте, помойте и высушите, оставив двери открытыми с целью предотвращения возникновения плесени в отделениях устройства.

## Морозильная камера – холодильник

**Старые и неисправные холодильники**

☞ Если ваш старый холодильник оснащен замком, сломайте или демонтируйте его, прежде чем отправлять прибор на утилизацию, поскольку дети могут забраться в камеру и закрыться внутри.

☞ Старые холодильники и морозильные камеры содержат изоляционный материал и хладагент с хлорфторуглеродами. При их утилизации не допускайте загрязнения окружающей среды.

**Утилизация старого холодильника**

Данный символ на изделии или упаковке обозначает, что холодильник запрещается утилизировать вместе с бытовыми отходами. Он должен передаваться на сборный пункт отходов для вторичной переработки электрического и электронного оборудования. Вы можете не допустить возможные отрицательные последствия для окружающей среды и здоровья людей, возникающие из-за несоблюдения процедуры утилизации, если проведете утилизацию данного изделия правильно. Вторичная переработка материалов поможет защитить природные ресурсы. Дополнительные сведения о вторичной переработке этого изделия можно узнать в местной городской администрации, в службе по утилизации бытовых отходов или в магазине, в котором изделие было приобретено. Уточните у местных властей способ утилизации электрического и электронного оборудования для повторного использования, переработки и восстановления.

**Примечания**

☞ Перед установкой и использованием прибора внимательно ознакомьтесь с руководством по эксплуатации. **Мы не несем ответственности за повреждения и ущерб, которые возникают вследствие неправильного использования.**

☞ Следуйте инструкции, а также указаниям в руководстве по эксплуатации. Храните это руководство в надежном месте, чтобы использовать для решения проблем, которые могут возникнуть в будущем.

☞ Прибор разработан для внутренней установки и может использоваться только в жилых помещениях для заданных целей. Он не подходит для коммерческого или общего использования. Такое использование приведет к потере гарантии. Наша компания не будет нести ответственности за потенциальные убытки.

☞ Этот бытовой прибор произведен для использования в жилых помещениях и предназначен исключительно для охлаждения/хранения продуктов. Он не подходит для коммерческого или общего пользования и/или для хранения веществ, не относящихся к пищевым продуктам. Наша компания не будет нести ответственность за убытки, возникшие в противном случае.

## Морозильная камера – холодильник

## Правила техники безопасности

- ⇒ Не используйте множественные штепсельные розетки или удлинители.
- ⇒ Не подключайте прибор к поврежденным, изношенным или старым розеткам.
- ⇒ Старайтесь не тянуть и не изгибать шнур, а также избегайте его повреждений.



⇒ Прибор предназначен для использования взрослыми людьми. Не позволяйте детям играть с холодильником или висеть на дверце.

⇒ Во избежание поражения электрическим током, не вставляйте и не вытягивайте вилку мокрыми руками!

⇒ Не ставьте стеклянные бутылки или жестяные банки для напитков в морозильную камеру. Бутылки и банки могут взорваться.

⇒ В целях безопасности не помещайте в холодильник взрывоопасные и воспламеняющиеся материалы. Напитки с высоким содержанием алкоголя следует ставить в морозильную камеру вертикально, с плотно закрытой крышкой.

⇒ При извлечении льда из морозильной камеры не прикасайтесь к нему. Лед может стать причиной холодовой травмы и/или порезов.

⇒ Не прикасайтесь мокрыми руками к замороженным продуктам! Не употребляйте мороженое и кубики льда сразу после их извлечения из морозильной камеры!

⇒ Не замораживайте продукты повторно после размораживания. Это может привести к проблемам со здоровьем, например к пищевому отравлению.

⇒ Не завешивайте корпус или верхнюю часть холодильника. Это отрицательно повлияет на его работоспособность.

⇒ При транспортировке закрепляйте все принадлежности внутри холодильника, чтобы избежать их повреждения.

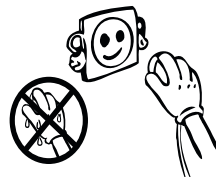
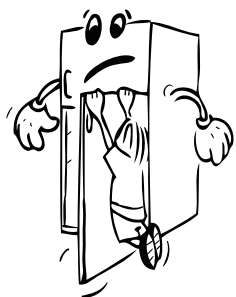

## Морозильная камера – холодильник

**Установка и эксплуатация холодильника**

Перед началом использования холодильника обратите внимание на следующие моменты:

☞ Рабочее напряжение холодильника составляет 220–240 В при частоте 50 Гц.

☞ После установки розетки она должна быть доступной.

☞ Не пользуйтесь переходником для вилки.

☞ При первом включении холодильника, возможно появление специфического запаха. После начала охлаждения запах исчезнет.

☞ Перед подключением кабеля электропитания, убедитесь, что значение напряжения, указанное на табличке с техническими характеристиками, соответствует величине напряжения электрической сети Вашего дома.

☞ Вставьте штепсель в розетку с надлежащим заземляющим соединением. Если электрическая розетка не имеет вывода заземления, или штепсель не подходит для подключения к розетке, мы рекомендуем вам обратиться за помощью к квалифицированному электрику.

☞ Устройство должно подключаться к сети с надлежащим образом установленной розеткой с предохранителем. Питание (переменный ток) и напряжение в рабочей точке должны быть указаны на заводской табличке устройства (заводская табличка расположена слева внутри холодильника).

☞ Мы не несем ответственности за повреждения в связи с эксплуатацией без заземления.

☞ Установите холодильник в месте, где на него не будут попадать прямые солнечные лучи.

☞ Не используйте холодильник на открытом воздухе и не оставляйте его под дождем.

☞ Прибор следует устанавливать на расстоянии не менее 50 см от печей, газовых духовых шкафов и радиаторов отопления, а также на расстоянии не менее 5 см от электрических духовок.

☞ Если холодильник находится рядом с морозильным аппаратом для глубокого замораживания, между ними должен оставаться зазор не менее 2 см, чтобы предотвратить образование конденсата на наружной поверхности.

☞ Не завешивайте корпус или верхнюю часть холодильника. Это отрицательно повлияет на его работоспособность.

☞ Не ставьте никаких предметов сверху на холодильник. Устанавливайте холодильник таким образом, чтобы над ним было не менее 150 мм свободного пространства.

☞ Не помещайте на холодильник тяжелые предметы.

☞ Перед использованием произведите тщательную чистку устройства, особенно внутри (см. раздел «Чистка и обслуживание»).

☞ Перед использованием холодильника протрите все детали теплой водой с добавлением чайной ложки бикарбоната натрия, а затем промойте чистой водой и дайте высохнуть. После очистки установите все детали на соответствующие места.

☞ Регулируемые передние опоры необходимо установить на соответствующей высоте, чтобы обеспечить устойчивость и правильную работу прибор. Вы можете отрегулировать опоры, поворачивая их по часовой стрелке (или в обратном направлении). Регулировку необходимо выполнить до помещения продуктов в прибор.



## Морозильная камера – холодильник

**Если в холодильнике установлен конденсатор с вентилятором:**

Конденсатор холодильника установлен в нижней части шкафа. Следовательно, установите дистанцирующую деталь путем крепления на отверстия на задней панели крышки и поверните на 90°, как показано на рисунке ниже, для обеспечения расстояния между холодильником и задней стенкой, около которой он расположен. Холодильник можно придвинуть к задней стенке до этой точки.

Расстояние от холодильника до стены не должно превышать 75 мм.

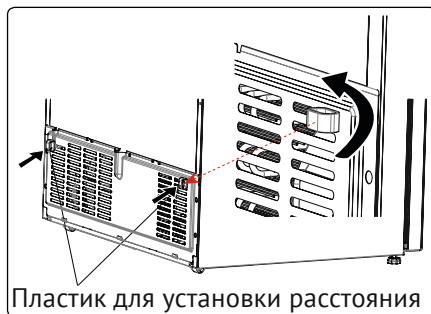

Пластик для установки расстояния

**Перед использованием  
холодильника**

➔ Если холодильник используется в первый раз или после транспортировки, он должен простоять в вертикальном положении в течение 3 часов, после чего его можно подключать к электрической сети. В противном случае, может быть поврежден компрессор.

➔ От холодильника может исходить запах, когда он запускается в первый раз; запах исчезнет, когда холодильник начнет охлаждаться.

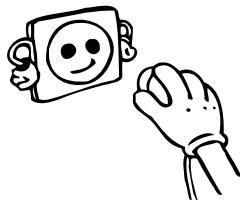



## ЧАСТЬ 2. РАЗЛИЧНЫЕ ФУНКЦИИ И ВОЗМОЖНОСТИ

### Информация о технологии охлаждения нового поколения

В холодильниках с охлаждением нового поколения применяется другая рабочая система, чем в холодильниках со статической системой. В обычных холодильниках влажный воздух, попадающий в него, а также водяной пар из пищи образует иней в морозильной камере. Для размораживания необходимо выключить холодильник. Пока устройство выключено, чтобы поддержать пищевые продукты в холодном состоянии, пользователь должен извлечь их из холодильника и очистить ото льда.

В холодильниках с системой охлаждения нового поколения условия в морозильной камере полностью отличаются. Благодаря вентилятору холодный и сухой воздух продувается через множество точек в морозильной камере. Однородность продуваемого холодного воздуха, даже между полками, позволяет равномерно и правильно замораживать пищевые продукты. С другой стороны, это происходит без образования льда.

В холодильном отделении будет та же ситуация, что и в морозильной камере. Воздух, нагнетаемый вентилятором и накапливаемый в верхней части холодильного отделения, охлаждается, проходя через промежуток позади воздуховода. Одновременно воздух продувается через отверстия в воздуховоде, за счет чего осуществляется охлаждение в холодильном отделении. Конструкция отверстий в воздуховоде обеспечивает равномерное распределение воздуха в этом отделении.

Так как между морозильной камерой и холодильником воздух не проходит, смешивания запахов не произойдет.

В результате, холодильник с охлаждением нового поколения оптимизирует использование большого пространства и обладает привлекательным внешним видом.

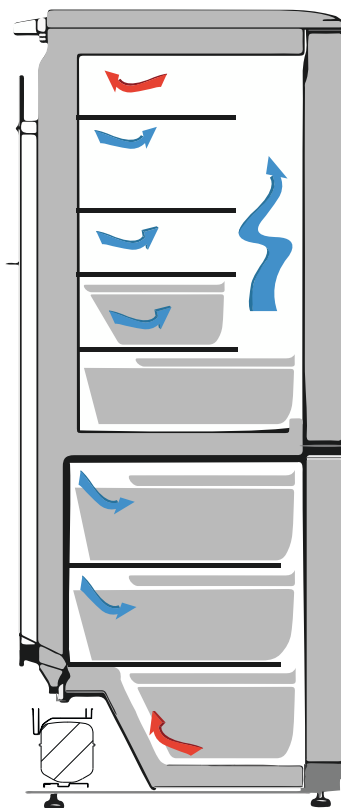

Морозильная камера – холодильник

Дисплей и панель управления

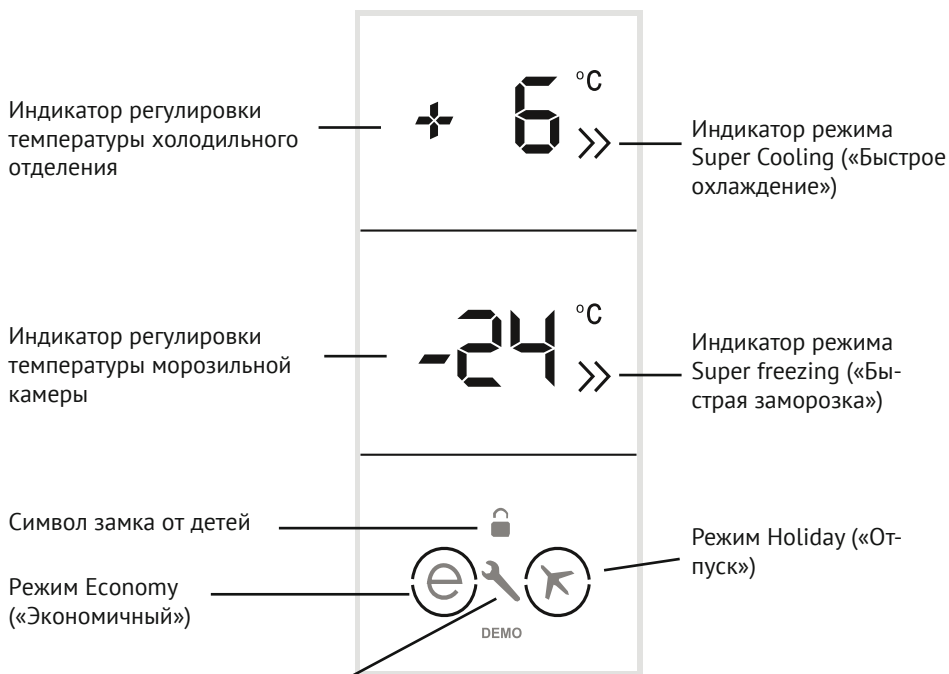

Символ экстренного / сервисного вызова

Кнопка выбора/подтверждения режима

В морозильной камере возможно изменение температуры и использование режима Super freezing («Быстрая заморозка»). Значение температуры морозильной камеры может составлять -16, -18, -20, -22, -24 °C, режим SF.

В холодильной камере возможно изменение температуры и использование режима Super Cooling («Быстрое охлаждение»). Значение температуры холодильной камеры может составлять 8, 6, 5, 4, 2 оC, режим SC.

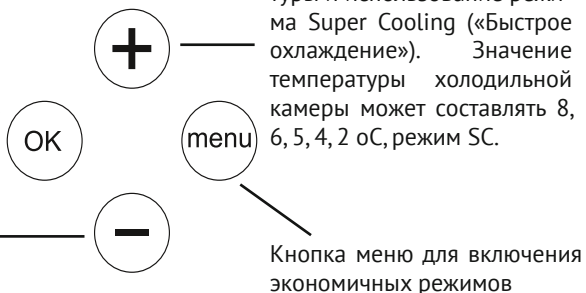

## Морозильная камера – холодильник

**Управление холодильником**

После включения холодильника в розетку все символы появятся на 2 секунды, а затем появятся стартовые величины:  $-18^{\circ}\text{C}$  на индикаторе настройки морозильной камеры и  $+4^{\circ}\text{C}$  на индикаторе холодильной камеры.

**Режим Super Freezing («Быстрая заморозка»)****Как использовать?**

➔ Нажмите кнопку настройки параметров камеры и затем кнопку ОК и удерживайте их, пока на дисплее морозильной камеры не отобразятся буквы SF. Вы услышите звуковой сигнал, и режим будет включен. Если в течение 9 секунд с момента отображения букв SF не будет нажата кнопка ОК, будет активирована температура заморозки, выбранная ранее.

➔ При выборе данного режима на дисплее температуры заморозки отобразятся буквы SF.

**Во время этого режима:**

➔ Значения температуры холодильного отделения могут быть изменены, может быть выбран режим быстрого охлаждения.

➔ Нельзя выбрать экономичный режим и режим отпуска.

➔ Режим Super Freezing («Быстрая заморозка») может быть деактивирован путем повторного нажатия кнопки установки температуры морозильной камеры.

➔ Режим «Быстрая заморозка» можно отключить, нажав кнопку выбора температуры морозильного отделения. После нажатия кнопки выбора температуры морозильного отделения начнет мигать значок интенсивного замораживания SF. При мигающем

значке SF нажмите кнопку «–» и выберите необходимую температуру морозильного отделения. После этого снова нажмите кнопку «ОК», чтобы отключить режим интенсивного замораживания.

**ⓘ Примечание:**

➔ Максимальное количество свежих продуктов (в килограммах), которое должно быть заморожено в течение 24 часов, указано на табличке устройства.

➔ Для оптимальной работы с достижением максимальной эффективности замораживания, активируйте режим SF за 3 часа до помещения свежих продуктов в морозильную камеру.

Режим “Super Freezer” («Быстрая заморозка») будет автоматически отменен через 24 часа, или когда датчик морозильной камеры достигнет температуры ниже  $-32^{\circ}\text{C}$ .

**Режим Super Cooling («Быстрое охлаждение»)****Как использовать?**

➔ Нажмите кнопку настройки параметров камеры и затем кнопку ОК и удерживайте их, пока на дисплее холодильной камеры не отобразятся буквы SC. Вы услышите звуковой сигнал, и режим будет включен. Если в течение 9 секунд с момента отображения букв SC не будет нажата кнопка ОК, будет активирована температура охлаждения, выбранная ранее.

➔ При выборе данного режима на дисплее температуры охлаждения отобразятся буквы SC.

**Во время этого режима:**

➔ Значения температуры морозильного отделения могут быть изменены, может быть выбран режим быстрой заморозки.

➔ Режимы Economic («Экономичный») и Holiday («Отпуск») не могут быть выбраны.

**Морозильная камера – холодильник**

➔ Режим Super Cooling («Быстрое охлаждение») может быть деактивирован путем повторного нажатия кнопки установки температуры холодильной камеры.

➔ Режим «Быстрое охлаждение» можно отключить, нажав кнопку выбора температуры холодильного отделения. После нажатия кнопки выбора температуры холодильного отделения начнет мигать значок интенсивного охлаждения SC. При мигающем значке SC нажмите кнопку «+» и выберите необходимую температуру холодильного отделения. После этого снова нажмите кнопку «OK», чтобы отключить режим быстрого охлаждения.

Режим Super Cooling («Быстрое охлаждение») будет автоматически отменен через 4 или 6 часов, в зависимости от температуры окружающей среды, или когда температура холодильной камеры будет достаточно низкой.

**Режим Economic («Экономичный»)****Как использовать?**

➔ Нажмите и удерживайте кнопку «Режим», пока вокруг символа экономичного режима не появится кружок, после чего у вас будет 9 сек., чтобы подтвердить выбранный режим нажатием кнопки «OK». После настройки режима вы услышите звуковой сигнал.

➔ Для выбора режима отпуска необходимо предварительно отменить экономичный режим. Затем для выбора режима отпуска следует использовать кнопку «МЕНЮ».

➔ Если после нажатия кнопки «МЕНЮ» в течение 1 секунды не будет нажата никакая кнопка, данный режим будет отменен.

**Во время этого режима:**

➔ Температура морозильного отделения может быть изменена. После отмены экономичного режима выбранная темпе-

ратура морозильного отделения будет активной.

➔ Температура холодильного отделения может быть изменена. После отмены экономичного режима выбранная температура холодильного отделения будет активной.

➔ Могут быть выбраны режимы быстрого охлаждения и быстрой заморозки. В этом случае экономичный режим будет автоматически отменен, и будет включен выбранный режим.

➔ Для выбора режима отпуска необходимо предварительно отменить экономичный режим. Затем для выбора режима отпуска следует использовать кнопку mode («режим»).

➔ Режим будет отменен при нажатии и удержании кнопки до тех пор, пока не исчезнут оба кружка, после чего необходимо нажать кнопку «OK»

**Режим Holiday («Отпуск»)****Как использовать?**

➔ Нажмите и удерживайте кнопку «Режим», пока вокруг символа праздника не появится кружок, после чего у вас будет 9 сек., чтобы подтвердить выбранный режим нажатием кнопки «OK». После настройки режима вы услышите звуковой сигнал.RU -15-

➔ Для выбора экономичного режима необходимо предварительно отменить режим отпуска. Затем для выбора экономичного режима следует использовать кнопку «МЕНЮ».

➔ Если после нажатия кнопки «МЕНЮ» в течение 1 секунды не будет нажата никакая кнопка, данный режим будет отменен.

**Во время этого режима:**

➔ Значение температуры морозильной камеры может быть изменено. После отмены режима «отпуск» выбранная тем-

## Морозильная камера – холодильник

пература морозильного отделения будет активной.

☞ Значение температуры холодильного отделения может быть изменено. После отмены режима «отпуск» выбранная температура холодильного отделения будет активной.

☞ Могут быть выбраны режимы быстрого охлаждения и быстрой заморозки. В этом случае режим отпуска будет автоматически отменен, и будет включен выбранный режим.

☞ Для выбора экономичного режима необходимо предварительно отменить режим отпуска. Затем для выбора экономичного режима следует использовать кнопку mode («режим»).

☞ Режим будет отменен при нажатии и удержании кнопки до тех пор, пока не исчезнут оба кружка, после чего необходимо нажать кнопку «OK».

### Режим Drink Cool («Охлаждение напитков»)

#### Как использовать?

☞ Нажмите кнопку регулировки температуры заморозки и удерживайте ее в течение 3 секунд.

☞ На индикаторе температуры морозильной камеры отобразятся буквы «dc», а на индикаторе температуры холодильника будут мигать цифры «05».

☞ Нажмите кнопку установки температуры холодильного отделения для установки времени.

☞ Значения времени, которые могут быть выбраны: 05 - 10 - 15 - 20 - 25 – 30 минут.

☞ Когда будет выбрано требуемое время, его значение будет мигать на дисплее 3 раза, и сработает звуковой сигнал.

☞ Если в течение 2 секунд не будет нажата какая-либо кнопка, будет выбран данный режим.

☞ Выбранное время будет уменьшаться по минутам, и на дисплее будет мигать оставшееся время.

☞ Для отмены режима охлаждения напитков необходимо повторно нажать кнопку регулировки температуры и удерживать ее в течение 3 секунд.

⊙ **Примечание:** Время необходимо настраивать в соответствии с исходной температурой бутылок.

☞ Например в начале можно установить время «5 минут». Если после установки этого времени охлаждение будет недостаточным, следует установить еще 5 или 10 минут.

☞ При использовании данного режима регулярно проверяйте температуру бутылок. Когда бутылки будут достаточно охлажденными, следует извлечь их из устройства.

☞ Бутылки, забытые при режиме быстрого охлаждения напитков, могут взорваться.

### Режим Screensaver («Сохранение экрана»)

#### Как использовать?

☞ После трехкратного нажатия кнопки «МЕНЮ» включится режим Screensaver.

☞ Чтобы отключить режим сохранения экрана, сначала необходимо нажать любую кнопку для активирования кнопок и затем повторно на 3 секунды нажать на кнопку «МЕНЮ».

☞ При одновременном нажатии кнопки freezing setting («настройка режима замораживания») и кнопки «МЕНЮ» необходимо 3 раза открыть и закрыть одну из дверей холодильника. Таким образом, будет выбран данный режим. С этого времени световые индикаторы холодильника будут работать, если данная функция не будет отменена с помощью вышеуказанного метода.

## Морозильная камера – холодильник

**Автоматическая настройка освещения**

☞ Данный режим используется, если необходимо, чтобы внутреннее освещение холодильника работало в соответствии с окружающим освещением. Для активирования данного режима следует нажать кнопку “Cooling Compartment Temperature Setting” («Установка температуры холодильной камеры») и удерживать ее 3 секунды. Для отмены этого режима необходимо повторить вышеуказанное действие.

☞ После активирования этого режима и в случае если окружающее освещение будет достаточным, внутреннее освещение устройства не будет включено.

**Режим отмены освещения****Когда он используется?**

☞ Этот режим используется, если требуется отменить функцию освещения в Вашем устройстве.

☞ При одновременном нажатии кнопки freezing setting («настройка режима замораживания») и кнопки mode («режим») необходимо 3 раза открыть и закрыть одну из дверей холодильника. Таким образом, будет выбран данный режим. С этого времени световые индикаторы холодильника будут работать, если данная функция не будет отменена с помощью вышеуказанного метода.

☞ Если Вы хотите отменить этот режим, повторите ту же процедуру, и режим будет автоматически отменен в течение 24 часов.

**Активация замка от детей (Child Lock)****Когда он используется?**

☞ В устройстве имеется функция замка от детей для предотвращения возможности играть с кнопками и изменять настройки.

**Активация замка от детей**

☞ Нажимайте на кнопки холодильной и морозильной камеры одновременно в течение 5 секунд.

**Деактивация замка от детей**

☞ Нажимайте на кнопки холодильной и морозильной камеры одновременно в течение 5 секунд.

☉ **Примечание:** Замок от детей может деактивироваться после отключения электроэнергии или выключения холодильника из розетки.

**Настройка температуры холодильной камеры**

☞ Каждый раз после нажатия этой кнопки устанавливаемая температура будет уменьшаться. (+8°C, +6°C, +5°C, +4°C, +2°C, быстрое охлаждение). Если удерживать эту кнопку, указанные значения начнут отображаться, начиная с +8°C.

☞ В течение 9 секунд после выбора требуемой температуры следует нажать кнопку ОК для установки температуры.

☞ При нажатии кнопки настройки холодильной камеры и удерживании ее, пока не отобразится символ быстрого охлаждения, а также кнопки ОК в течение 9 секунд начнут мигать буквы SC (super cooling/быстрое охлаждение).

**Настройка температуры морозильной камеры**

☞ Каждый раз после нажатия этой кнопки устанавливаемая температура будет уменьшаться. (-16°C, -18°C, -20°C, -22°C, -24°C, быстрая заморозка). Если удерживать эту кнопку, указанные значения начнут отображаться, начиная с -16°C.

☞ В течение 9 секунд после выбора требуемой температуры следует нажать кнопку ОК для установки температуры.

☞ При нажатии кнопки настройки холодильной камеры и удерживании ее, пока не отобразится символ быстрого охлаждения, а также кнопки ОК в течение 9 секунд начнут мигать буквы SC (super cooling/быстрое охлаждение).

## Морозильная камера – холодильник

**Предупреждения по поводу настройки температуры**

⇒ Температурные настройки не будут удалены при отключении электроэнергии.

⇒ Для достижения максимальной эффективности не рекомендуется, чтобы холодильник работал в условиях температуры воздуха ниже 10°C.

⇒ Настройку температуры необходимо выполнять в зависимости от частоты открывания дверцы и количества продуктов, хранящихся в холодильнике.

⇒ Не переходите к другой настройке до завершения текущей настройки.

⇒ Для достижения полного охлаждения холодильник после подключения должен проработать до 24 часов без перерыва в зависимости от температуры наружного воздуха. Не открывайте дверцы холодильника слишком часто и не помещайте слишком много продуктов в этот период.

⇒ Функция 5-минутной задержки применяется для предотвращения повреждения компрессора холодильника, когда его отключают из розетки, а затем снова включают для работы, или при отключениях электроэнергии. Холодильник начнет нормально работать через 5 минут.

⇒ Ваш холодильник предназначен для функционирования при интервалах температур окружающей среды, обозначенных в технических условиях, в соответствии с классом климатических условий, указанных на информационной этикетке. Мы не рекомендуем осуществлять эксплуатацию холодильника, если наружная температура не будет соответствовать обозначенным температурным пределам, так как это может повлиять на охлаждающую способность устройства.

⇒ Это оборудование предназначено для эксплуатации при диапазоне внешних температур 10°C - 43°C

Класс климатических условий	Температура наружного воздуха оС
<b>T</b>	Между 16 и 43 (°C)
<b>ST</b>	Между 16 и 38 (°C)
<b>N</b>	Между 16 и 32 (°C)
<b>SN</b>	Между 10 и 32 (°C)

## Морозильная камера – холодильник

**Принадлежности****Приготовление кубиков льда (Icematic)  
(в некоторых моделях)**

- ➔ Достаньте форму для приготовления льда
- ➔ Наполните ее водой до линии.
- ➔ Вставьте форму для льда на место.
- ➔ Когда ледяные кубики застынут, поверните рычаг для высыпания их в коробку для льда.

**Примечание.**

- ➔ Не наливайте воду в коробку для льда, чтобы приготовить лед, так как она может лопнуть.
- ➔ Извлечение емкости для приготовления льда может быть затруднено во время работы холодильника. В этом случае необходимо снять стеклянные полки.

**Полка охладителя (в некоторых моделях)**

Хранение продуктов в отделении охладителя, вместо морозильного или холодильного отделения, позволяет дольше сохранить свежесть и вкус продуктов, сохраняя при этом свежий внешний вид. В случае загрязнения лотка охладителя, извлеките его и промойте водой.

(Вода замерзает при 0°C, но продукты, содержащие соль или сахар, замерзают при более низкой температуре.)

Обычно отделение охладителя используется для сырой, слегка подсоленной рыбы, риса и т.п.

**Не помещайте в отделение продукты, которые вы хотите заморозить, или лотки для приготовления льда.**

**Извлечение полки охладителя**

- ➔ Потяните на себя полку охладителя, сдвигая ее по направляющим.
- ➔ Чтобы снять полку охладителя, приподнимите ее вверх.

(в некоторых моделях)

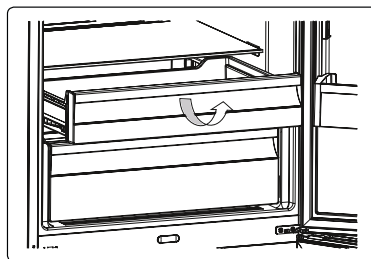
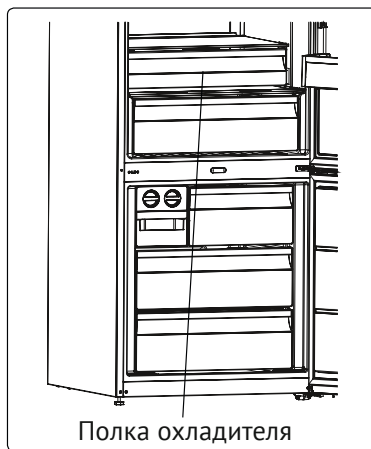
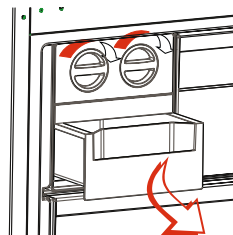
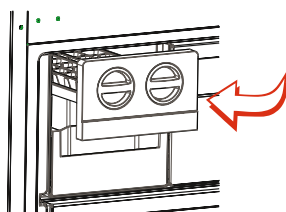



## Морозильная камера – холодильник

**Ящик морозильной камеры**

Ящик морозильной камеры позволяет размещать продукты для длительного хранения.

**Извлечение ящика морозильной камеры**

➔ Выдвиньте ящик до упора.

➔ Приподнимите переднюю часть ящика и извлеките его.

**Для установки ящика на направляющие повторите операцию в обратном порядке.**

**Примечание.** Извлекая ящик, удерживайте его за ручку.

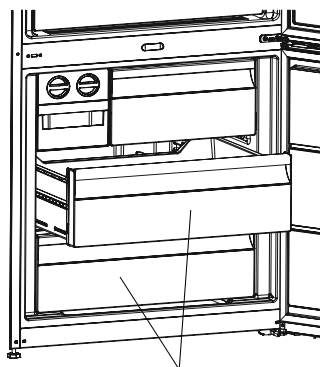
**Диск регулирования свежести**

Если регулятор влажности установить в закрытое положение, свежие фрукты и овощи будут храниться дольше.

В случае, когда отделение для фруктов и овощей заполнено до отказа, диск регулирования свежести, расположенный на передней стенке контейнера, следует открыть. Благодаря этому будет регулироваться воздух и уровень влажности в контейнере, и срок годности продуктов увеличится.

При появлении конденсации на стеклянной полке, регулятор влажности следует установить в открытое положение.

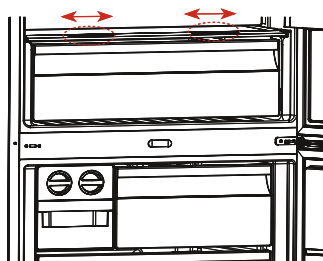
**Регулируемая дверная полка (в некоторых моделях)**

Существует шесть значений высоты, которые доступны для регулировки расположения полки.

**Порядок регулировки положения полки указан ниже.**

Удерживая нижнюю часть полки, сдвиньте кнопки, расположенные на противоположных сторонах полки, в направлении стрелки (рис. 1).

Расположите дверную полку на желаемой высоте, перемещая ее вертикально. После этого отпустите кнопки, расположенные по сторонам полки (рис. 2). Прежде чем отпускать полку, удостоверьтесь, что полка закреплена.

Ⓢ **Примечание.** При загрузке регулируемой дверной полки ее следует поддерживать снизу. Иначе из-за веса полка может выпасть из направляющих. Это может привести к повреждению полки или направляющих.

Рис. 1



Рис. 2



**Морозильная камера – холодильник**

**Регулируемая стеклянная полка (в некоторых моделях)**

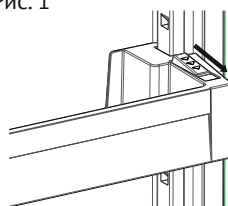
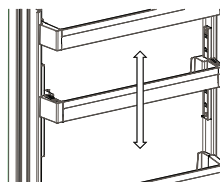
Механизм регулируемой стеклянной полки позволяет освободить место для хранения при помощи одного простого движения.

- ➔ Чтобы сложить стеклянную полку, надавите на нее.
- ➔ Теперь освободившееся место можно использовать для размещения продуктов.
- ➔ Потяните полку на себя, чтобы вернуть ее в исходное положение.

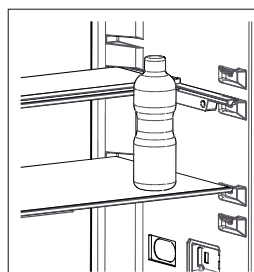
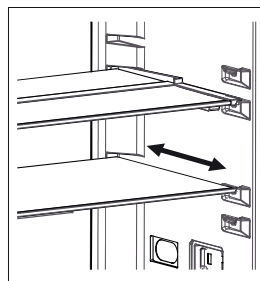

**Технология естественной ионизации / ионизатор (в некоторых моделях)**

Технология естественной ионизации позволяет создавать отрицательно заряженные ионы, которые нейтрализуют частицы, вызывающие неприятный запах, и пыль в воздухе.

Устраняя эти частицы из воздуха в холодильнике, технология естественной ионизации улучшает качество воздуха и предотвращает появление неприятных запахов.

- ➔ Эта функция является дополнительной. Она может отсутствовать в вашем приборе.
- ➔ Расположение ионизатора может различаться в зависимости от прибора.

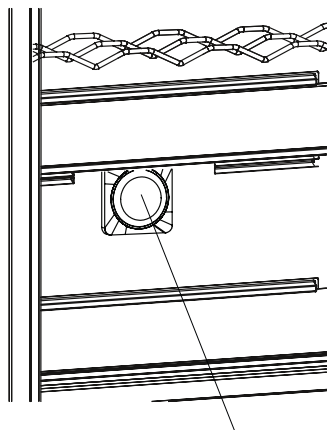

Ионизатор

## Морозильная камера – холодильник

**Приспособление для хранения Maxi-fresh (в некоторых моделях)**

Технология приспособления для хранения Maxi Fresh помогает удалить газ этилен (биопродукт, выделяющийся естественным образом из свежей пищи) и неприятный запах из контейнера для фруктов и овощей. Таким образом пища сохраняет дольше свежесть.

➔ Приспособление для хранения Maxi Fresh необходимо чистить не реже одного раза в год. Необходимо подождать 2 часа, пока фильтр будет оставаться в печи при 65 °С.

➔ Для очистки фильтра снимите заднюю панель корпуса фильтра, потянув ее в направлении, указанном стрелкой (А).

➔ Не рекомендуется мыть фильтр водой или любым моющим средством.

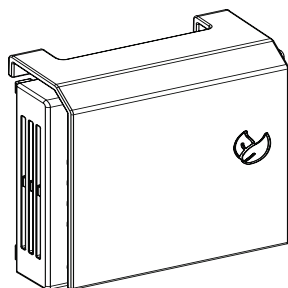
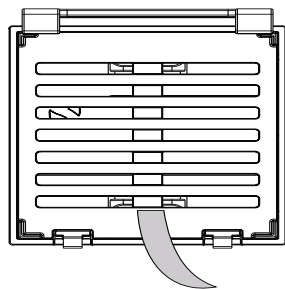

**Примечания:** Положение узла фильтра может отличаться в зависимости от конструкции контейнера для фруктов и овощей. В некоторых моделях фильтр нельзя прикрепить, как показано на изображениях. В данном случае его можно просто поместить в выдвижной ящик.

Приспособление для хранения Maxi fresh (В некоторых моделях)

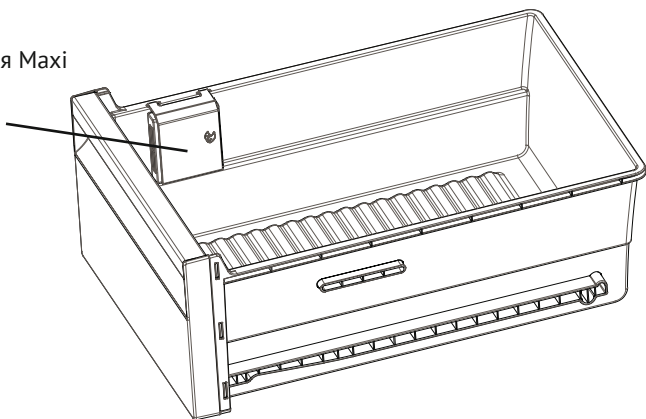

## Морозильная камера – холодильник

**ЧАСТЬ 3. РАЗМЕЩЕНИЕ ПРОДУКТОВ В ХОЛОДИЛЬНИКЕ****Холодильное отделение**

⇒ При нормальных условиях эксплуатации установка значения температуры холодильного отделения холодильника 4° С будет достаточной.

⇒ Никогда не помещайте в холодильник жидкости в незакрытых емкостях, чтобы снизить влажность и усилить охлаждение.

⇒ Никогда не помещайте в холодильник теплые продукты. Теплым продуктам необходимо дать остыть при комнатной температуре.

⇒ Мясо и очищенную рыбу, которые будут употребляться в ближайшие 1-2 дня, помещайте завернутыми в пластиковые пакеты или пленку.

⇒ Вы можете положить фрукты и овощи в ящик для фруктов и овощей без упаковки.

Продукты	Максимальный срок хранения	Куда поместить в холодильной камере
Овощи и фрукты	1 неделя	Контейнер для овощей
Мясо и рыба	2 - 3 дня	В упаковке из полиэтиленовой пленки или в пакете или в контейнере для мяса (на стеклянной полке)
Свежий сыр	3 - 4 дня	На специальной полочке на дверце
Масло и маргарин	1 неделя	На специальной полочке на дверце
Продукты в бутылках Молоко и йогурт	До истечения срока хранения, указанного производителем	На специальной полочке на дверце
Яйца	1 месяц	На полке-контейнере для яиц
Готовые блюда		На всех полках

⊙ **ПРИМЕЧАНИЕ:** Картофель, лук и чеснок не следует хранить в холодильнике.

## Морозильная камера – холодильник

**Камера глубокой заморозки**

☞ При нормальных условиях эксплуатации установка значения температуры морозильного отделения холодильника -18°C будет достаточной.

☞ Используйте камеру глубокой заморозки холодильника для длительного хранения мороженных продуктов и производства льда.

☞ Если Вы собираетесь использовать холодильник с максимальным охлаждением морозильной камеры:

☞ Пользуйтесь режимом быстрой заморозки после перемещения мороженных продуктов из верхней корзины в другие корзины. Через 24 часа холодильник автоматически выйдет из режима быстрой заморозки.

☞ Поместите продукты, которые необходимо заморозить, в нижнюю корзину морозильной камеры не превышая замораживающую способность холодильника.

☞ При использовании режима быстрой заморозки не кладите уже мороженные продукты рядом со свежими продуктами, которые необходимо заморозить.

☞ Снова включите режим быстрой заморозки. Можно положить продукты рядом с другими мороженными продуктами после их замораживания (минимальное время замораживания – 24 часа после второй активации режима быстрой заморозки).

☞ Пожалуйста, не помещайте продукты, которые вы хотите заморозить, рядом с уже мороженными продуктами.

☞ Замораживать продукты (мясо, мясной фарш, рыбу, и т.д.) следует, деля их на части, так чтобы каждая часть могла бы использоваться за один раз.

☞ Не замораживайте повторно продукты после того как они оттают. Это может

быть опасно для здоровья, так как может вызвать пищевое отравление.

☞ Не подвергайте горячие продукты глубокой заморозке – сначала их необходимо охладить. Это может испортить другие продукты, мороженные ранее в глубокой заморозке.

☞ При покупке мороженных продуктов убедитесь, что они были морожены при надлежащих условиях и что пакет не поврежден.

☞ При хранении мороженных продуктов соблюдайте условия указанные на их упаковке. При отсутствии указаний продукт необходимо употребить в пищу в максимально короткий срок.

☞ Мороженные продукты необходимо доставить не повредив и как можно скорее поместить на полку быстрой заморозки. Не используйте полочки на дверце для замораживания.

☞ Если бы упаковка мороженного продукта влажная, и продукт имеет неприятный запах, то он, возможно, ранее хранился при неподходящих условиях и является непригодным. Не покупайте такие продукты.

☞ Продолжительность хранения мороженных продуктов изменяется в зависимости от температуры окружающего воздуха, частоты открытия и закрытия дверцы, параметров настройки термостата, типа продуктов и продолжительности периода, который протек со времени, когда продукты были куплены и до помещения их в морозильную камеру. Всегда придерживайтесь инструкций на упаковке и никогда не превышайте срока хранения продукта.

☞ Если дверца морозильной камеры долгое время была открытой, или ее забыли закрыть, на основании морозильной камеры появится иней. Это может создать препятствие для циркуляции воздуха. Что-

**Морозильная камера – холодильник**

бы этого избежать, отключите холодильник из розетки и подождите, пока иней растает. После оттаивания очистите морозильную камеру.

☞ Для увеличения вместительности морозильной камеры можно снять корзины, крышку и т.д.

☞ Заявленная на табличке вместительность соответствует использованию холодильника без корзин, крышек и т.д.

Некоторые рекомендации для размещения и хранения продуктов в камере глубокой заморозки были даны на страницах 23, 24 и 25.

Молочные продукты	Подготовка	Максимальный срок хранения (месяцев)	Условия хранения
Пакетированное (гомогенизированное) молоко	В собственной упаковке	2 - 3	Цельное молоко - в собственной упаковке
Сыр, кроме белого сыра	Ломтиками	6 - 8	В течение срока хранения можно использовать фабричную упаковку. При более длительном хранении необходимо завернуть в фольгу.
Масло, маргарин	В собственной упаковке	6	

	Максимальный срок хранения (месяцев)	Время разморозки при комнатной температуре (часы)	Время оттаивания в печи (минут)
Хлеб	4 - 6	2 - 3	4-5 (220-225 °C)
Печенье	3 - 6	1 - 1,5	5-8 (190-200 °C)
Мучные изделия	1 - 3	2 - 3	5-10 (200-225 °C)
Пирог	1 - 1,5	3 - 4	5-8 (190-200 °C)
Тесто	2 - 3	1 - 1,5	5-8 (190-200 °C)
Пицца	2 - 3	2 - 4	15-20 (200 °C)

## Морозильная камера – холодильник

Мясо и рыба	Подготовка	Максимальный срок хранения(месяцев)
Стейк	Обертка из фольги	6 - 8
Баранина	Обертка из фольги	6 - 8
Жареная телятина	Обертка из фольги	6 - 8
Кубики телятины	В маленьких кусочках	6 - 8
Кубики баранины	В кусочках	4 - 8
Фарш	В упаковке без специй	1 - 3
Потроха (в кусочках)	В кусочках	1 - 3
Болонская колбаса/салями	Должна находиться в упаковке даже при наличии мембраны	
Курица или индейка	Обертка из фольги	4 - 6
Гусь и утка	Обертка из фольги	4 - 6
Оленина, крольчатина, дикий кабан	Порциями по 2,5 кг в виде филе	6 - 8
Пресноводная рыба (лосось, карп, сом)	После удаления из рыбы потрохов и чешуи следует ее промыть и высушить; в случае необходимости отрезать хвост и голову	2
Тощая рыба, окунь, палтус, камбала		4
Жирная рыба (тунец, макрель, лугфарь, анчоусы)		2 - 4
Моллюски	В очищенном виде и в пакетах	4 - 6
Икра	В собственной упаковке, алюминиевом или пластиковом контейнере	2 - 3
Улитки	В упаковке, алюминиевых или пластиковых контейнерах	3

☺ **Примечание:** После размораживания замороженного мяса его следует готовить как свежее мясо. Если после размораживания мяса оно не будет приготовлено, его нельзя замораживать снова.

## Морозильная камера – холодильник

Овощи и фрукты	Подготовка	Максимальный срок хранения (месяцев)
Стручковая фасоль и бобы	Промыть и порезать на мелкие кусочки, прокипятить в воде	10 - 13
Бобы	Очистить, промыть и прокипятить в воде	12
Капуста	Очистить и прокипятить в воде	6 - 8
Морковь	Очистить, порезать на дольки, прокипятить в воде	12
Перец	Отрежьте стебель, разрежьте на две половинки, удалите сердцевину и прокипятите в воде	8 - 10
Шпинат	Промыть и прокипятить в воде	6 - 9
Цветная капуста	Отделите листья, разрежьте сердцевину на кусочки и положите в воду с добавлением небольшого количества лимонного сока.	10 - 12
Баклажан	После промывки разрежьте на кусочки по 2 см.	10 - 12
Кукуруза	Очистите и упакуйте вместе со стеблем или в виде сладкой кукурузы	12
Яблоко и груша	Очистить от кожуры и порезать на куски	8 - 10
Абрикос и персик	Удалите косточку и разрежьте на кусочки	4 - 6
Клубника и черника	Промойте и очистите от шелухи	8 - 12
Приготовленные фрукты	Добавьте в контейнер 10% сахара	12
Слива, вишня, клюква	Промойте и очистите от стеблей	8 - 12



## ЧАСТЬ 4. ОЧИСТКА И ОБСЛУЖИВАНИЕ

⇒ Перед очисткой отключите холодильник.

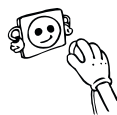

⇒ Не мойте холодильник в проточной воде.



⇒ Внутреннюю и внешнюю поверхности можно протереть мягкой тканью или губкой, смоченной в теплой мыльной воде.

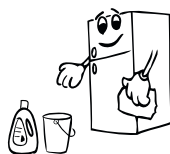

⇒ Извлеките все детали и промойте мыльной водой. Запрещается мыть в посудомоечной машине.

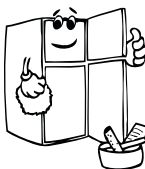

⇒ Для очистки не используйте легковоспламеняющиеся, взрывчатые или коррозионные материалы (растворитель, бензин, кислоту).

**Убедитесь, что холодильник отключен.**



### **Очистка дверных стекол**

При очистке стеклянных частей следует использовать неабразивные средства на водной основе.

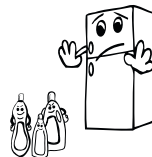

Морозильная камера – холодильник

**Замена светодиодной подсветки**

Если ваш холодильник оснащен светодиодной подсветкой, обратитесь в техническую службу, т.к. она может быть заменена только уполномоченным специалистом.

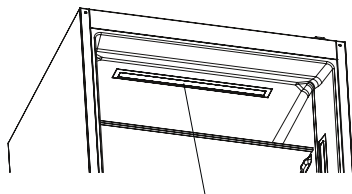

Холодильное отделение Светодиоды осветительной ленты (в некоторых моделях)

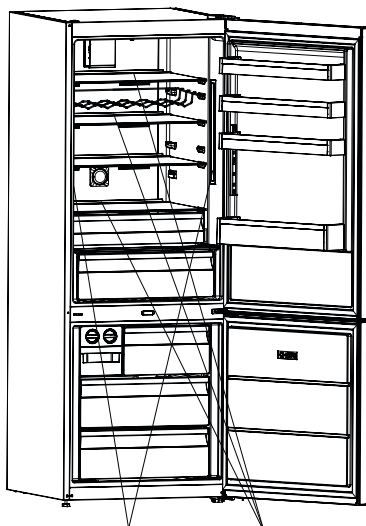

Холодильное отделение Светодиоды осветительной ленты (в некоторых моделях)

☺ **Примечание:** Количество и место расположения светодиодных лент зависит от модели.



**ЧАСТЬ 5.  
ТРАНСПОРТИРОВКА И  
ПЕРЕСТАНОВКА**

**Транспортировка и перестановка  
холодильника**

⇒ Оригинальную упаковку и пенопласт можно использовать для повторной транспортировки (по желанию).

⇒ Зафиксируйте холодильник с помощью прочной упаковки, ремней или крепких веревок. Следуйте инструкциям по транспортировке на упаковке.

⇒ На время перестановки или транспортировки снимите подвижные детали (полки, принадлежности, контейнеры для

овощей и т.д.) или зафиксируйте их в холодильнике ремнями, чтобы избежать ударов.

**Перевозите холодильник в вертикальном положении.**

**Перестановка дверцы**

⇒ Невозможно изменить направление открывания дверцы холодильника, если ручки установлены на передней поверхности дверцы.

⇒ Изменить направление открывания дверцы можно на моделях без ручек.

⇒ Если направление открывания дверцы холодильника можно изменить, то обратитесь в ближайший авторизованный сервисный центр для подобной модификации.



## ЧАСТЬ 6. ПРЕЖДЕ ЧЕМ ЗВОНИТЬ В СЛУЖБУ ПОСЛЕПРОДАЖНОГО ОБСЛУЖИВАНИЯ

### Проверьте предупреждения

В случае недостаточной температуры в холодильной или морозильной камере либо той или иной неисправности холодильник генерирует предупреждения.

ТИП ОШИБКИ	ЗНАЧЕНИЕ	ПРИЧИНА	РЕКОМЕНДАЦИИ ПО УСТРАНЕНИЮ
SR	Предупреждение о поломке	Некоторые детали вышли из строя, или возникла неисправность, связанная с процессом охлаждения.	Как можно скорее обратитесь за помощью в сервисную службу
LF	Морозильная камера недостаточно охлаждена	Данная причина может наблюдаться, особенно после отключения электропитания на длительное время.	<ol style="list-style-type: none"> <li>1. Не замораживайте оттаявшие продукты, а также используйте холодильник для быстрого охлаждения продуктов.</li> <li>2. Установите температуру морозильной камеры на более низкие значения, или установите функцию глубокой заморозки, пока температура камеры не придет в норму.</li> <li>3. Не помещайте свежие продукты, пока эта ошибка не исчезнет.</li> </ol>
LC	Холодильная камера недостаточно охлаждена	Идеальная температура в камере охлаждения +4 оС. Если Вы видите данную предупреждающую надпись, существует риск порчи Ваших продуктов.	<ol style="list-style-type: none"> <li>1. Установите температуру холодильной камеры на более низкие значения, или установите функцию быстрого охлаждения, пока температура камеры не придет в норму.</li> <li>2. Не открывайте дверцу слишком часто, пока эта ошибка не будет устранена.</li> </ol>
LF и LC	Недостаточно низкая температура	Это сочетание типов ошибки LF и LC.	Вы увидите эту ошибку при первом включении холодильника. Она исчезнет после того, как в камерах установится нормальная температура

Морозильная камера – холодильник

ТИП ОШИБКИ	ЗНАЧЕНИЕ	ПРИЧИНА	РЕКОМЕНДАЦИИ ПО УСТРАНЕНИЮ
НС	Слишком низкая температура холодильной камеры	Продукты начинают замораживаться из-за слишком низкой температуры	1. Проверьте, не включен ли режим Супер-охлаждения. 2. Снизьте температуру холодильника.
ЛОРО	Низкое напряжение.	Когда напряжение в сети опустится до значения ниже 170 В, то холодильник будет находиться в стабильном состоянии.	Это не является ошибкой.. Таким образом, будет предупреждено повреждение компрессора. Данное предупреждающее сообщение погаснет, как только значение напряжения вновь станет нормальным.

**Обратите Ваше внимание!**

Неисправностями Изделия не являются:

Холодильники	Изменение цвета материалов изделия в процессе эксплуатации изделия
	Шум перетекающей охлаждающей жидкости при работе компрессора
	Незначительные технические запахи пластика в новом изделии
	Помутнение пластиковых и устаревание резиновых элементов изделия с течением времени

**Если холодильник не работает:**

- ☞ Имеются неисправности в электрике?
- ☞ Подключен ли штепсель в розетку должным образом?
  - ☞ Не сработал ли предохранитель розетки, в которую включен штепсель?
  - ☞ Температура установлена правильноно?
  - ☞ Исправна ли розетка? Проверьте, подключив холодильник в розетку, в исправности которой Вы уверены.

**Если холодильник недостаточно охлаждает продукты:**

- ☞ Температура установлена правильно?

- ☞ Часто ли вы открываете дверцу холодильника и оставляете ее на долго открытой?
  - ☞ Хорошо ли закрывается дверца холодильника?
  - ☞ Блюда или продукты, помещенные в холодильник, не касаются задней стенки и не препятствуют циркуляции воздуха?
  - ☞ Не перегружен ли холодильник?
  - ☞ Оставлено ли достаточное расстояние между задней стенкой холодильника и стеной?
  - ☞ Попадает ли температура окружающего воздуха в диапазон, указанный в руководстве по эксплуатации.

## Морозильная камера – холодильник

**Если продукты в холодильнике чрезмерно охлаждаются**

☞ Правильно ли настроена температура?

☞ Было ли за последнее время помещено в морозильную камеру большое количество продуктов? В этом случае холодильник может переохлаждать продукты, находящиеся в холодильной камере, поскольку эти продукты будут охлаждаться в течение более длительного времени.

**Если холодильник работает слишком шумно**

Для поддержания установленного уровня температуры время от времени может включаться компрессор. В это время холодильник будет шуметь при нормальной работе. После достижения требуемой температуры шум снизится автоматически. Если шум сохраняется:

☞ Устойчиво ли установлено устройство? Отрегулированы ли опоры?

☞ Нет ли какого-либо предмета за холодильником?

☞ Не вибрируют ли полочки или тарелки на полочках? Если это происходит, переставьте полочки или тарелки.

☞ Не вибрируют ли предметы, находящиеся на холодильнике?

**Нормальные звуки****Звук растрескивания (льда):**

☞ При автоматической разморозке.

☞ Во время охлаждения или нагревания холодильника (из-за расширения материала холодильника).

**Короткое потрескивание:** Слышно, когда термостат включает/выключает компрессор.

**Звук компрессора (нормальный звук мотора):** Этот звук означает, что компрессор работает нормально. Компрессор мо-

жет издавать больше шума в течение короткого времени после включения.

**Звук журчания и всплесков:** Эти звуки вызваны течением хладагента по трубкам системы.

**Звук текущей воды:** Нормальный звук, вызванный течением воды в контейнер испарения при размораживании. Этот звук можно услышать при размораживании.

**Звук дутья воздуха (Нормальный звук вентилятора):** Этот звук может быть слышен в холодильнике No Frost при обычной работе системы в связи с циркуляцией воздуха.

**Если внутри холодильника образуется влага:**

☞ Все продукты упакованы должным образом? Высушиваются ли контейнеры перед помещением в холодильник?

☞ Дверца холодильника часто открывается? Влага из помещения попадает в холодильник при его открывании. Скопление влаги будет происходить быстрее, если дверцу открывают чаще, особенно при высокой влажности в помещении.

☞ Появление капель воды на задней стенке после автоматической разморозки является нормальным явлением (в статических моделях)

**Если дверцы не открываются и не закрываются должным образом:**

☞ Не мешают упаковки с продуктами закрытию дверцы?

☞ Правильно ли установлены дверные отсеки, полочки и ящички?

☞ Не повреждены ли прокладки дверцы?

☞ Стоит ли холодильник на ровной поверхности?

**Если края холодильного шкафа, соприкасающиеся с соединениями двери, являются теплыми**

**Морозильная камера – холодильник**

Особенно летом (в жаркую погоду) поверхности, с которыми соприкасается соединение, могут нагреваться во время работы компрессора, это является нормой.

**ВАЖНЫЕ ЗАМЕЧАНИЯ:**

➤ Плавкий предохранитель компрессора включится после внезапного отключения электроэнергии или после отключения холодильника из розетки, чтобы дать газу в системе охлаждения время для стабилизации. Холодильник включится через 4 – 5 минут – волноваться не о чем.RU -33-

➤ Блок охлаждения холодильника спрятан в задней стенке. Следовательно, внутри холодильника (на задней поверхности) могут появляться капельки воды или лед в силу того, что компрессор работает с определенными интервалами. Это нормально. В размораживании холодильника нет необходимости, пока не будет выявлено избыточное количество наледи.

➤ Если Вы не используете холодильник в течение длительного времени (например, во время летнего отпуска), отключите вилку из розетки. После размораживания необходимо очистить холодильник и оставить дверь открытой для предотвращения появления влаги и неприятного запаха.

➤ Если после выполнения всех изложенных выше инструкций проблема сохраняется, проконсультируйтесь с ближайшей сервисной службой.

➤ Копленный вами электроприбор предназначен только для бытового использования и может использоваться только в домашних условиях по указанному назначению. Он не предназначен для коммерческого или общего использования. Мы обращаем Ваше внимание, что если потребитель использует данное устройство не в соответствии с данными характеристиками, производитель и дилер не

сут ответственности за ремонт и отказ во время гарантийного срока.

➤ Срок службы холодильника, заявленный Департаментом Промышленности, составляет 10 лет (период замены деталей, необходимых для его правильной работы).

**Указания по энергосбережению**

1 – Устанавливайте прибор в прохладном, хорошо проветриваемом помещении, в месте, не подвергающемся воздействию прямых солнечных лучей, вдали от источников тепла (радиатора, печи и т. п.). В противном случае воспользуйтесь теплоизоляционными панелями.

2 – Горячие блюда и напитки следует остужать за пределами холодильника.

3 – Если необходимо разморозить замороженные продукты, то их следует поместить в холодильное отделение. Низкая температура замороженных продуктов поможет остудить холодильное отделение во время размораживания. Это снизит энергопотребление.

4 – Помещенные в холодильник напитки и жидкие продукты должны быть закрыты. В противном случае увеличится влажность в холодильнике. В результате время охлаждения увеличится. Кроме того, сохраняете их вкус и запах.

5 – Помещая напитки и продукты питания, открывайте дверь на максимально короткое время.

6 – Крышки отделений холодильника, имеющих различную температуру (контейнера для фруктов и овощей, охладителя и т.д.), должны быть закрыты.

7 – Уплотнение дверцы должно быть чистым и гибким. Если уплотнение износилось, замените его.



**ЧАСТЬ 7. КОМПОНЕНТЫ ХОЛОДИЛЬНИКА И ЕГО ОТДЕЛЕНИЙ**

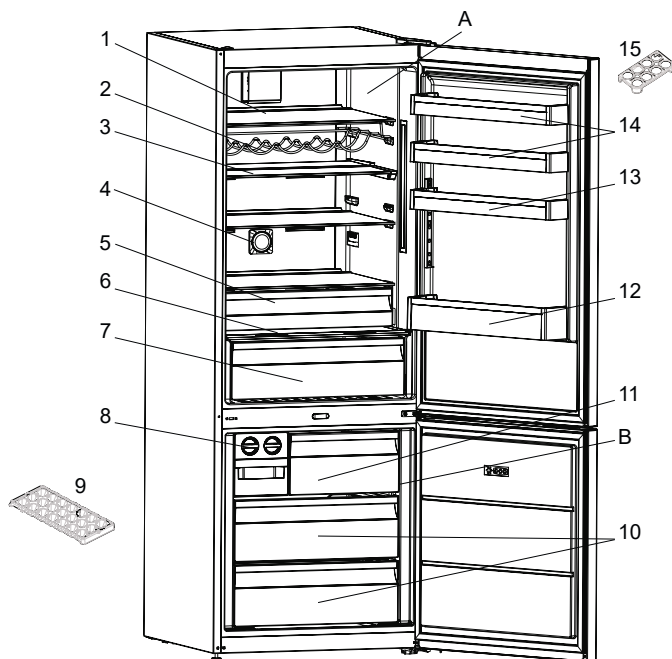

Целью данного документа является исключительно предоставление информации о компонентах устройства. Компоненты зависят от модели устройства.

A. Холодильное отделение

B. Морозильная камера

1. Полки в морозильной камере

2. Полка для бутылок / Полка для вин \*

3. Полки холодильника / Регулируемая

Стеклопалка \*

4. Ионизатор \*

5. Полка охладителя \*

6. Крышка контейнера для фруктов и овощей

7. Контейнер для фруктов и овощей

8. Приготовление кубиков льда (Icematic)

\*9. Форма для льда \*

10. Нижняя корзина морозильной камеры

11. Средняя корзина морозильной камеры

12. Верхняя корзина морозильной камеры

13. Полка для бутылок двери

14. Регулируемая дверная полка \*

15. Полка для яиц

16. Подставка для яиц

\* В некоторых моделях

## Морозильная камера – холодильник

1	Бренд	KUPPERSBERG
2	Модель	NRV 192 BRG
3	Категория изделия	7 (Fridge - Freezer)
4	Класс потребления энергии	A+
5	Ежегодное потребление энергии*	409 кВт
6	Общий объем	510 л
7	Полезный объем	461 л
8	Общий объем холодильника	355 л
9	Полезный объем холодильника	333 л
10	Полезный объем Полочки охлажденного отсека	24 л
11	Общий объем морозильной камеры	155 л
12	Полезный объем морозильной камеры	128 л
13	Класс морозильной камеры	****
14	Система охлаждения	NO FROST
15	Время повышения температуры: (-18°C/-9°C)	24 часа
16	Мощность охлаждения	9 кг / 24 ч
17	Класс климатических условий **	T/SN (10°C - 43°C)
18	Уровень шума	43 дБ(А)
*	Потребление энергии составляет 409 кВтч в год, рассчитанное на основе результатов, полученных за 24 часа в нормализованных условиях испытаний. Реальное потребление энергии зависит от условий, в которых используется оборудование, а также от того, где оно расположено.	
**	Этот прибор предназначен для использования при температуре окружающей среды в диапазоне от 10 °С до 43 °С.	

**Фирма-производитель оставляет за собой право на внесение изменений в конструкцию, комплектацию и дизайн приборов.**



## Морозильная камера – холодильник

## РАСШИФРОВКА СЕРИЙНОГО НОМЕРА:

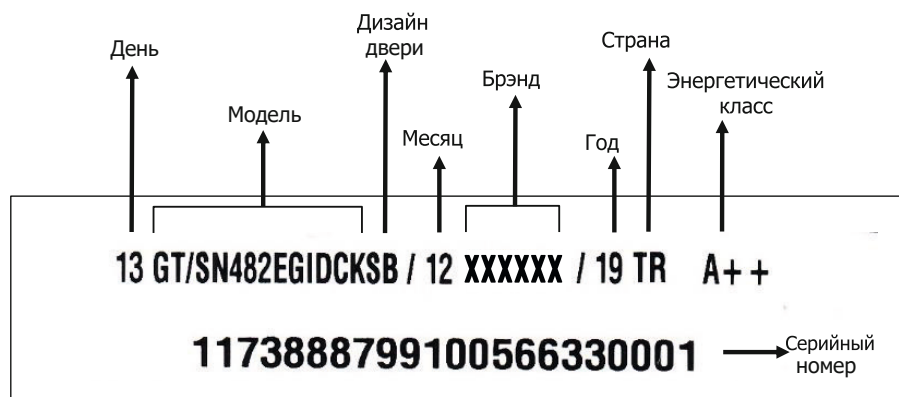
**Произведено в Турции для России**

«Вестель Беяз Ешья Санайи, Ве Тиджарет А.С.»

Адрес: Организе Санайи Болгеси

45030 Маниса / ТУРЦИЯ

Тел: (+90) 236 226 30 00

**Импортер: «Вестел - СНГ»**

601655 г. Александров

Владимирская обл.,

ул. Гагарина д.16

Тел: (495) 980 50 43

**Организация, принимающая претензии:**

ООО «Эм-Джи Русланд», 141400

г.Химки, ул.Бутаково, д.4





# KUPPERSBERG

## СЕРВИСНАЯ КНИЖКА

**МОДЕЛЬ**

**ТИП ИЗДЕЛИЯ**

**СЕРИЙНЫЙ НОМЕР**

**ДАТА ПРОДАЖИ**

М.П.  
продавца

### **Уважаемый Покупатель !**

Благодарим Вас за выбор продукции компании KUPPERSBERG. Настоящим, компания KUPPERSBERG подтверждает, что приобретённая Вами техника изготовлена из высококачественных материалов при повышенном контроле качества продукции и отвечает всем техническим, техническим и экологическим критериям, предъявляемым к домашней бытовой технике.

Данный товар сертифицирован на территории Российской Федерации. Производитель обязуется обеспечить бесплатный гарантийный ремонт в течение всего гарантийного срока.

Требования потребителя, соответствующие Законодательству РФ, могут быть предъявлены в течение 24 месяцев с Даты продажи изделия при условии, что недостатки в продукции не возникли вследствие нарушения покупателем правил пользования, транспортировки, хранения и иных действий пользователя или третьих лиц или обстоятельств непреодолимой силы (пожар, природная катастрофа и т.д.).

Гарантийное обслуживание осуществляется в уполномоченных KUPPERSBERG авторизованных сервисных центрах. Ответственность за качество, сроки ремонта несут уполномоченные сервисные центры. Неисправные детали и узлы техники в гарантийный период заменяются потребителю на новые безвозмездно.

## ООО «КУППЕРСБЕРГ-СЕРВИС»

Установка, гарантийное и послегарантийное обслуживание, продажа запасных частей по Москве и Московской области +7 (495) 236-90-67

### Телефон горячей линии KUPPERSBERG:

**8 (800) 250-17-18** (звонки для всех регионов РФ бесплатные)

Часы работы горячей линии:

понедельник-пятница с 9-00 до 18-00 без перерыва

Полный список авторизованных сервисных центров KUPPERSBERG Вы можете найти на официальном сайте [www.kuppersberg.ru](http://www.kuppersberg.ru)

## СВЕДЕНИЯ О РЕМОНТАХ

### Ремонт №1

Дата обращения	Дата ремонта	Неисправность	Выполненная работа	Запасная часть

### Ремонт №2

Дата обращения	Дата ремонта	Неисправность	Выполненная работа	Запасная часть

### Ремонт №3

Дата обращения	Дата ремонта	Неисправность	Выполненная работа	Запасная часть

# KUPPERSBERG

## ГАРАНТИЙНЫЙ СЕРТИФИКАТ

### Обратите особое внимание!

Все условия гарантии регулируются действующим Законодательством РФ.

Гарантийные обязательства не распространяются на технику с неисправностями, возникшими вследствие нарушения технологических требований, описанных в Инструкции по эксплуатации, в том числе:

- нестабильности параметров электросети, установленных ГОСТ 13109-87, а также нестабильности уровня давления газа, согласно ГОСТ Р50696-2006;
- нестабильности водопроводной сети, установленных СНиП 2.04.02-84;
- на технику, используемую от целей, отличных от бытового пользования, а также технику, установленную в организациях любого типа собственности;
- при наличии следов механических повреждений (трещины, сколы, царапины и пр.), связанных с причиной обращения;
- при наличии следов несанкционированного вскрытия или неквалифицированного ремонта третьими лицами (за исключением особых случаев, предусмотренных действующим Законодательством РФ);
- при несоответствии данных о технике в Сервисной книжке и на оригинальной наклейке (шильде) на изделии;
- при неправильном подключении изделия, попадании внутрь изделия посторонних предметов, мелких деталей и фрагментов одежды или остатков пищи;
- при попадании на внутренние узлы и детали изделия посторонних жидкостей, насекомых или при наличии следов их жизнедеятельности;
- вследствие образования на элементах изделия избыточного слоя накипи или иных отложений, вызванных повышенной жёсткостью воды;
- при обнаружении воздействия на внутренние и внешние элементы изделия агрессивных химических веществ, а также термического воздействия ;
- в случае, если изделие на момент визита уполномоченной сервисной службы KUPPERSBERG было в технически исправном состоянии

KUPPERSBERG

#1

Модель изделия \_\_\_\_\_

Серийный № \_\_\_\_\_

Дата продажи \_\_\_\_\_

М.П.  
продавца

KUPPERSBERG

#2

Модель изделия \_\_\_\_\_

Серийный № \_\_\_\_\_

Дата продажи \_\_\_\_\_

М.П.  
продавца

KUPPERSBERG

#3

Модель изделия \_\_\_\_\_

Серийный № \_\_\_\_\_

Дата продажи \_\_\_\_\_

М.П.  
продавца

Товар получен без повреждений , претензий к внешнему виду и комплектности не имею

(Фамилия, имя и подпись Потребителя)

С условиями гарантийных обязательств KUPPERSBERG ознакомлен и согласен. Полная, необходимая, достоверная информация о Товаре, Изготовителе, Продавце мною получена

(Фамилия, имя и подпись Потребителя)

### СВЕДЕНИЯ ОБ УСТАНОВКЕ

Заполняется лицом, осуществившем подключение (Установку)

Дата подключения (установки)	Фамилия, Имя специалиста, проводившего подключение	Наименование организации, выполнившей подключение	Подпись специалиста, проводившего подключение

**Внимание:** KUPPERSBERG настоятельно рекомендует доверять подключение (установку) приобретённого Товара специалистам Авторизованного сервисного центра KUPPERSBERG. При подключении изделия через АЦЦ KUPPERSBERG, гарантийный срок исчисляется с Даты подключения (установки) изделия, но не более 3 месяцев с даты продажи. ООО «КУППЕРСБЕРГ-СЕРВИС» для Москвы и Московской области: +7 (495) 236-90-67, Пн-Пт: с 9-00 до 18-00. Оплата работ по подключению и настройке изделия осуществляется на основании прейскуранта платных услуг организации, осуществляющей подключение. Изготовитель не несёт ответственности за ущерб имуществу и здоровью граждан, возникший в связи с неквалифицированным подключением изделия третьими лицами. В случае возникновения поломки изделия вследствие описанных выше причин, ответственность за причинённый ущерб потребителю, а также за восстановление работоспособности изделия, несёт лицо, осуществлявшее подключение. Газовые варочные панели и духовки могут быть установлены только сертифицированным специалистом, имеющим соответствующий допуск на установку и проведение работ по газовому оборудованию. Гарантийное обслуживание осуществляется только при наличии отметки Организации, уполномоченной на проведение такого рода работ.

**KUPPERSBERG**

**#1**

Сервис-центр \_\_\_\_\_

Инженер, Ф.И.О.,  
подпись \_\_\_\_\_

Дата ремонта \_\_\_\_\_

М.П.  
сервис-центра

**KUPPERSBERG**

**#2**

Сервис-центр \_\_\_\_\_

Инженер, Ф.И.О.,  
подпись \_\_\_\_\_

Дата ремонта \_\_\_\_\_

М.П.  
сервис-центра

**KUPPERSBERG**

**#3**

Сервис-центр \_\_\_\_\_

Инженер, Ф.И.О.,  
подпись \_\_\_\_\_

Дата ремонта \_\_\_\_\_

М.П.  
сервис-центра





**ВНИМАНИЕ!**

**ГАРАНТИЙНЫЙ ТАЛОН НАХОДИТСЯ  
ВНУТРИ НАСТОЯЩЕГО РУКОВОДСТВА.  
ПРОИЗВОДИТЕЛЬ НАСТОЯТЕЛЬНО  
РЕКОМЕНДУЕТ СОХРАНЯТЬ НАСТОЯЩЕЕ  
РУКОВОДСТВО В ТЕЧЕНИЕ ВСЕГО  
СРОКА ПОЛЬЗОВАНИЯ ИЗДЕЛИЕМ.**

- ➔ Kuppertsberg
- ➔ [www.kuppertsberg.ru](http://www.kuppertsberg.ru)
- ➔ [info@kuppertsberg.ru](mailto:info@kuppertsberg.ru)