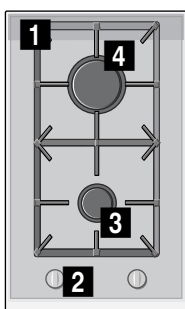
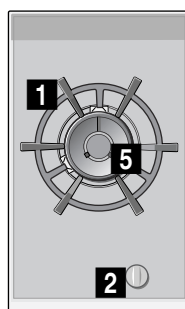

GÁZ FŐZŐFELÜLET
PŁYTA GAZOWA
PLIȚĂ PE GAZ
ГАЗОВАЯ ВАРОЧНАЯ ПАНЕЛЬ

[hu]	HASZNÁLATI UTASÍTÁS	3
[pl]	INSTRUKCJA OBSŁUGI	13
[ro]	INSTRUCȚIUNI DE UTILIZARE	24
[ru]	ПРАВИЛА ПОЛЬЗОВАНИЯ	35

T23TA.....

N23TA29...**N23TA19...**

- 1** Rostélyok
- 2** Kapcsolók
- 3** Normál égőfej, max. 1,9 kW

- 4** Erős égőfej, max. 2,8 kW
- 5** Kettős wok égőfej max. 6,1 kW-tal

- 1** Ruszty
- 2** Pokręta
- 3** Palnik zwykły o mocy do 1,9 kW

- 4** Palnik o dużej mocy do 2,8 kW
- 5** Podwójny palnik Wok o mocy do 6,1 kW

- 1** Grătare
- 2** Comenzi
- 3** Arzător normal cu până la 1,9 kW

- 4** Arzător puternic cu până la 2,8 kW
- 5** Arzător dual pentru Wok cu până la 6,1 kW

- 1** Решетки
- 2** Ручки управления
- 3** Стандартная конфорка до 1,9 кВт

- 4** Конфорка повышенной мощности до 2,8 кВт
- 5** Двойная Конфорка Wok до 6,1 кВт

Tartalomjegyzék

	Rendeltetésszerű használat	3
	Fontos biztonsági előírások	4
	A készülék megismerése	5
	Kezelőelemek és égők	5
	Maradék hő-kijelző	6
	Tartozékok	6
	Gázrészák	7
	Kézi bekapcsolás	7
	Automatikus gyújtás	7
	Biztonsági rendszer	7
	Egy égő kikapcsolása	7
	Megjegyzések	7
	Táblázatok és tippek	7
	Megfelelő edények	7
	Használati szabályok	7
	Főzési táblázat	8
	Tisztítás és karbantartás	10
	Tisztítás	10
	Karbantartás	11
	Üzemzavar – mi a teendő?	11
	Vevőszolgálat	12
	Jótállási feltételek	12
	Környezetvédelem	12
	Környezetbarát ártalmatlanítás	12

További információkat a termékekről, a tartozékokról, az alkatrészekről és a szervizzel kapcsolatban internetes oldalunkon: www.neff-international.com és az Online-Shop-ban: www.neff-eshop.com talál.

Rendeltetésszerű használat

Olvassa el figyelmesen a következő utasításokat. Csak ezt követően tudja a készüléket hatékonyan és biztonságosan használni. Őrizze meg a használati és beszerelési útmutatót, és az esetleges új tulajdonosnak a készülékkel együtt adja át azokat.

A kézikönyv utasításainak figyelmen kívül hagyása esetén a gyártót semmilyen felelősség nem terheli.

A használati utasításban szereplő képek tájékoztató jellegűek.

A készüléket csak az üzembe helyezéskor vegye ki a védőcsomagolásból. Ha bármilyen sérülést észlel a készüléken, ne csatlakoztassa azt. Lépjen kapcsolatba vevőszolgálatunkkal.

Ez a készülék a gázkészülékekre vonatkozó EN 30-1-1-es szabvány szerinti 3. osztályba sorolandó: bútorba beépített készülék.

Az új főzőlap beszerelése előtt bizonyosodjon meg arról, hogy az üzembe helyezés a beszerelési útmutató szerint történik.

A készüléket tilos jachton vagy lakókocsiban üzembe helyezni.

Ez a készülék kizárólag megfelelően szellőző helyiségekben használható.

A készülék külső időkapcsolóval vagy távirányítással való üzemeltetésre nem alkalmas.

A beszereléssel, csatlakoztatással, beállítással és más típusú gázra való átállítással kapcsolatos szerelést megfelelően képzett szakembernek kell végeznie, az érvényben lévő szabályok és a helyi gáz- és áramszolgáltatók előírásainak betartásával. A szellőzésre vonatkozó előírásokra kiemelt figyelmet kell fordítani.

A készüléket a gyártás során adott, a műszaki adatlapon jelölt gáztípus használatára állították be. Ha módosításra van szükség, kérjük, olvassa el a beszerelési útmutatóban található információkat. Más típusú gázra való átállítás esetén kérjük, hogy forduljon vevőszolgálatunkhoz.

Ezt a készüléket kizárólag háztartásban történő használatra tervezték. Kereskedelmi és nagyüzemi használata nem megengedett. A készüléket kizárólag ételek készítésére használja, soha ne fűtésre. A jótállás kizárólag rendeltetésszerű használat esetén érvényes.

Ezt a készüléket legfeljebb 2000 méter tengerszint feletti magasságig való használatra tervezték.

Működés közben a készüléket ne hagyja felügyelet nélkül.

Csak olyan fedőt vagy gyermekbiztonsági védőelemet használjon, melyet a főzőlap gyártója jóváhagyott. Balesetveszély áll fenn, például a túlmelegedés, meggyulladás vagy darabok leválása miatt.

Ezt a készüléket 8 év feletti gyermekek és csökkent fizikai, érzékszervi vagy szellemi képességű, ill. tapasztalatlan személyek csak a biztonságukért felelős személy felügyelete mellett használhatják, illetve akkor, ha megtanulták a készülék biztonságos használatát és megértették az ebből eredő veszélyeket.

A gyermekek nem játszhatnak a készülékkel. Tisztítást és felhasználói karbantartást csak 15 éven felüli gyermekek végezhetnek, kizárólag felügyelet mellett.

8 évnél fiatalabb gyermekeket ne engedjen a készülék és a csatlakozóvezeték közelébe.

Fontos biztonsági előírások

Figyelmeztetés – Gyulladásveszély!

A gáz elégés nélkül felhalmozódása zárt helyiségben gyulladásveszéllyel jár. Ne helyezze a készüléket huzatos helyre. Az égők lángja kialudhat. Olvassa el figyelmesen a gázrözsák működésére vonatkozó utasításokat és figyelmeztetéseket.

Figyelmeztetés – Gázmérgezés veszélye!

A gáztűzhely használata a helyiségben meleget, párákat és égéstermékeket eredményez. Biztosítsa a konyha megfelelő szellőzését, főként a főzőlap működtetése során: hagyja nyitva a természetes szellőzést biztosító nyílásokat, vagy szereltesse be egy mechanikus szellőztető készüléket (elszívó kürtőt). Ha a készüléket nagy teljesítményen vagy hosszú időn át használja, kiegészítő vagy hatékonyabb szellőzésre lehet szükség: nyisson ablakot, vagy növelje a mechanikus szellőztető teljesítményét.

Figyelmeztetés – Égésveszély!

- A főzőfelületek és a készülék környezetében található bútorok felforrósodnak. Ne érintse meg a forró felületeket. A 8 éven aluli gyermekeket tartsa távol a készüléktől.
- Ha a cseppfolyós gáz palackja nem függőlegesen áll, a cseppfolyós propán/bután a készülékbe juthat. Ezáltal heves sugárláng csaphat fel az égőfejeknél. Az alkatrészek megsérülhetnek és idővel nem zárnak jól, így ellenőrizetlenül gáz áramlik ki. Mindkét eset égési sérüléseket okozhat. A cseppfolyós gázpalackokat mindig függőleges helyzetben használja.

Figyelmeztetés – Tűzveszély!

- A főzőfelületek nagyon felmelegednek. Ne tegyen gyúlékony tárgyakat a főzőlapra. Ne tároljon semmit a főzőlapon.
- Ne tároljon vagy használjon maró hatású vegyszereket, gáz halmazállapotú vagy gyúlékony anyagokat, illetve semmi egyebet élelmiszeren kívül az elektromos háztartási készülékek alatt vagy közelében.

- A túlzottan felmelegített zsiradék vagy olaj könnyen lángra lobbanhat. Zsiradék vagy olaj melegítése közben ne hagyja a tűzhelyet felügyelet nélkül. Ha lángra lobbant, ne próbálja vízzel eloltani a tüzet. Fedje be az edényt, hogy a lángot elfojtsa, majd zárja el a főzőfelületet.
- Ha egy égőt túl magas teljesítménnyel működtet, nagyon magas hőmérséklet keletkezik. Az éghető anyagok meggyulladhatnak. A kijelzőn megjelenő teljesítményfokozat eltérhet a gombbal beállított teljesítményfokozattól. A kijelzőn megjelenő teljesítményfokozat csak kiegészítő információként szolgál. A teljesítményfokozatot mindig a gombon olvasható érték szerint állítsa be.

⚠ Figyelmeztetés – Sérülésveszély!

- Az üveglapon keletkezett repedések vagy törések veszélyesek. Minden égőfejet és elektromos fűtőelemet haladéktalanul kapcsoljon ki. Húzza ki a csatlakozódugót és kapcsolja ki a biztosítékot a biztosítékszekrényben. Zárja el a gázt. Ne érintse meg a készülék felületét. Soha ne kapcsolja be a hibás készüléket. Hívja a vevőszolgálatot.
- A sérült, nem megfelelő méretű, a főzőlap szélein túlnyúló és a nem megfelelően elhelyezett edények súlyos sérüléseket okozhatnak. Tartsa be a főzőedényekre vonatkozó tanácsokat és figyelmeztetéseket.
- A szakszerűtlen javítások veszélyesek. Javításokat csak szakképzett ügyfélszolgálati technikus végezhet, és csak ő cserélheti ki a sérült elektromos és gázvezetékeket. Ha a készülék hibás, húzza ki a hálózati csatlakozódugót, vagy kapcsolja ki a biztosítékot a biztosítékos szekrényben, és zárja el a gázt. Hívja az ügyfélszolgálatot
- Ha egy kezelőgomb nem forgatható vagy laza, ne használja tovább. A kezelőgomb javításához vagy cseréjéhez forduljon azonnal a vevőszolgálathoz.

⚠ Figyelmeztetés – Elektromos kisülés veszélye!!

- A készülék tisztításához ne használjon gőzzel működő készülékeket.
- Az üveglapon keletkezett repedések vagy törések áramütést okozhatnak. Kapcsolja ki a biztosítékot a biztosítékszekrényben. Hívja az ügyfélszolgálatot

👁 A készülék megismerése

A modell áttekintésénél megtalálja készülékét az égőfejek teljesítményével. → 2. oldal

Kezelőelemek és égők

Minden kezelőgombon jelölve van a hozzá tartozó égő. A kezelőgombokkal a különféle pozícióknak megfelelően állíthatja be a mindenkor szükséges teljesítményt a maximális és minimális értékek között. Soha ne próbáljon a 0 pozícióról közvetlenül az 1 pozícióra, vagy az 1 pozícióról a 0 pozícióra váltani.

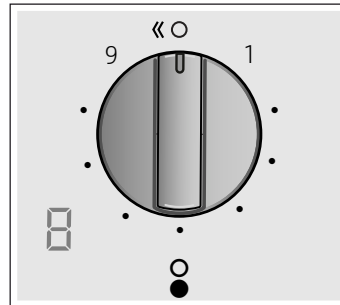

Kijelzések

●	Kezelőgombbal szabályozott égő
○	Kikapcsolt égő
9	Legmagasabb teljesítményfokozat és elektromos gyújtás
1	Legalacsonyabb teljesítményfokozat

Kijelzések

⚡	Elektromos gyújtás
9-1	Főzési fokozatok
○	Kikapcsolt égő
HH	Maradék hő

A kettős duplaégők belső és külső lángjai egymástól függetlenül szabályozhatók. Lehetséges teljesítményfokozatok:

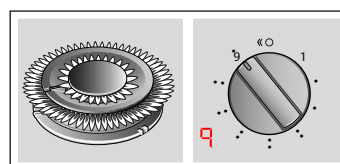

Belső és külső láng maximális teljesítményen.

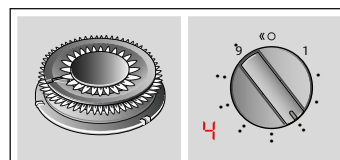

Külső láng minimális, belső láng maximális teljesítményen.

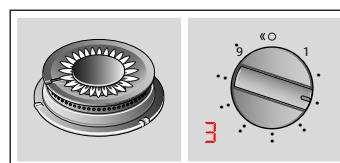

Belső láng maximális teljesítményen.

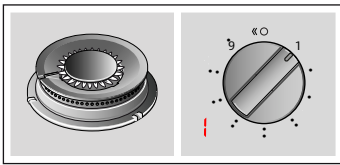

Belső láng minimális teljesítményen.

A készülék megfelelő működése érdekében mindenképpen ellenőrizze, hogy a rostélyok és az égők elemei megfelelően vannak-e elhelyezve. Ne cserélje fel az égők fedeleit.

A feltéteket mindig óvatosan távolítsa el. Egy feltét eltolásával a mellette lévő feltéteket is odébbtolhatja.

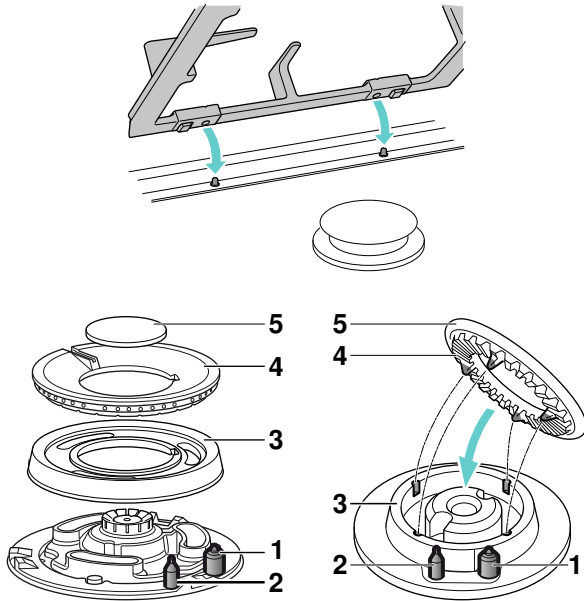

Alkatrészek	
1	Gyújtógyertya
2	Hőelem
3	Égőgyűrű
4	Égőkehely
5	Égőfedél

Maradék hő-kijelző

A főzőfelület minden egyes főzőhelye maradék hő-kijelzővel rendelkezik, amely mutatja a forró vagy meleg főzőhelyeket.

Ha a kijelzőn megjelenik egy **H** szimbólum, a főzőhely még forró. Ha a főzőhely tovább hűl, a kijelző a **h** szimbólumra vált. Amikor a főzőhely kellőképpen lehűlt, a kijelző kialszik. Ne érintse meg a főzőhelyet, ha ezt a kijelzést látja.

Tartozékok

A készülék típusától függően a főzőlap az alábbi tartozékokkal rendelkezhet. A tartozékok a vevőszolgálatnál is beszerezhetők.

Ezek a készülékek kombinálhatók egymással és/vagy azonos márkájú hagyományos tűzhelyekkel, csatlakozást biztosító kiegészítő segítségével. Lásd a katalógust.

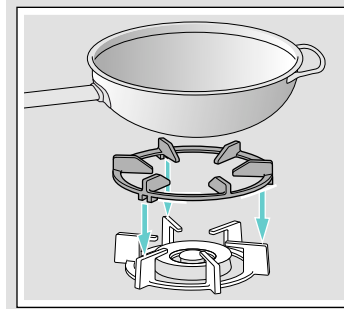

Wok kiegészítő feltét

Csak két vagy három lánggal működő wok égőfejekre való használatra alkalmas. Használjon 26 cm-nél nagyobb átmérőjű edényt, sütőlapot, agyagfazekat, paella-serpenyőt, domború aljú edényt stb.

A készülék élettartamának meghosszabbításához javasolt a wok kiegészítő feltét használata.



Eszpresszófőző kiegészítő feltét

Csak a wok égőfejek belső lángján való használatra alkalmas. Csak 22 cm-nél kisebb átmérőjű edényt használjon.

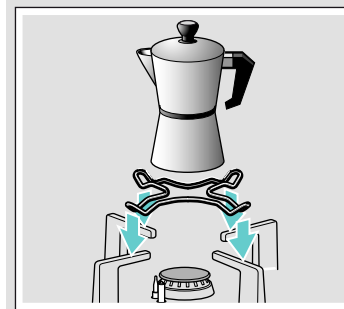

Eszpresszófőző kiegészítő feltét

Csak a legkisebb égőfejen való használatra alkalmas. Csak 12 cm-nél kisebb átmérőjű edényt használjon.

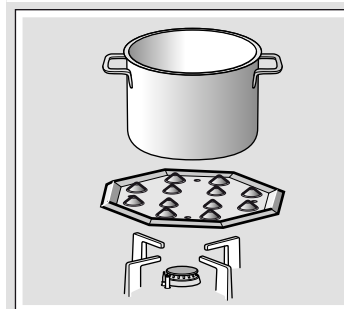

Simmer Plate

Ez a kiegészítő csak alacsony hőmérsékleten való főzéshez használható. Használható takarékos égőfejjel vagy normál égőfejjel. Ha a főzőfelület több normál égőfejjel rendelkezik, akkor a Simmer Plate elhelyezése a jobb első vagy hátsó normál égőfejre javasolt.

A kiegészítőt a dudorokkal felfelé helyezze a tartóra, és ne közvetlenül az égőfejre.

Kód

- Z2406X0 Eszpresszófőző kiegészítő feltét wok égőfejhez
- Z2402X0 Eszpresszófőző kiegészítő feltét a legkisebb égőfejhez
- Z2480X0 Simmer Plate

A gyártót semmilyen felelősség nem terheli, ha Ön nem használja a tartozékokat, vagy ha nem rendeltetésszerűen használja őket.

Gázrózsák

Kézi bekapcsolás

1. Nyomja meg a kiválasztott égő kezelőgombját, és forgassa balra a legmagasabb teljesítményfokozatig.
2. Tartson egy elektromos gyújtót vagy lángot (öngyújtó, gyufa stb.) az égőhöz.

Automatikus gyújtás

Ha a főzőfelület automatikus gyújtással rendelkezik (gyújtógyertya):

1. Nyomja meg a kiválasztott égő kezelőgombját, és forgassa balra a legmagasabb teljesítményfokozatig. Amíg nyomva tartja a kezelőgombot, minden égőnél szikra képződik, és a kijelzőn megjelenik a  szimbólum. Az égőfej begyullad.
2. Engedje el a kezelőgombot.
3. A kezelőgombot forgassa a kívánt pozícióra.

Ha nem sikerül a begyújtás, kapcsolja ki az égőt, majd ismétlje meg a fenti lépéseket. Ez alkalommal tartsa hosszabban (akár 10 másodpercig) benyomva a kezelőgombot.

Figyelmeztetés – Belobbanás veszélye!

Ha az égő 10 másodperc elteltével sem gyullad be, kapcsolja ki a kezelőgombot, és nyissa ki a helyiség ajtaját vagy ablakát. Várjon legalább egy percet, mielőtt újból meggyújtja az égőt.

Utasítás: Ügyeljen a legnagyobb tisztaságra. Ha az égőgyertyák szennyeződnek, hiba keletkezhet a gyújtás során. A gyújtógyertyákat tisztítsa meg rendszeresen egy kis, nem fémes kefével. Ügyeljen arra, hogy a gyújtógyertyákat ne érje erős ütés.

Biztonsági rendszer

A főzőlap biztonsági rendszerrel van felszerelve (termoérzékelő), amely megakadályozza a gáz áramlását, ha az égők véletlenül kialszanak.

A berendezés biztos aktiválásához:

1. Gyújtsa meg az égőt a szokásos módon.
2. A láng meggyújtása után ne engedje el a kapcsolót, hanem tartsa lenyomva további 4 másodpercig.

Egy égő kikapcsolása

Forgassa a kezelőgombot jobbra a 0 pozícióba. A kijelzőn megjelenik a  szimbólum, majd néhány másodperc elteltével a maradékhő-kijelző.

Az égő kikapcsolása után néhány másodperccel éles hangjelzés hallatszik. Ez nem hibára utal, hanem a biztonsági rendszer kikapcsolását jelzi.

Megjegyzések

Normális jelenség, hogy az égő működése közben halk sípoló hang hallatszik.

Az első néhány használatkor normális, ha szagok keletkeznek. Ez nem jelent veszélyt vagy működési rendellenességet. A jelenség idővel megszűnik.

A narancssárga színű láng normális jelenség. Okozhatja por, kiömlött folyadék stb.

Az égő lángjának váratlan kialvása esetén zárja el az égőt vezérlő kapcsolót, és várjon legalább 1 percet az újragyújtás előtt.

Táblázatok és tippek

Megfelelő edények

Égőfej	Az edény aljának minimális átmérője	Az edény aljának maximális átmérője
Wok égőfej	22 cm	- cm
Erős égőfej	20 cm	26 cm
Normál égőfej	14 cm	22 cm

Az edény ne nyúljon túl a főzőfelület peremén.

Használati szabályok

A következő tanácsok segítenek az energiamegtakarításban és az edények sérüléseinek megelőzésében:

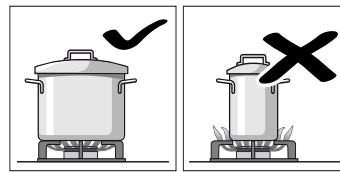

Mindig az adott égőnek megfelelő méretű edényt használjon. Ne használjon a nagy égőkön kis edényeket. A láng ne érje el az edény oldalát.

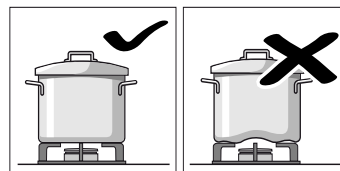

Ne használjon alakjukat vesztett edényeket, amelyek nem állnak stabilan a főzőlapon. Az ilyen edények felborulhatnak.

Kizárólag vastag és egyenletes aljú edényeket használjon.

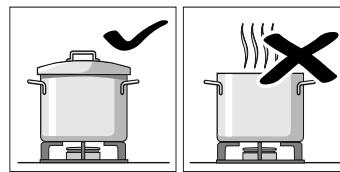

Ne főzzön fedő nélkül vagy elmozdult fedővel. Így az energia egy része elvész.

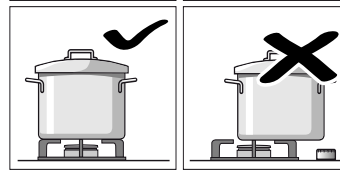

Az edényeket mindig az égő közepére helyezze. Ellenkező esetben az edény felborulhat.

Ne tegyen nagy edényeket azokra az égőkre, amelyek közel vannak a kapcsolókhöz. Ez károkat okozhat a túl magas hőmérséklet miatt.

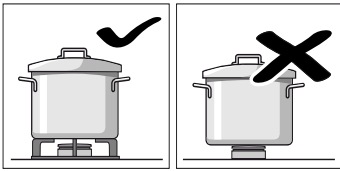

Az edényeket ne közvetlenül az égőre, hanem a rostélyokra helyezze. Használat előtt ellenőrizze, hogy a rostélyok és az égők fedelei megfelelően állnak.

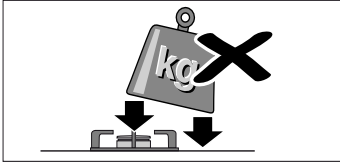

A főzőlapon lévő edényekkel óvatosan bánjon. Ne ütögesse a főzőlapot, illetve ne tegyen rá nagy súlyt.

Főzési táblázat

A következő táblázat különböző ételek optimális főzési fokozatait és főzési idejét tartalmazza. Az adatok négy adagra vonatkoznak.

A főzési idő és a főzési fokozat az ételek fajtájától, súlyától és minőségétől, a használt gáz típusától, valamint az edények anyagától függ. Az ételek elkészítéséhez főként rozsdamentes acélból készült edényeket használtunk.

Használjon mindig megfelelő méretű edényeket, és ezeket igazítsa az égő közepéhez. Az edény átmérőjével kapcsolatos információkat itt találja: → "Megfelelő edények"

A táblázathoz kapcsolódó információk

Az ételek elkészítése egy vagy két lépésből áll. Minden lépés információt tartalmaz a következőkről:

- Ételkészítés módja
- Főzési fokozat
- Időtartam percben

A táblázatban feltüntetett ételkészítési módok

- Felforralás
- Továbbfőzés
- Nyomás létrehozása a kuktafazékban
- Nyomás szinten tartása a kuktafazékban
- Erős pirítás
- Enyhe pirítás
- Olvasztás, felolvasztás
- * Fedő nélkül
- ** Folyamatos keveréssel

Utasítás: A szimbólumok nem jelennek meg a készüléken. A különböző ételkészítési módokkal kapcsolatos tájékoztatásra szolgálnak.

Adatok jelennek meg a különböző égőfejekon készített ételekre vonatkozóan. Az ajánlott opció az említett első égőfej. A főzőfelület összes égőfejének leírása a modell áttekintésében található. → 2. oldal

Példa:

Étel Égőfej	Ös- szidő, perc	1. lépés			2. lépés		
Levesek, krémlevesek							
Halleves							
Erős égőfej	12-17		8	7-9		1	5-8
Normál égőfej	17-22		8	11-13		1	6-9
Wok égőfej	10-15		9	6-8		4	4-7

Ez a példa egy halleves elkészítését mutatja be az erős égőfejjel, a normál égőfejjel és a wok égőfejjel.

Az erős égőfejjel (javasolt opció) a teljes főzési idő 12–17 percet tesz ki.

- 1. lépés: felforralás. 7–9 percre állítsa be a 8-as főzési fokozatot.
- 2. lépés: továbbfőzés. 5–8 percre kapcsoljon az 1-es főzési fokozatra.

Az adatok a további javasolt égőfejekre is érvényesek.

Étel Égőfej	Ös- szidő, perc	1. lépés			2. lépés			
Levesek, krémlevesek								
Halleves								
Erős égőfej	12-17		8	7-9		1	5-8	
Normál égőfej	17-22		8	11-13		1	6-9	
Wok égőfej	10-15		9	4-6		4	6-9	
Tökkrémleves, borscs								
Erős égőfej	30-35		9	10-12		5	20-23	
Normál égőfej	45-50		9	15-17		6	30-33	
Wok égőfej	25-30		9	7-9		4	18-21	
Minestrone (zöldségleves)								
Erős égőfej	47-52		9	10-12		5	37-40	
Normál égőfej	57-62		9	10-12		6	47-50	
Wok égőfej	45-50		7	8-10		4	37-40	
Tészta és rizs								
Spagetti								
Erős égőfej	18-22		*	9	8-10		6	10-12
Normál égőfej	20-24		*	9	10-12		7	10-12
Wok égőfej	18-22		*	8	8-10		6	10-12
Rizs								
Erős égőfej	17-22			9	5-7		2	12-15
Normál égőfej	18-23			9	7-9		6	11-14
Wok égőfej	13-18			8	4-6		4	9-12
Ravioli								
Erős égőfej	9-14			9	4-6		6	5-8
Normál égőfej	17-22			8	12-14		8	5-8
Wok égőfej	10-15			8	4-6		8	6-9

Étel Égőfej	Ös- szidő, perc	1. lépés			2. lépés		
Zöldségek és hüvelyes növények							
Főtt burgonya (püré, krumpolisaláta)							
Erős égőfej	23-28		9	8-10		5	15-18
Normál égőfej	25-30		9	10-12		6	15-18
Wok égőfej	25-30		7	11-13		5	14-17
Hummusz (csicseriborsó püré)							
Erős égőfej	50-55		9	10-12		4	40-43
Normál égőfej	52-57		9	12-14		5	40-43
Wok égőfej	47-52		7	10-12		5	37-40
Hegyi lencse							
Erős égőfej	40-45		9	8-10		8	32-35
Normál égőfej	50-55		9	18-20		6	32-35
Wok égőfej	45-50		9	7-9		4	38-41
Zöldség tempurátésztában							
Erős égőfej	12-17		7	6-8		6	6-9
Normál égőfej	15-20		8	8-10		7	7-10
Wok égőfej	10-15		7	5-7		5	5-8
Hirtelen süített friss zöldségek (sauté)**							
Wok égőfej	5-7		9	5-7			
Erős égőfej	6-8		9	6-8			
Hasábburgonya							
Wok égőfej	12-17		7	12-17			
Erős égőfej	15-20		9	15-20			
Normál égőfej	25-30		9	25-30			
Tojás							
Shakshuka, menemen							
Normál égőfej	15-20		9	10-12		4	5-8
Erős égőfej	13-18		8	7-9		3	6-9
Wok égőfej	15-20		6	11-13		4	4-7
Omlett (1 adag)							
Normál égőfej	3-5		8	3-5			
Erős égőfej	2-4		9	2-4			
Wok égőfej	2-4		5	2-4			
Spanyol tortilla							
Erős égőfej	25-30		9	25-30			
Wok égőfej	18-23		7	18-23			
Mártások							
Besamelmártás**							
Normál égőfej	10-15		5	2-4		5	8-11
Wok égőfej	3-8		5	1-2		5	2-6
Erős égőfej	3-8		5	1-2		5	2-6
Szósz képenésszel érlelt sajttal**							
Normál égőfej	3-5		7	3-5			

Étel Égőfej	Ös- szidő, perc	1. lépés			2. lépés		
Erős égőfej	3-5		5	3-5			
Wok égőfej	4-6		3	4-6			
Nápolyi mártás							
Normál égőfej	18-23		6	2-4		4	16-19
Erős égőfej	15-20		8	1-3		6	14-17
Wok égőfej	12-17		7	2-4		5	10-13
Carbonara mártás							
Normál égőfej	10-15		6	5-7		3	5-8
Erős égőfej	8-13		5	4-6		3	4-7
Wok égőfej	10-15		3	10-15			
Hal							
Panírozott hekk							
Erős égőfej	5-10		8	5-10			
Normál égőfej	8-13		9	8-13			
Wok égőfej	4-9		9	1-3		4	3-6
Sült lazac							
Erős égőfej	5-10		7	2-4		1	3-6
Normál égőfej	5-10		8	2-4		1	3-6
Wok égőfej	7-12		6	2-4		1	5-8
Kagyló							
Erős égőfej	5-7		9	5-7			
Wok égőfej	4-6		9	4-6			
Normál égőfej	10-12		9	10-12			
Hús							
Kacsamell (1 db)							
Normál égőfej	6-8		7	6-8			
Erős égőfej	9-11		7	9-11			
Wok égőfej	6-8		5	6-8			
Marhaszelet Stroganoff módra							
Erős égőfej	8-13		9	8-13			
Wok égőfej	5-10		7	5-10			
Normál égőfej	12-17		9	12-17			
Csirkeszelet (8 darab csirkemellfilé)							
Erős égőfej	7-12		9	2-4		6	5-8
Wok égőfej	7-12		9	2-4		5	5-8
Normál égőfej	7-12		9	7-12			
Darált hús							
Erős égőfej	15-20		8	15-20			
Normál égőfej	20-25		9	20-25			
Wok égőfej	15-20		6	15-20			
Késztermékek							
MH krokett (16 db) MH halrudacska (12 db)							
Erős égőfej	6-10		8	6-10			

Étel Égőfej	Ös- szidő, perc	1. lépés	2. lépés
Normál égőfej	8-12	8	8-12
Wok égőfej	6-10	9	3-5
Sütőkolbász (12 db)			
Erős égőfej	5-10	9	1-3
Normál égőfej	7-12	9	7-12
Wok égőfej	5-10	9	1-3
Főzőkolbász (12 db)			
Normál égőfej	8-13	9	8-13
Wok égőfej	9-14	4	9-14
Erős égőfej	7-12	7	7-12
Hamburgerhús marhából (4 db, 1 cm vastag, 110 g)			
Erős égőfej	4-9	* 9	* 1-3
Wok égőfej	4-9	* 7	* 1-3
Normál égőfej	5-10	* 9	* 1-3
Bab paradicsomszószban, felmelegítés és melegen tartás (Simmer Plate használatával)			
Normál égőfej	20-22	6	5-7
Pizza (20 cm átmérőjű)			
Wok égőfej	4-8	4	4-8
Erős égőfej	16-20	1	16-20
Normál égőfej	20-25	1	20-25
Desszertek			
Din 3360-12* szerinti tejberizs (Simmer Plate használatával)			
Normál égőfej	62-67	** 8	27-32
Tejberizs**			
Normál égőfej	30-35	* 8	* 9-11
Wok égőfej	23-28	* 6	* 8-10
EN 60350-2 szerinti csokoládéolvastás (Simmer Plate használatával)			
Normál égőfej	20-24	* 1	20-24
Palacsinta (8 db)			
Normál égőfej	17-22	* 8	* 3-5
Erős égőfej	20-25	* 6	* 4-6
Kenyérpuding (vízfürdőben)			
Erős égőfej	25-30	9	10-12
Wok égőfej	23-28	9	8-10
Normál égőfej	27-32	9	10-12
Spanyol puding**			
Erős égőfej	3-8	* 5	3-8
Normál égőfej	8-13	* 5	8-13
Wok égőfej	3-8	* 3	3-8

Étel Égőfej	Ös- szidő, perc	1. lépés	2. lépés
Piskóta (vízfürdőben)			
Erős égőfej	35-40	9	35-40
Wok égőfej	40-45	9	40-45
Normál égőfej	45-50	9	45-50

Főzési tanácsok

- Krémlevesek és hüvelyesek főzéséhez használjon kuktafazekat. A főzési idő jelentősen lecsökken. Amennyiben kuktafazekat használ, tartsa be a gyártó utasításait. Minden hozzávalót adjon hozzá már az elején.
- Burgonya és rizs főzése során mindig használjon fedeleket. A főzési idő jelentősen lecsökken. A víznek fornia kell, mielőtt hozzáadja a tésztát, rizst vagy krumplit. Végül állítsa be a főzési fokozatot a főzés folytatásához.
- Serpenyőben készült ételek esetén először forrósítsa fel az olajat. Miután elkezdte a sütést, tartsa egyenletesen a hőmérsékletet a főzési fokozat szükség szerinti állításával. Több adag készítésénél várja ki, amíg a készülék ismét eléri az adott hőmérsékletet. Rendszeres időközönként fordítsa meg az ételt.
- Ha leveseket, krémleveseket, lencsét vagy csicseriborsót főz, minden hozzávalót egyszerre tegyen az edénybe.



Tisztítás és karbantartás

Tisztítás

Ha a készülék kihűlt, tisztítsa meg szivacs, víz és szappan segítségével.

Minden használat után tisztítsa meg az égő elemeket, miután az kihűlt. Az ételmaradékok (odaégett étel, zsiradék stb.) könnyen rászáradnak a főzőfelületre, és később nehezebb lesz őket eltávolítani. Az égő megfelelő lángja érdekében fontos, hogy a lyukak és vajatok tiszták legyenek.

Egyes edények mozgathatóságakor fémes foltok keletkezhetnek a rostélyokon.

Az égőket és a rostélyokat tisztítsa meg szappanos vízzel és dörzsölje át egy nem fémszálas kefével.

Ha a rostélyokon védőgumi van, legyen óvatos a tisztításkor. A tömítés leeshet, és a rostély megkarcolhatja a főzőlapot.

Mindig hagyja teljesen megszáradni az égőket és a rostélyokat. A vízcseppek vagy nedves területek a főzés megkezdésekor károsíthatják a zománcot.

Miután megtisztította és megszádította az égőket, ellenőrizze, hogy a fűvókákra jól visszatette-e azok fedelét.

Figyelem!

- A készülék tisztításához ne távolítsa el a kezelőelemeket. A beszívargó nedvesség károsíthatja a készüléket.
- A tisztításhoz ne használjon gőzzel működő készülékeket. Ezek károsíthatják a főzőlapot.
- A főzőlapra száradt ételmaradékok eltávolítására soha ne használjon súrolószert, fém mosogatószivacsot, éles tárgyakat, kést stb.
- Ne használjon kést, kaparót vagy hasonló eszközt az olyan részek tisztítására, ahol az üveg találkozik az égők takarásával, illetve a fémprofilokon és az üveg-vagy alumínium lapokon sem (ha vannak).

Karbantartás

A kiömlött folyadékot azonnal törölje fel. Így elkerülhető, hogy az ételmaradékok ráégenek a főzőlapra, és megelőzhető a későbbi, időigényesebb tisztítás.

Az edényeket ne csúsztassa az üvegen, mivel megkarcolhatják azt. Ugyancsak ügyeljen, hogy kemény vagy hegyes végű tárgyak ne essenek az üvegre. Ne ütögesse a főzőlapot egyik sarkán sem.

A homokszemcsék (amelyek például a zöldségfélék tisztításakor fordulhatnak elő) megkarcolhatják az üveg felületét.

A főzőfelületre került olvasztott cukrot vagy magas cukortartalmú ételt azonnal távolítsa el a kaparó segítségével.

? Üzemzavar – mi a teendő?

Bizonyos esetekben a fellépett zavarok könnyen elháríthatók. Mielőtt felhívna az ügyfélszolgálatot, vegye figyelembe az alábbi útmutatást:

Hibajelenség	Lehetséges ok	Hibaelhárítás
Az elektromos működés általános zavara.	A biztosíték meghibásodott.	Ellenőrizze a biztosítékdozban, hogy meghibásodott-e egy biztosíték, és cserélje ki azt.
	Az automata biztosíték vagy egy hibaáram-védőkapcsoló kioldott.	Ellenőrizze a kezelőfelületen, hogy az automata biztosíték vagy egy hibaáram-védőkapcsoló oldott-e ki.
Az automatikus gyújtás nem működik.	Étel- vagy tisztítószer-maradékok rakódhattak le a gyújtógyertyák és az égők között.	A gyújtógyertyák és az égők közötti területnek tisztának kell lennie.
	Az égők nedvesek.	Gondosan szárítsa meg az égőfedeleket.
	Az égőfedelek nincsenek jól felhelyezve.	Ellenőrizze a fedelek megfelelő elhelyezkedését.
	A készülék nincs földelve, nem szakszerűen van csatlakoztatva, vagy a földelővezeték meghibásodott.	Lépjen kapcsolatba a villanszerelővel.
Az automatikus gyújtás nem működik, és a kijelzőn a F I vagy a F 2 szimbólum jelenik meg.	Az elektronika túlhevült.	Kapcsolja ki az égőt, vagy csak a legalacsonyabb égőfokozatot használja mindaddig, amíg az elektronika kellőképpen le nem hűlt.
Az égő lángja nem ég egyenletesen.	Az égőelemek nincsenek jól felhelyezve.	Helyezze az égőelemeket helyesen a megfelelő égőre.
	Az égőnyílások szennyezettek.	Tisztítsa meg az égőnyílásokat.
Úgy tűnik, a gáz áramlása nem tökéletes, vagy nem távozik gáz.	A beiktatott szelepek elzárják a gázbemenetet.	Nyissa ki a beiktatott szelepeket.
	Ha a gáz egy gázpalackból származik, ellenőrizze, hogy az nem üres-e.	Cserélje ki a gázpalackot.
A konyhában gázzzag érezhető.	Egy gázcsap nyitva van.	Zárja el a gázcsapokat.
	A gázpalackot nem csatlakoztatták megfelelően.	Ellenőrizze, hogy a gázpalack csatlakoztatása szakszerűen történt-e.
	Lehetséges, hogy gáz távozik.	Zárja el a gázvezeték központi csapját, szellőztesse ki a helyiséget, és haladéktalanul hívjon egy szakképzett szerelőt, aki ellenőrzi a gázkészüléket, és kiállítja az összeszerelési tanúsítványt. Ne használja a készüléket mindaddig, amíg nem biztos abban, hogy a gázkészülék-nél és a készüléknél sem távozik gáz.
Az égő kikapcsol, mielőtt elengedi a kezelőgombot.	Nem tartotta elég hosszú ideig benyomva a kezelőgombot.	Ha az égő bekapcsol, tartsa még néhány másodpercig benyomva a kezelőgombot.
	Az égőnyílások szennyezettek.	Tisztítsa meg az égőnyílásokat.

Hibajelenség	Lehetséges ok	Hibaelhárítás
A kijelzőn a következő jelenik meg: F3, F4, F5, F6, F7, F8, F9.	Meghibásodott az elektronika.	Válassza le a főzőfelületet a hálózatról. Várjon néhány másodpercet, majd csatlakoztassa újra. Ha a kijelzés tovább világít, forduljon a vevőszolgálathoz.
A főzésifokozat-kijelzés a kijelzőn rendszeresen eltér a kezelőgombbal kiválasztott főzési fokozattól.	Az elektronika hibás kalibrálása.	Végezze el a kalibrálást a szerelési útmutatónak megfelelően.

Vevőszolgálat

Ha vevőszolgálatunkhoz fordul, meg kell adnia a készülék típusszámát (E-Nr.) és gyártási számát (FD). Ezt az információt megtalálja a főzőlap alsó részén lévő műszaki adatlapon és a használati utasítás címkéjén.

Az egyes országok kapcsolati adatait megtalálja a mellékelt ügyfélszolgálati jegyzékben.

Javítási megrendelés és tanácsadás zavarok esetén
H +361 489 5461

Bízzon a gyártó hozzáértésében. Ezzel biztosítja, hogy a javítást szakképzett szerelők végzik el, akik eredeti pótalkatrészekkel rendelkeznek az Ön készülékéhez.

Jótállási feltételek

Ha várakozásainkkal ellentétben a készülék sérült vagy minősége nem megfelelő, kérjük, hogy erről a lehető leghamarabb tájékoztasson minket. A garancia akkor érvényes, ha a készüléken nem végeztek módosításokat, illetve csak rendeltetésszerűen használták.

Az érvényes jótállási feltételeket annak az országnak a márkaképviselője határozza meg, amelyben a készüléket vásárolta. Részletes információkért forduljon a forgalmazóhoz. A jótállás érvényesítéséhez szükséges a vásárlási bizonylat bemutatása.

A változtatás jogát fenntartjuk.

Környezetvédelem

Ha készüléke típusabláján a  szimbólum található, vegye figyelembe az alábbi útmutatást.

Környezetbarát ártalmatlanítás

A csomagolást környezetbarát módon ártalmatlanítsa.



Ez a készülék az elektromos és elektronikus készülékek hulladékaira vonatkozó 2012/19/EU sz. európai irányelvnek (waste electrical and electronic equipment – WEEE) megfelelő jelöléssel rendelkezik.

Ez az irányelv megszabja a használt készülékek visszavételének és értékesítésének kereteit az egész EU-ban érvényes módon.

A készülék csomagolása kizárólag olyan anyagokból készült, melyek feltétlenül szükségesek a biztonságos szállításhoz. Ezek az anyagok maradéktalanul újrahasznosíthatók, így csökkentve a környezetet ért károkat. Kérjük, óvja Ön is a környezetet a következő tanácsok megfogadásával:

- a csomagolást a megfelelő szelektív hulladékgyűjtőbe helyezze,
- a készülék kiselejtezése előtt tegye azt használhatatlanná. A készüléket megfelelő hulladékgyűjtő telepen adja le (a lakóhelyéhez legközelebbi újrahasznosítható hulladékot gyűjtő telepről érdeklődjön a helyi önkormányzatnál),
- a használt olajat ne öntse a mosogatóba. Tárolja zárt tartályban, majd adja le a megfelelő gyűjtőhelyen, vagy ennek hiányában dobja a szemétkosárba (így a hulladéklerakó-helyre kerül, ami ugyan nem a legjobb megoldás, de ezzel legalább elkerüljük a vízszennyezést).

Spis treści

	Używanie zgodne z przeznaczeniem	13
	Ważne wskazówki dotyczące bezpieczeństwa	14
	Informacje na temat urządzenia	16
	Elementy obsługi i palniki	16
	Wskaźnik zalegania ciepła	16
	Aksesoria	17
	Palniki gazowe	17
	Włączanie ręczne	17
	Automatyczne zapalanie	17
	System zabezpieczający	17
	Wyłączanie palnika	18
	Uwagi	18
	Tabele i rady	18
	Odpowiednie naczynia	18
	Uwagi dotyczące obsługi	18
	Tabela gotowania	18
	Czyszczenie oraz przegląd	21
	Czyszczenie	21
	Konserwacja	21
	Co robić w razie usterki?	22
	Serwis	23
	Warunki gwarancji	23
	Ochrona środowiska	23
	Utylizacja zgodna z przepisami o ochronie środowiska naturalnego	23

Więcej informacji na temat naszych produktów, wyposażenia, części zamiennych oraz serwisu można znaleźć na stronie internetowej: **www.neff-international.com** oraz w sklepie internetowym: **www.neff-eshop.com**

Używanie zgodne z przeznaczeniem

Proszę uważnie przeczytać poniższe wskazówki. Jedynie po zapoznaniu się z ich treścią będą Państwo potrafili obchodzić się z posiadany urządzeniem w sposób skuteczny i bezpieczny. Proszę zachować instrukcje użytkowania oraz związane z instalacją, i przekazać je wraz z urządzeniem w przypadku zmiany właściciela.

Producent nie ponosi jakiegokolwiek odpowiedzialności w przypadku, gdy zalecenia zawarte w niniejszej instrukcji nie będą przestrzegane.

Ilustracje przedstawione w niniejszej instrukcji mają charakter orientacyjny.

Do momentu zamontowania nie należy wyjmować urządzenia z opakowania ochronnego. Jeżeli zostanie zauważone jakiegokolwiek uszkodzenie urządzenia, nie należy go podłączać. Proszę wówczas skontaktować się z naszym Serwisem Technicznym.

Urządzenie spełnia wymogi klasy 3, zgodnie z normą EN 30-1-1 dotyczącą urządzeń gazowych: urządzenie do zabudowy.

Przed zainstalowaniem nowej płyty kuchenki należy upewnić się, że instalacja zostanie wykonana zgodnie z zaleceniami zawartymi w instrukcji montażu.

Nie należy instalować urządzenia na jachtach ani w przyczepach kempingowych.

To urządzenie powinno być użytkowane wyłącznie w miejscach posiadających odpowiednią wentylację.

Urządzenie nie jest przystosowane do pracy z zewnętrznym zegarem sterującym ani z systemem zdalnego sterowania.

Wszystkie czynności związane z instalacją, podłączeniem, regulacją i dostosowaniem urządzenia do innych rodzajów gazu powinny być wykonywane przez upoważnionego technika, z uwzględnieniem wszystkich norm i przepisów prawnych obowiązujących w danym kraju oraz zaleceń lokalnych dostawców energii elektrycznej i gazu. Należy zwrócić szczególną uwagę na

obowiązujące przepisy w zakresie wentylacji.

Opisywane urządzenie zostało fabrycznie dostosowane do rodzaju gazu wskazanego na tabliczce znamionowej. W razie konieczności jego zmiany, należy zapoznać się z instrukcją montażu. W celu dostosowania urządzenia do zasilania innymi rodzajami gazu, zaleca się kontakt z naszym Serwisem Technicznym.

Urządzenie zostało zaprojektowane wyłącznie do użytku domowego; niedozwolone jest jego użytkowanie w zastosowaniach handlowych lub profesjonalnych. Należy używać urządzenia wyłącznie w celu gotowania, natomiast nigdy w celu ogrzewania pomieszczeń. Gwarancja będzie ważna wyłącznie w przypadku przestrzegania przewidzianego sposobu użytkowania urządzenia.

To urządzenie jest przeznaczone do użytku na wysokości do 2000 metrów nad poziomem morza.

Nie pozostawiać włączonego urządzenia bez nadzoru.

Nie należy używać innych pokrywek i barierek ochronnych dla dzieci niż zalecane przez producenta płyty kuchenki. W przeciwnym razie mogą spowodować wypadek, na przykład na skutek nadmiernego nagrzania, zapalenia lub oddzielenia się fragmentów materiału.

Urządzenie mogą obsługiwać dzieci w wieku powyżej 8 lat oraz osoby z ograniczonymi zdolnościami fizycznymi, sensorycznymi lub umysłowymi, a także osoby nie posiadające wystarczającego doświadczenia lub wiedzy, jeśli pozostają pod nadzorem osoby odpowiedzialnej za ich bezpieczeństwo lub zostały pouczone, jak właściwie obsługiwać urządzenie i są świadome związanych z tym zagrożeń.

Dzieci nie mogą bawić się urządzeniem. Czyszczenie i czynności konserwacyjne nie mogą być wykonywane przez dzieci, chyba że mają one ukończone 15 lat i są nadzorowane przez osobę dorosłą.

Dzieciom poniżej 8 roku życia nie należy pozwalać na zbliżanie się do urządzenia ani przewodu przyłączeniowego.

Ważne wskazówki dotyczące bezpieczeństwa

Ostrzeżenie – Niebezpieczeństwo deflagracji (szybkiej reakcji spalania)!

Nagromadzenie w zamkniętym pomieszczeniu większej ilości gazu bez możliwości spalania wiąże się z niebezpieczeństwem deflagracji (szybkiej reakcji spalania). Nie należy umieszczać urządzeń w miejscach narażonych na przeciągi, ponieważ mogą one powodować gaśnięcie palników. Proszę uważnie przeczytać niniejsze wskazówki i uwagi dotyczące działania palników gazowych.

Ostrzeżenie – Niebezpieczeństwo zatrucia!

Korzystanie ze sprzętu do gotowania, zasilanego gazem powoduje wydzielanie ciepła, wilgoci i produktów spalania w pomieszczeniu, w którym jest on zainstalowany. Należy zatem zapewnić prawidłową wentylację kuchni, zwłaszcza gdy włączona jest płyta kuchenki: pamiętać, aby otwory umożliwiające naturalną wentylację pozostawały otwarte lub zainstalować mechanizm zapewniający wentylację mechaniczną (okap z wyciągiem). Jeżeli urządzenie pracuje przez dłuższy czas z dużą mocą, może okazać się konieczne zastosowanie dodatkowej lub skuteczniejszej wentylacji: należy otworzyć okno lub zwiększyć moc systemu wentylacji mechanicznej.

Ostrzeżenie – Niebezpieczeństwo poparzenia!

- Strefy grzejne i przylegające do nich miejsca bardzo się nagrzewają. Nigdy nie należy dotykać gorących powierzchni. Proszę uważać, aby dzieci w wieku poniżej 8 lat nie przebywały w pobliżu urządzenia.
- Jeśli butla nie stoi pionowo, płynny propan/butan może przedostać się do urządzenia. W rezultacie przy palnikach mogą tworzyć się słupy ognia. Podzespoły mogą ulec uszkodzeniu i z czasem stać się nieszczelne, co w konsekwencji prowadzi do niekontrolowanego wypływu gazu. W takiej sytuacji istnieje poważne ryzyko poparzeń. Butle z płynem należy stosować zawsze w pozycji pionowej.

⚠ Ostrzeżenie – Niebezpieczeństwo pożaru!

- Strefy grzejne bardzo się nagrzewają. Nie należy kłaść na płycie kuchenki przedmiotów łatwopalnych. Nie należy gromadzić przedmiotów na płycie kuchenki.
- Nie przechowywać ani nie używać substancji chemicznych powodujących korozję, par, substancji łatwopalnych lub produktów nieprzeznaczonych do spożycia pod urządzeniem bądź w jego pobliżu.
- Przegrzane tłuszcze lub oleje łatwo zapalają się. Podczas ogrzewania tłuszczu lub oleju, nie należy pozostawiać urządzenia bez nadzoru. Jeśli substancje te ulegną zapaleniu, nie należy gasić ognia za pomocą wody. Nakryć naczynie pokrywką w celu stłumienia ognia i wyłączyć strefę grzejną.
- Eksploatacja palnika przy ustawieniu wysokiej mocy generuje bardzo wysokie temperatury. Łatwopalne materiały mogą się zapalić. Wskazanie stopnia mocy widoczne na wyświetlaczu może różnić się od stopnia mocy ustawionego na pokrętle. Wskazanie stopnia mocy na wyświetlaczu stanowi jedynie informację dodatkową. Stopień mocy należy ustawiać kierując się oznaczeniami na pokrętle.

⚠ Ostrzeżenie – Niebezpieczeństwo zranienia!

- Odpryski lub pęknięcia w płycie szklanej stanowią zagrożenie. Niezwłocznie wyłączyć wszystkie palniki oraz elektryczne elementy grzewcze. Wyciągnąć wtyczkę z gniazda lub wyłączyć bezpiecznik w skrzynce bezpiecznikowej. Odciąć dopływ gazu. Nie dotykać powierzchni urządzenia. Nigdy nie włączać uszkodzonego urządzenia. Wezwać serwis.
- Naczynia, które posiadają uszkodzenia, mają nieodpowiednią wielkość, przekraczają brzegi płyty kuchenki lub są nieprawidłowo ustawione, mogą spowodować poważne obrażenia. Należy przestrzegać rad i wskazówek dotyczących naczyń do gotowania.

- Nieprawidłowo przeprowadzane naprawy stanowią poważne zagrożenie. Wyłącznie przeszkoleni technicy serwisu mogą przeprowadzać naprawy i wymieniać uszkodzone przewody elektryczne i gazowe. Jeśli urządzenie jest uszkodzone, należy wyciągnąć wtyczkę z gniazda lub wyłączyć bezpiecznik w skrzynce bezpiecznikowej, zamknąć dopływ gazu. Wezwać serwis.
- Jeżeli pokrętko obsługi nie daje się obracać, nie należy go już używać. Należy natychmiast skontaktować się z serwisem w celu naprawy lub wymiany pokrętła obsługi.

⚠ Ostrzeżenie – Niebezpieczeństwo porażenia prądem!

- W celu oczyszczenia urządzenia, nie należy używać maszyn do czyszczenia parą wodną.
- Pęknięcia lub zarysowania szklanej płyty mogą spowodować porażenie prądem. Wyłączyć bezpiecznik w skrzynce bezpiecznikowej. Wezwać serwis.

Informacje na temat urządzenia

Urządzenie wraz z parametrami mocy palników wymienione jest w zestawieniu modeli. → *Strona 2*

Elementy obsługi i palniki

Na każdym pokrętle obsługi oznaczony jest odnośny palnik. Pokręta obsługi umożliwiają, zależnie od ustawionej pozycji, regulację żądanej mocy w zakresie od poziomu maksymalnego do poziomu minimalnego. Nigdy nie przechodzić z pozycji 0 bezpośrednio do pozycji 1 lub z pozycji 1 do pozycji 0.

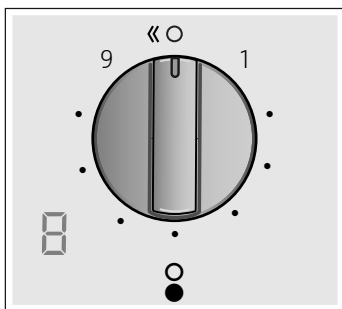

Wskaźniki	
●	Palnik sterowany za pomocą pokręta obsługi
○	Wyłączony palnik
9	Maksymalny stopień mocy i elektryczne zapalenie
1	Minimalny stopień mocy

Wskaźniki na wyświetlaczu	
⚡	Zapalenie elektryczne
9-1	Stopnie mocy grzania
○	Wyłączony palnik
Hh	Zaleganie ciepła

W przypadku palników o podwójnym wieńcu płomienia z oddzielną regulacją, istnieje możliwość regulowania w sposób niezależny płomienia wewnętrznego i zewnętrznego. Możliwe stopnie mocy:

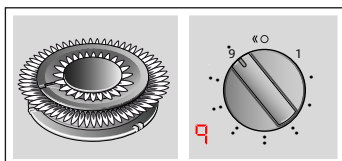

Płomień zewnętrzny i wewnętrzny - moc maksymalna.

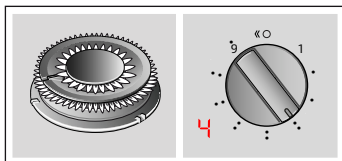

Płomień zewnętrzny - moc minimalna, płomień wewnętrzny - moc maksymalna.

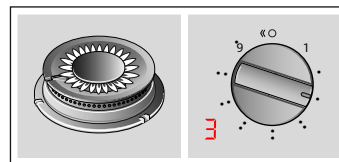

Płomień wewnętrzny - moc maksymalna.

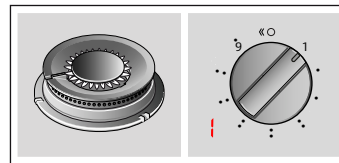

Płomień wewnętrzny - moc minimalna.

W celu zapewnienia prawidłowego działania urządzenia, należy upewnić się, że ruszty oraz wszystkie elementy palników są prawidłowo założone. Nie zamieniać miejscami nakładek palników.

Zachować ostrożność przy zdejmowaniu rusztów. Przesunięcie jednego rusztu może spowodować zmianę położenia sąsiednich rusztów.

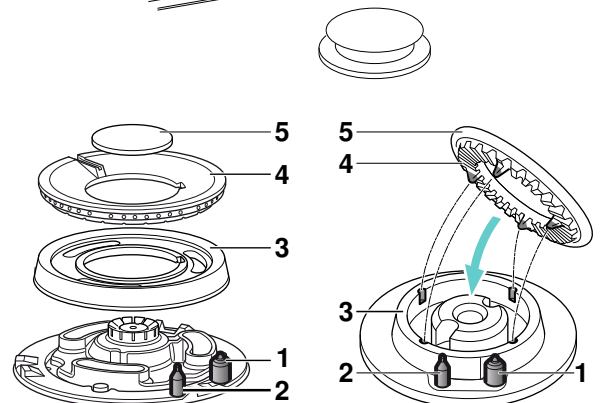
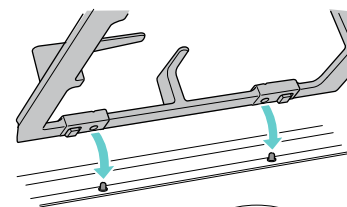

Elementy	
1	Świecek zapłonowa
2	Termoogniwo
3	Pierścień palnika
4	Kołpak palnika
5	Nakrywka palnika

Wskaźnik zalegania ciepła

Płyta grzewcza wyposażona jest we wskaźnik zalegania ciepła dla każdego pola grzewczego, dzięki czemu wiadomo, które pole grzewcze jest jeszcze gorące lub bardzo ciepłe.

Jeśli na wskaźniku widoczny jest symbol **H**, pole grzewcze jest jeszcze gorące. Gdy pole grzewcze ostygnie, na wskaźniku pojawia się **h**. Wskaźnik gaśnie, gdy pole grzewcze ostygnie w wystarczającym stopniu. Nie dotykać pola grzewczego, na którego wskaźniku świeci się ten symbol.

Akcesoria

W zależności od modelu do płyty kuchenki mogą być dołączone wymienione poniżej akcesoria. Można je również nabyć w Serwisie Technicznym.

Urządzenia można dowolnie łączyć ze sobą i/lub ze standardowymi płytami kuchenek tej samej marki, z wykorzystaniem elementów łączących. Prosimy zapoznać się z informacjami zamieszczonymi w naszym katalogu.

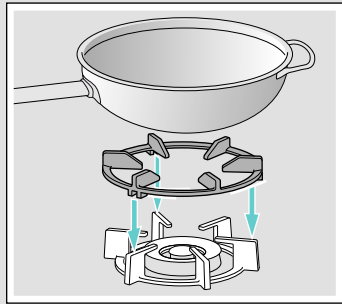

Dodatkowy ruszt Wok

Przeznaczony wyłącznie do stosowania na palnikach o podwójnym lub potrójnym wieńcu płomieni. Używać wyłącznie naczyń o średnicy powyżej 26 cm, brytfann, naczyń glinianych, patelni do paelli, naczyń z wklęsłym dnem itp.

W celu wydłużenia okresu użytkowania urządzenia zalecane jest stosowanie dodatkowego rusztu Wok.

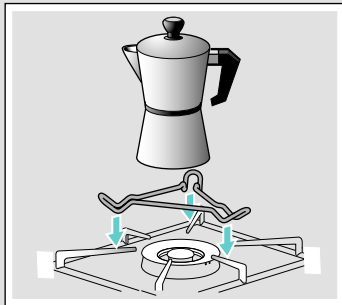

Dodatkowy ruszt pod kawiarkę

Przeznaczony wyłącznie do stosowania na wewnętrznym wieńcu płomieni palnika Wok. Używać naczyń o średnicy poniżej 22 cm.

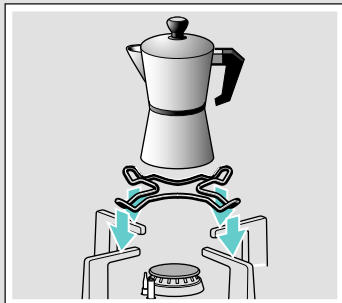

Dodatkowy ruszt pod kawiarkę

Przeznaczony wyłącznie do stosowania na najmniejszym palniku. Używać naczyń o średnicy poniżej 12 cm.

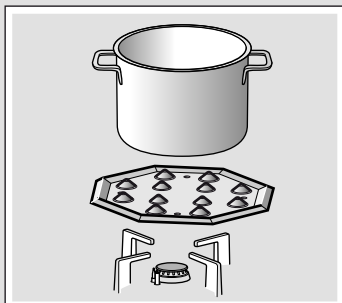

Płyta Simmer

Ten element wyposażenia jest przeznaczony do gotowania w niskich temperaturach. Może być używany w połączeniu z palnikiem oszczędnym lub palnikiem zwykłym. Jeżeli płyta grzewcza posiada kilka palników zwykłych, zalecane jest stosowanie płyty Simmer na tylnym lub na przednim palniku zwykłym po prawej stronie.

Umieścić element wyposażenia wpustkami do góry na ruszcie, nigdy bezpośrednio na palniku.

Kod produktu

Z2406X0 Dodatkowy ruszt pod kawiarkę do palników Wok

Z2402X0 Dodatkowy ruszt pod kawiarkę do najmniejszego palnika

Z2480X0 Płyta Simmer

Producent nie ponosi odpowiedzialności w przypadku, gdy akcesoria te nie są używane lub są używane w sposób nieprawidłowy.

Palniki gazowe

Włączanie ręczne

1. Nacisnąć pokrętkę obsługi wybranego palnika i obrócić je w lewo, ustawiając maksymalny stopień mocy.
2. Przybliżyć do palnika zapalarkę lub płomień (zapalniczkę, zapałkę, itp.).

Automatyczne zapalanie

Jeżeli płyta grzewcza posiada funkcję automatycznego zapalania (świecek zapłonowe):

1. Nacisnąć pokrętkę obsługi wybranego palnika i obrócić je w lewo, ustawiając maksymalny stopień mocy. Naciśnięcie pokrętki powoduje wytwarzanie iskier we wszystkich palnikach, a na wyświetlaczu pojawia się symbol . Palnik zapala się.
2. Zwolnić pokrętkę obsługi.
3. Obrócić pokrętkę obsługi na żądaną pozycję.

Jeśli płomień nie zapalił się, wyłączyć palnik i ponownie wykonać opisane powyżej czynności. Tym razem przytrzymać wciśnięte pokrętkę dłużej (do 10 sekund).

Ostrzeżenie – Niebezpieczeństwo wybuchu!

Jeżeli palnik nie zapali się po 10 sekundach, wyłączyć pokrętkę obsługi i otworzyć drzwi lub okno w pomieszczeniu. Odczekać co najmniej jedną minutę przed ponownym zapaleniem palnika.

Wskazówka: Należy zadbać o wysoki poziom czystości. Jeżeli świecek zapłonowe są zabrudzone, proces zapalania może mieć nieprawidłowy przebieg. Świecek zapłonowe należy regularnie czyścić małą szczoteczką wykonaną z materiału innego niż metal. Należy dopilnować, aby świecek zapłonowe nie były narażone na silne uderzenia.

System zabezpieczający

Płyta kuchenki jest zaopatrzona w system zabezpieczający (termoparę), który blokuje dopływ gazu do przypadkowo zgaszonych palników.

Aby zapewnić uruchomienie tego mechanizmu:

1. W zwykły sposób zapalić palnik.
2. Przytrzymując mocno pokrętkę, dociskać je przez 4 sekundy po zapaleniu płomienia.

Wyłączanie palnika

Obrócić pokrętkę obsługi w prawo na pozycję 0. Na wyświetlaczu pojawi się symbol , a po kilku sekundach wskaźnik zalegania ciepła.

Po upływie kilku sekund po zgaszeniu palnika można usłyszeć charakterystyczny dźwięk (głuche uderzenie). Nie oznacza to żadnej anomalii; lecz jest to sygnał, że wyłączył się system zabezpieczający.

Uwagi

Lekki gwizd słyszalny podczas pracy palnika jest zjawiskiem naturalnym.

Na początku eksploatacji, normalnym zjawiskiem jest wydzielanie specyficznego zapachu przez urządzenie. Jest to zjawisko nieszkodliwe i nie wynika z usterki urządzenia. Z czasem, zjawisko to zaniknie.

Płomień w kolorze pomarańczowym jest zwykłym zjawiskiem, spowodowanym obecnością pyłu w otoczeniu, płynów rozlanych na płycie kuchenki, itp.

Jeżeli płomień palnika przypadkowo zgaśnie, należy zakręcić pokrętkę palnika i odczekać przynajmniej 1 minutę przed ponownym zapaleniem palnika.

Tabele i rady

Odpowiednie naczynia

Palnik	Minimalna średnica spodu naczynia do gotowania	Maksymalna średnica spodu naczynia do gotowania
Palnik Wok	22 cm	- cm
Palnik o dużej mocy	20 cm	26 cm
Palnik zwykły	14 cm	22 cm

Naczynie nie może wystawać poza krawędź płyty grzewczej.

Uwagi dotyczące obsługi

Poniższe wskazówki pomogą Państwu zaoszczędzić energię oraz zapobiec uszkodzeniu naczyń:

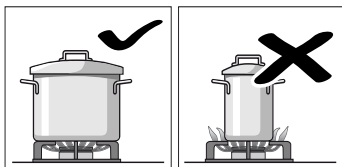

Używać naczyń o wielkości dostosowanej do danego palnika. Nie używać małych naczyń na dużych palnikach. Płomień nie powinien dotykać bocznych ścianek naczynia.

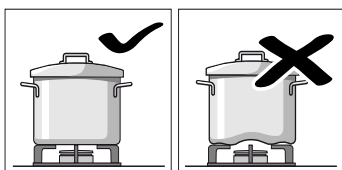

Nie należy używać odkształconych naczyń, które stoją w sposób niestabilny na płycie kuchenki i mogą się przewrócić. Należy stosować wyłącznie naczynia o płaskim i grubym dnie.

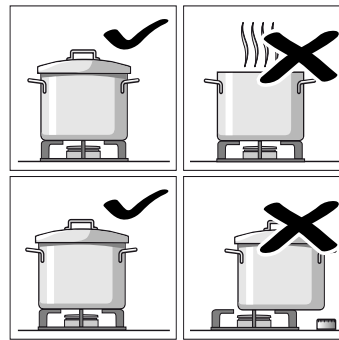

Nie gotować bez przykrycia lub z częściowo odsuniętą pokrywką, gdyż w ten sposób niepotrzebnie zużywa się część energii.

Umieszczać naczynie na palniku w położeniu dokładnie centrycznym. W przeciwnym razie może się ono wywrócić.

Nie stawiać dużych naczyń na palnikach blisko pokręteł. Może to spowodować uszkodzenie pokręteł na skutek wysokiej temperatury.

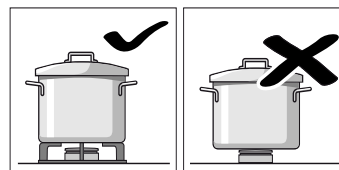

Stawiać naczynia na rusztach, w żadnym wypadku nie stawiać ich bezpośrednio na palniku. Przed użyciem palników sprawdzić, czy ruszty i nakładki palników są prawidłowo założone.

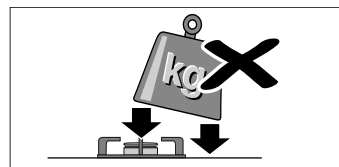

Naczynia znajdujące się na płycie kuchenki powinny być przestawiane z zachowaniem ostrożności. Nie należy uderzać w płytę kuchenki ani umieszczać na niej bardzo ciężkich przedmiotów.

Tabela gotowania



W poniższej tabeli podane są optymalne stopnie mocy grzania oraz czasy gotowania dla różnych potraw. Informacje te mają charakter orientacyjny i dotyczą porcji dla czterech osób.

Czasy gotowania i stopnie mocy grzania zależą od rodzaju, wagi i jakości potraw, od rodzaju używanego gazu, jak również od materiału, z którego wykonane jest naczynie do gotowania. Do przyrządzenia tych potraw wykorzystano głównie naczynia wykonane ze stali nierdzewnej.







Zawsze należy używać naczyń odpowiedniej wielkości i ustawiać je pośrodku palnika. Informacje na temat średnicy naczyń podane są w.→ "Odpowiednie naczynia"

Informacje dotyczące tabeli

Proces przyrządzania każdej potrawy składa się z jednego lub dwóch etapów. Każdy etap obejmuje informacje o:

-  metodzie gotowania
-  stopniu mocy grzania
-  czasie trwania w minutach

Podane w tabeli metody gotowania

-  Zagotowanie
-  Kontynuacja gotowania
-  Wytwarzanie ciśnienia w szybkowarze
-  Utrzymywanie ciśnienia w szybkowarze
-  Silne obsmażanie
-  Delikatne obsmażanie
-  Roztapianie, rozpuszczanie
- * Bez pokrywy
- ** Stałe mieszając

Wskazówka: Te symbole nie pojawiają się na urządzeniu. Mają charakter orientacyjny w odniesieniu do różnych metod gotowania.

Pojawiają się informacje na temat przyrządzania potraw na różnych palnikach. Zalecaną opcją jest pierwszy wymieniony palnik. W opisie modelu wymienione są wszystkie palniki płyty grzewczej. → *Strona 2*

Przykład:

Potrawa Palnik	Całkowity czas w min	Etap 1			Etap 2		
Zupy, zupy kremy							
Zupa rybna							
P. o dużej mocy	12-17		8	7-9		1	5-8
Palnik zwykły	17-22		8	11-13		1	6-9
Palnik Wok	10-15		9	6-8		4	4-7

Prezentowany przykład ilustruje przyrządzanie zupy rybnej przy użyciu palnika o dużej mocy, palnika zwykłego oraz palnika Wok.

Całkowity czas przyrządzenia zupy przy użyciu palnika o dużej mocy (zalecana opcja) waha się od 12 do 17 minut.

- Etap 1: zagotowanie.
Ustawić stopień mocy grzania 8 na 7-9 minut.
- Etap 2: kontynuacja gotowania. Na 5-8 minut zmienić stopień mocy grzania na 1.



















W przypadku używania jednego z pozostałych proponowanych palników należy postępować w taki sam sposób.

Potrawa Palnik	Całkowity czas w min	Etap 1			Etap 2		
Zupy, zupy kremy							
Zupa rybna							
P. o dużej mocy	12-17		8	7-9		1	5-8
Palnik zwykły	17-22		8	11-13		1	6-9
Palnik Wok	10-15		9	4-6		4	6-9
Krem z dyni, barszcz							
P. o dużej mocy	30-35		9	10-12		5	20-23
Palnik zwykły	45-50		9	15-17		6	30-33

Potrawa Palnik	Całkowity czas w min	Etap 1			Etap 2		
Palnik Wok	25-30		9	7-9		4	18-21
Minestrone (zupa jarzynowa)							
P. o dużej mocy	47-52		9	10-12		5	37-40
Palnik zwykły	57-62		9	10-12		6	47-50
Palnik Wok	45-50		7	8-10		4	37-40
Makarony i ryż							
Spaghetti							
P. o dużej mocy	18-22	 *	9	8-10		6	10-12
Palnik zwykły	20-24	 *	9	10-12		7	10-12
Palnik Wok	18-22	 *	8	8-10		6	10-12
Ryż							
P. o dużej mocy	17-22		9	5-7		2	12-15
Palnik zwykły	18-23		9	7-9		6	11-14
Palnik Wok	13-18		8	4-6		4	9-12
Ravioli							
P. o dużej mocy	9-14		9	4-6		6	5-8
Palnik zwykły	17-22		8	12-14		8	5-8
Palnik Wok	10-15		8	4-6		8	6-9
Warzywa, w tym warzywa strączkowe							
Gotowane ziemniaki (purée, sałatka ziemniaczana)							
P. o dużej mocy	23-28		9	8-10		5	15-18
Palnik zwykły	25-30		9	10-12		6	15-18
Palnik Wok	25-30		7	11-13		5	14-17
Hummus (pasta z ciecierzycy)							
P. o dużej mocy	50-55		9	10-12		4	40-43
Palnik zwykły	52-57		9	12-14		5	40-43
Palnik Wok	47-52		7	10-12		5	37-40
Soczewica zielona							
P. o dużej mocy	40-45		9	8-10		8	32-35
Palnik zwykły	50-55		9	18-20		6	32-35
Palnik Wok	45-50		9	7-9		4	38-41
Warzywa w tempurze							
P. o dużej mocy	12-17	 *	7	6-8	 *	6	6-9
Palnik zwykły	15-20	 *	8	8-10	 *	7	7-10
Palnik Wok	10-15	 *	7	5-7	 *	5	5-8
Smażone świeże warzywa**							
Palnik Wok	5-7	 *	9	5-7			
P. o dużej mocy	6-8	 *	9	6-8			
Frytki							
Palnik Wok	12-17	 *	7	12-17			
P. o dużej mocy	15-20	 *	9	15-20			
Palnik zwykły	25-30	 *	9	25-30			

Potrawa Palnik	Całkowity czas w min	Etap 1		Etap 2	
Jaja					
Shakshuka, menemen					
Palnik zwykły	15-20		9	10-12	
P. o dużej mocy	13-18		8	7-9	
Palnik Wok	15-20		6	11-13	
Omlet (1 szt.)					
Palnik zwykły	3-5		8	3-5	
P. o dużej mocy	2-4		9	2-4	
Palnik Wok	2-4		5	2-4	
Hiszpańska tortilla					
P. o dużej mocy	25-30		9	25-30	
Palnik Wok	18-23		7	18-23	
Sosy					
Sos beszamelowy**					
Palnik zwykły	10-15		5	2-4	
Palnik Wok	3-8		5	1-2	
P. o dużej mocy	3-8		5	1-2	
Sos na bazie "niebieskiego" sera pleśniowego**					
Palnik zwykły	3-5		7	3-5	
P. o dużej mocy	3-5		5	3-5	
Palnik Wok	4-6		3	4-6	
Sos neapolitański					
Palnik zwykły	18-23		6	2-4	
P. o dużej mocy	15-20		8	1-3	
Palnik Wok	12-17		7	2-4	
Sos carbonara					
Palnik zwykły	10-15		6	5-7	
P. o dużej mocy	8-13		5	4-6	
Palnik Wok	10-15		3	10-15	
Ryba					
Morszczuk panierowany					
P. o dużej mocy	5-10		8	5-10	
Palnik zwykły	8-13		9	8-13	
Palnik Wok	4-9		9	1-3	
Pieczony łosoś					
P. o dużej mocy	5-10		7	2-4	
Palnik zwykły	5-10		8	2-4	
Palnik Wok	7-12		6	2-4	
Małże					
P. o dużej mocy	5-7		9	5-7	
Palnik Wok	4-6		9	4-6	
Palnik zwykły	10-12		9	10-12	

Potrawa Palnik	Całkowity czas w min	Etap 1		Etap 2	
Mięso					
Pierś kaczki (1 szt.)					
Palnik zwykły	6-8		7	6-8	
P. o dużej mocy	9-11		7	9-11	
Palnik Wok	6-8		5	6-8	
Filet wołowy Stroganoff					
P. o dużej mocy	8-13		9	8-13	
Palnik Wok	5-10		7	5-10	
Palnik zwykły	12-17		9	12-17	
Sznycel drobiowy (8 filetów z piersi kurczaka)					
P. o dużej mocy	7-12		9	2-4	
Palnik Wok	7-12		9	2-4	
Palnik zwykły	7-12		9	7-12	
Mięso mielone					
P. o dużej mocy	15-20		8	15-20	
Palnik zwykły	20-25		9	20-25	
Palnik Wok	15-20		6	15-20	
Gotowe produkty					
Krokiety mrożone (16 szt.)					
Paluszki rybne mrożone (12 szt.)					
P. o dużej mocy	6-10		8	6-10	
Palnik zwykły	8-12		8	8-12	
Palnik Wok	6-10		9	3-5	
Kielbaski do smażenia (12 szt.)					
P. o dużej mocy	5-10		9	1-3	
Palnik zwykły	7-12		9	7-12	
Palnik Wok	5-10		9	1-3	
Kielbasy parzone (12 szt.)					
Palnik zwykły	8-13		9	8-13	
Palnik Wok	9-14		4	9-14	
P. o dużej mocy	7-12		7	7-12	
Hamburger z mięsa wołowego (4 szt., grubość 1 cm, 110 g)					
P. o dużej mocy	4-9		9	1-3	
Palnik Wok	4-9		7	1-3	
Palnik zwykły	5-10		9	1-3	
Podgrzewanie i podtrzymywanie ciepła fasoli w sosie pomidorowym (użyć płyty Simmer)					
Palnik zwykły	20-22		6	5-7	
Pizza (średnica 20 cm)					
Palnik Wok	4-8		4	4-8	
P. o dużej mocy	16-20		1	16-20	
Palnik zwykły	20-25		1	20-25	

Potrawa Palnik	Całkowity czas w min	Etap 1		Etap 2	
					
Desery					
Ryż na mleku zgodnie z normą Din 3360-12* (użyć płyty Simmer)					
Palnik zwykły	62-67	 **	8	27-32	 2 35
Ryż na mleku**					
Palnik zwykły	30-35	 *	8	9-11	 * 4 21-24
Palnik Wok	23-28	 *	6	8-10	 * 4 15-18
Roztapianie czekolady zgodnie z normą EN 60350-2 (użyć płyty Simmer)					
Palnik zwykły	20-24	 *	1	20-24	
Naleśniki (8 szt.)					
Palnik zwykły	17-22	 *	8	3-5	 * 5 50 s z każdej strony
P. o dużej mocy	20-25	 *	6	4-6	 * 4 60 s z każdej strony
Pudding chlebowy (w kąpielii wodnej)					
P. o dużej mocy	25-30		9	10-12	 6 15-18
Palnik Wok	23-28		9	8-10	 7 15-18
Palnik zwykły	27-32		9	10-12	 7 17-20
Pudding hiszpański**					
P. o dużej mocy	3-8	 *	5	3-8	
Palnik zwykły	8-13	 *	5	8-13	
Palnik Wok	3-8	 *	3	3-8	
Biskopt (w kąpielii wodnej)					
P. o dużej mocy	35-40		9	35-40	
Palnik Wok	40-45		9	40-45	
Palnik zwykły	45-50		9	45-50	

Porady dotyczące gotowania

- Do przyrządzania zup kremów i warzyw strączkowych używać szybkowaru. Czas gotowania ulegnie wówczas znacznemu skróceniu. W przypadku korzystania z szybkowaru stosować się do zaleceń producenta. Wszystkie dodatki włożyć od razu na początku gotowania.
- Podczas gotowania ziemniaków i ryżu zawsze używać pokrywki. Czas gotowania ulegnie znacznemu skróceniu. Przed włożeniem makaronu, ryżu lub ziemniaków woda musi się zagotować. Następnie dopasować stopień mocy grzania, aby kontynuować gotowanie.
- W przypadku potraw przyrządzanych na patelni najpierw rozgrzać olej. Po rozpoczęciu smażenia utrzymywać stałą temperaturę, dostosowując w razie potrzeby stopień mocy grzania. W przypadku przyrządzania kilku porcji odczekać, aż żądana temperatura zostanie ponownie osiągnięta. Regularnie obracać potrawy.
- W przypadku gotowania zup, kremów lub ciecierzycy wszystkie dodatki włożyć równocześnie do naczynia.

Czyszczenie oraz przegląd

Czyszczenie

Po ostygnięciu urządzenia, oczyścić je przy użyciu gąbki i wody z mydłem.

Po każdorazowym użyciu, odczekać, aż palnik ostygnie i oczyścić powierzchnię wszystkich jego elementów. Nawet najdrobniejsze zanieczyszczenia (resztki potraw, krople tłuszczu, itp.) pozostawione na płycie kuchenki przylgną do niej, co utrudni ich usunięcie. Aby zapewnić prawidłowe wydobywanie się płomienia, otwory i rowki palnika powinny być czyste.

Na skutek przesuwania niektórych naczyń mogą pozostać ślady metalu na rusztach.

Oczyścić palniki i ruszty wodą z mydłem, pocierając niemetalową szczoteczką.

Należy zachować ostrożność podczas czyszczenia rusztów wyposażonych w gumowe podkładki. Jeśli podkładki odpadną, ruszt może porysować płytę kuchenki.

Zawsze dokładnie osuszać palniki i ruszty. Obecność kropli wody lub wilgotnych miejsc na początku gotowania może spowodować uszkodzenie emalii.

Po oczyszczeniu i wysuszeniu palników, sprawdzić, czy nakładki są prawidłowo założone na dyfuzor.

Uwaga!

- W celu wyczyszczenia urządzenia nie usuwać elementów obsługi. Wnikająca wilgoć może spowodować uszkodzenie urządzenia.
- Nie używać urządzeń do czyszczenia parowego. Mogłoby to spowodować uszkodzenie płyty kuchenki.
- Nigdy nie używać środków o właściwościach ściernych, stalowych zmywaków, ostrych przedmiotów, noży itp. do usunięcia zaschniętych resztek potraw z powierzchni płyty kuchenki.
- Nie używać noży, skrobaków lub podobnych narzędzi do czyszczenia połączenia elementu szklanego z ozdobnymi elementami palników, profilami metalowymi bądź pokrywy szklanej lub aluminiowej (jeśli urządzenie jest w nie wyposażone).

Konserwacja

Natychmiast usuwać rozlane płyny. W ten sposób zapobiegnie się przyklejeniu resztek potraw i uniknie się wykonywania niepotrzebnych czynności.

Nie należy przesuwac naczyń po szkle, gdyż mogą je one zarysować. Z tego samego powodu nie należy dopuszczać, aby na szklany element upadały twarde lub spiczaste przedmioty. Nie należy uderzać w brzegi płyty kuchenki.

Ziarenka piasku (które sypią się na przykład podczas oczyszczania warzyw) powodują zarysowanie szklanego elementu.

Roztopiony cukier lub produkty spożywcze o wysokiej zawartości cukru, rozlane na powierzchni płyty, należy natychmiast usunąć ze strefy grzejnej za pomocą szklanego skrobaka.

Co robić w razie usterki?

Pojawiające się usterki można w niektórych przypadkach łatwo usunąć. Przed skontaktowaniem się z serwisem należy zapoznać się z poniższymi wskazówkami:

Usterka	Możliwa przyczyna	Sposób usunięcia
Nie działają funkcje elektryczne urządzenia.	Uszkodzony bezpiecznik.	Sprawdzić w skrzynce bezpiecznikowej, czy bezpiecznik nie jest uszkodzony i w razie potrzeby wymienić.
	Zadziałał bezpiecznik automatyczny lub wyłącznik różnicowoprądowy.	Sprawdzić na pulpicie obsługi, czy działa automatyczny bezpiecznik lub wyłącznik różnicowoprądowy.
Nie działa funkcja automatycznego zapalania.	Możliwe, że między świecami zapłonowymi a palnikami znajdują się resztki potraw lub pozostałości środków czyszczących.	Przeźrzeć między świeczką zapłonową a palnikiem należy utrzymywać w czystości.
	Palniki są wilgotne.	Starannie osuszyć nakrywki palników.
	Nakrywki palników są nieprawidłowo nałożone.	Upewnić się, że nakrywki palników są prawidłowo nałożone.
	Urządzenie nie jest podłączone do uziemienia, jest nieprawidłowo podłączone lub przewód uziemiający jest uszkodzony.	Skontaktować się z instalatorem elektrycznym.
Nie działa funkcja automatycznego zapalania, a na wyświetlaczu pojawia się symbol F1 lub F2 .	Układ elektroniczny uległ przegrzaniu.	Wyłączyć palniki i używać wyłącznie minimalnego stopnia mocy, dopóki układ elektroniczny wystarczająco nie ostygnie.
Płomień wydobywający się z palnika jest nierówny.	Elementy palnika są nieprawidłowo nałożone.	Nałożyć elementy palnika w prawidłowy sposób.
	Szczeliny palnika są zabrudzone.	Oczyścić szczeliny palnika.
Przepływ gazu jest nieprawidłowy lub gaz w ogóle nie wypływa.	Dopływ gazu jest odcięty przez wstawione zawory.	Otworzyć wstawione zawory.
	W przypadku używania butli gazowej sprawdzić, czy butla nie jest pusta.	W razie potrzeby wymienić butlę.
W kuchni wyczuwalny jest zapach gazu.	Jeden z kurków jest otwarty.	Zamknąć kurki gazowe.
	Butla gazowa jest nieprawidłowo podłączona.	Upewnić się, że butla gazowa jest prawidłowo podłączona.
	Możliwy wyciek gazu.	Zamknąć główny zawór instalacji gazowej, wywietrzyć pomieszczenie i niezwłocznie wezwać autoryzowanego instalatora, który sprawdzi instalację i wystawi odpowiedni certyfikat. Nie używać urządzenia, dopóki nie zostanie potwierdzona szczelność instalacji oraz urządzenia.
Palnik wyłączy się, gdy tylko pokrętko obsługi zostanie puszczone.	Pokrętko obsługi nie zostało przytrzymane przez odpowiednio długi czas.	Po włączeniu palnika przytrzymać wciśnięte pokrętko obsługi jeszcze przez kilka sekund.
	Szczeliny palnika są zabrudzone.	Oczyścić szczeliny palnika.
Na wyświetlaczu pojawia się F3, F4, F5, F6, F7, F8, F9 .	Usterka układu elektronicznego.	Odłączyć płytę grzewczą od sieci elektrycznej. Odczekać kilka sekund i ponownie podłączyć. Jeżeli wskazanie nie zniknie, powiadomić serwis.
Wskaźnik stopnia mocy grzania wskazany na wyświetlaczu często odbiega od stopnia mocy grzania wybranego za pomocą pokrętkła obsługi.	Błędna kalibracja układu elektronicznego.	Przeprowadzić kalibrację zgodnie z instrukcją montażu.

Serwis

W przypadku zwrócenia się o pomoc do naszego Serwisu Technicznego, należy podać numer produktu (E-Nr) i numer fabryczny (FD) urządzenia. Numery te znajdują się na tabliczce znamionowej urządzenia, umieszczonej w dolnej części płyty kuchenki; są również zamieszczone na etykiecie w instrukcji obsługi.

Adresy serwisów wszystkich krajów znajdują się w załączonym spisie autoryzowanych serwisów.

Zlecenie naprawy oraz pomoc w razie usterki
PL 801 191 534

Warto zaufać kompetencjom producenta. Dzięki temu mają Państwo gwarancję, że naprawy zostaną wykonane przez przeszkolonych techników serwisu, którzy dysponują oryginalnymi częściami zamiennymi do danego urządzenia.

Warunki gwarancji

Jeśli mimo starań producenta, urządzenie będzie posiadało jakieś uszkodzenie lub nie będzie spełniało wymaganych norm jakości, prosimy nas o tym bezzwłocznie poinformować. Gwarancja zachowuje ważność tylko w przypadku, gdy w mechanizmie urządzenia nie były dokonywane żadne modyfikacje, a urządzenie było używane zgodnie z przeznaczeniem.

Warunki gwarancji mające zastosowanie to warunki ustalone przez przedstawicielstwo naszej firmy w kraju, w którym dokonano zakupu. Szczegółowe informacje na ten temat można uzyskać w punktach sprzedaży. Aby skorzystać z gwarancji, konieczne jest przedstawienie dowodu zakupu urządzenia.

Z zastrzeżeniem prawa do wprowadzania zmian.

Ochrona środowiska

Jeżeli na tabliczce znamionowej urządzenia znajduje się symbol , należy przestrzegać poniższych wskazówek.

Utylizacja zgodna z przepisami o ochronie środowiska naturalnego

Opakowanie należy usunąć zgodnie z przepisami o ochronie środowiska.



To urządzenie jest oznaczone zgodnie z Dyrektywą Europejską 2012/19/UE oraz polską Ustawą z dnia 11 września 2015. „O zużyтым sprzęcie elektrycznym i elektronicznym” (Dz.U. z dn. 23.10.2015 poz. 11688) symbolem przekreślonego kontenera na odpady. Takie oznakowanie informuje, że sprzęt ten, po okresie jego użytkowania nie może być umieszczany łącznie z innymi odpadami pochodzącymi z gospodarstwa domowego. Użytkownik jest zobowiązany do oddania go prowadzącym zbieranie zużytego sprzętu elektrycznego i elektronicznego. Prowadzący zbieranie, w tym lokalne punkty zbiórki, sklepy oraz gminne jednostka, tworzą odpowiedni system umożliwiający oddanie tego sprzętu. Właściwe postępowanie ze zużyтым sprzętem elektrycznym i elektronicznym przyczynia się do uniknięcia szkodliwych dla zdrowia ludzi i środowiska naturalnego konsekwencji, wynikających z obecności składników niebezpiecznych oraz niewłaściwego składowania i przetwarzania takiego sprzętu.

Opakowanie urządzenia zostało wykonane z materiałów, które gwarantują skuteczne zabezpieczenie podczas transportu. Materiały te w pełni podlegają recyklingowi, dzięki czemu ogranicza się ich negatywny wpływ na środowisko naturalne. Zachęcamy Państwa do włączenia się w ochronę środowiska naturalnego poprzez postępowanie zgodnie z poniższymi zaleceniami:

- wyrzucić opakowanie do odpowiedniego pojemnika przeznaczonego na artykuły do recyklingu,
- przed pozbyciem się zużytego urządzenia, należy wyłączyć go z użytkowania. Informacje o adresie najbliższego punktu zbiórki materiałów podlegających recyklingowi, gdzie należy przekazać zużyte urządzenie, uzyskają Państwo w lokalnej placówce administracji publicznej,
- nie należy wylewać do zlewu oleju używanego do smażenia. Zaleca się, aby zlać olej do zamkniętego naczynia i przekazać do odpowiedniego punktu zbiórki odpadów, a w przypadku jego braku, umieścić w pojemniku na śmieci (olej zostanie wylany do kontrolowanego ścieku; nie jest to wprawdzie najlepsze rozwiązanie, lecz dzięki niemu unikamy skażenia wody).

Cuprins

	Utilizarea conform destinației	24
	Instrucțiuni de siguranță importante	25
	Familiarizarea cu aparatul	26
	Elementele de operare și arzătoarele	26
	Indicatorul de căldură reziduală	27
	Accesorii	27
	Arzătoare cu gaz	28
	Conectarea manuală	28
	Aprindere automată	28
	Sistem de siguranță	28
	Deconectarea unui arzător	28
	Indicații	28
	Tabele și recomandări	28
	Recipiente adecvate	28
	Indicații de utilizare	28
	Tabel de preparare	29
	Curățare și întreținere	32
	Curățare	32
	Întreținere	32
	Defecțiuni – ce este de făcut?	32
	Unitatea service abilitată	33
	Condiții de garanție	33
	Protecția mediului	34
	Evacuarea corectă ca deșeu	34

Pe pagina noastră de internet găsiți alte informații referitoare la produse, accesorii, piese de schimb și servicii: www.neff-international.com și la magazinul online: www.neff-eshop.com

Utilizarea conform destinației

Citiți cu atenție aceste instrucțiuni. Doar atunci veți putea manevra aparatul dvs. într-un mod eficient și sigur. Păstrați instrucțiunile de utilizare și instalare și înmânați-le împreună cu aparatul dacă acesta își schimbă proprietarul.

Producătorul este exonerat de orice răspundere dacă nu sunt îndeplinite dispozițiile din acest manual.

Imaginile prezentate în aceste instrucțiuni sunt cu scop orientativ.

Nu scoateți aparatul din ambalajul protector până în momentul încălării. Dacă observați vreo daună la aparat, nu îl conectați. Luați legătura cu Serviciul nostru tehnic.

Acest aparat corespunde cu clasa 3, conform normei EN 30-1-1 pentru aparate pe bază de gaz: aparat încastat într-o mobilă.

Înainte de a instala noua dvs. plită de gătit, asigurați-vă că instalarea se efectuează urmând instrucțiunile de montare.

Acest aparat nu poate fi instalat în iahturi sau rulote.

Acest aparat trebuie să fie utilizat exclusiv în locuri cu ventilație suficientă.

Acest aparat nu este destinat exploatării cu un comutator temporizat extern sau cu o telecomandă.

Toate lucrările de instalare, conectare, reglare și adaptare la alte tipuri de gaz trebuie să fie realizate de către un tehnician autorizat, respectând toate normele și legislația aplicabile și dispozițiile companiilor locale furnizoare de gaz și energie electrică. Se va acorda o atenție deosebită dispozițiilor aplicabile în ceea ce privește ventilația.

Acest aparat iese din fabrică reglat pentru tipul de gaz indicat pe plăcuța cu caracteristici. Dacă este necesar să îl schimbați, consultați instrucțiunile de montare. Este recomandat să apelați la serviciul nostru tehnic pentru adaptarea la alte tipuri de gaz.

Acest aparat a fost conceput numai pentru uz casnic, nefiind permisă utilizarea sa în scopuri comerciale sau profesionale. Utilizați aparatul numai pentru gătit, niciodată pentru încălzirea

casei. Garanția va fi valabilă numai dacă se respectă utilizarea pentru care a fost conceput.

Acest aparat este adecvat pentru o utilizare până la o înălțime de maxim 2000 de metri deasupra nivelului mării.

Nu lăsați aparatul nesupravegheat în timpul funcționării.

Nu utilizați capace sau bariere de protecție pentru copii care nu sunt recomandate de către producătorul plitei de gătit. Puteți provoca accidente, de ex. aprinderea sau desprinderea de fragmente de material datorită supraîncălzirii.

Acest aparat poate fi folosit de copiii peste 8 ani și de persoane cu capacități fizice, senzoriale sau mental reduse sau cu insuficientă experiență sau cunoștințe, numai sub supravegherea unei persoane responsabile pentru siguranța acestora sau dacă au fost instruiți referitor la utilizarea în siguranță a aparatului și au înțeles pericolele care rezultă din această utilizare.

Copiii nu au voie să se joace cu aparatul. Copiii nu vor curăța sau întreține aparatul, cu excepția situației în care aceștia au vârsta de peste 15 ani și sunt supravegheați.

Nu permiteți accesul copiilor sub vârsta de 8 ani la aparat și la cablul de racordare.

Instrucțiuni de siguranță importante

Avertizare – Pericol de deflagrație!

Acumularea de gaz fără ardere într-o incintă închisă aduce pericolul de deflagrație. Nu supuneți aparatul la curenți de aer. Arzătoarele s-ar putea stinge. Citiți cu atenție instrucțiunile și indicațiile cu privire la funcționarea arzătoarelor cu gaz.

Avertizare – Pericol de intoxicare!

Utilizarea unui aparat de gătit cu gaz produce căldură, umiditate și produși de ardere în locul în care este instalat. Asigurați o bună aerisire a bucătăriei, în special cât timp plita de gătit este în funcțiune: mențineți deschise orificiile de aerisire naturală sau instalați un dispozitiv de aerisire mecanică (hotă). Utilizarea frecventă și prelungită a aparatului poate necesita o aerisire suplimentară sau mai eficientă: deschideți o fereastră sau măriți puterea aerisirii mecanice.

Avertizare – Pericol de arsuri!

- Zonele de gătit și zonele adiacente se înfierbântă. Nu atingeți niciodată suprafețele fierbinți. Țineți la distanță copiii cu vârsta sub 8 ani.
- Dacă butelia cu gaz lichefiat nu stă vertical, propanul/butanul lichid pot ajunge în aparat. Astfel pot apărea jeturi puternice de flăcări la arzătoare. Componentele se pot deteriora și pot deveni neetanșe în timp, astfel încât iese gaz necontrolat. Ambele pot duce la arsuri. Folosiți buteliile cu gaz lichefiat întotdeauna în poziție verticală.

Avertizare – Pericol de incendiu!

- Zonele de gătit se înfierbântă. Nu amplasați obiecte inflamabile pe plita de gătit. Nu depozitați obiecte pe plita de gătit.
- Nu depozitați și nici nu utilizați produse chimice corozive, vapori, materiale inflamabile, nici produse nealimentare sub acest aparat electrocasnic și nici în apropierea lui.
- Grăsimile sau uleiurile supraîncălzite sunt ușor inflamabile. Nu vă îndepărtați în timp ce încălziți grăsime sau ulei. Dacă acestea iau foc, nu stingeți cu apă. Acoperiți recipientul cu un capac pentru a înăbuși focul și deconectați zona de gătit.

- În cazul în care un arzător este exploatat la o putere prea mare, sunt generate temperaturi foarte mari. Materialele inflamabile se pot aprinde. Afișarea treptei de putere de pe display poate diferi de treapta de putere reglată de la butonul de control. Afișarea treptei de putere pe display servește numai ca informație suplimentară. Reglați întotdeauna treapta de putere corespunzător inscripției de pe buton.

⚠ Avertizare – Pericol de rănire!

- Crăpăturile sau fisurile în placa de sticlă sunt periculoase. Toate arzătoarele și fiecare element de încălzire electric trebuie să fie imediat deconectate. Scoateți fișa de rețea din priză sau întrerupeți siguranța de la tabloul de siguranțe. Închideți alimentarea cu gaz. Nu atingeți suprafața aparatului. Nu porniți niciodată un aparat dacă acesta este defect. Apelați unitatea service abilitată.
- Recipientele care prezintă daune, au o dimensiune inadecvată, depășesc marginile plitei de gătit sau sunt situate greșit pot provoca leziuni grave. Respectați sfaturile și indicațiile referitoare la recipientele de gătit.
- Reparațiile neautorizate sunt periculoase. Reparațiile pot fi executate numai de către un tehnician de service instruit de noi, la fel și înlocuirea cablurilor electrice sau a conductelor de gaz defecte. Dacă aparatul este defect, scoateți fișa de rețea sau deconectați siguranța din tabloul siguranțelor, închideți alimentarea cu gaz. Chemați unitatea service abilitată.
- În cazul în care un buton de comandă nu mai poate fi rotit sau este slăbit, acesta nu mai poate fi folosit. Contactați imediat unitatea de service abilitată și solicitați repararea sau înlocuirea acestuia.

⚠ Avertizare – Pericol de șoc electric!

- Nu utilizați aparate de curățare cu aburi pentru a curăța aparatul.
- În cazul crăpăturilor, ciobiturilor sau fisurilor în plită, scoateți siguranța din casetă, respectiv scoateți fișa de alimentare din priză. Chemați unitatea de service abilitată.

Familiarizarea cu aparatul



În imaginea de ansamblu a modelului găsiți aparatul dvs. cu puterile arzătoarelor. → Pagina 2

Elementele de operare și arzătoarele

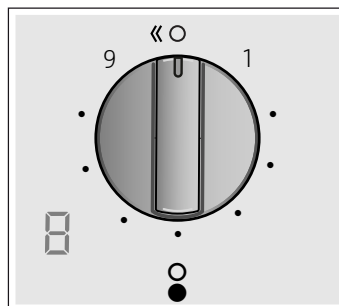



La fiecare buton de control este marcat arzătorul aferent. Cu butoanele de control puteți regla de fiecare dată puterea necesară, corespunzător diverselor poziții, între valorile maxime și cele minime. Nu încercați niciodată să treceți direct de la poziția 0 la poziția 1 sau de la poziția 1 la poziția 0.



Afișaje

	Arzător comandat de la butonul de control
	Arzător deconectat
9	Treapta de putere cea mai mare și aprinderea electrică
1	Treapta de putere cea mai redusă

Afișări pe display

	Aprinderea electrică
	Trepte de fierbere
	Arzător deconectat
	Căldura reziduală

Flăcările interioare și cele exterioare ale arzătoarelor duble duale pot fi reglate independent unele de celelalte. Treptele de putere posibile sunt:

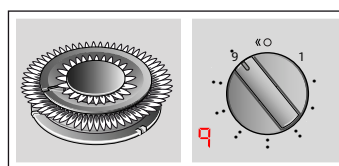

Flacăra exterioară și cea interioară la putere maximă.

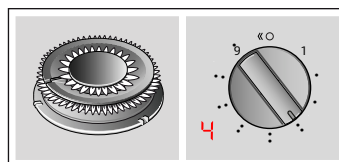

Flacăra exterioară la putere minimă, flacăra interioară la putere maximă.

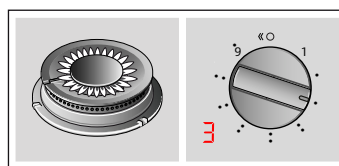

Flacăra interioară la putere maximă.

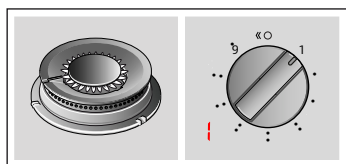

Flacăra interioară la putere minimă.

Pentru o funcționare corectă a aparatului este obligatoriu să vă asigurați că grătarele și toate piesele arzătoarelor sunt bine poziționate. Nu interschimbați capacele arzătoarelor.

Demontați întotdeauna cu atenție grătarul. Mutarea unui grătar poate cauza și mutarea grătarelor alăturate.

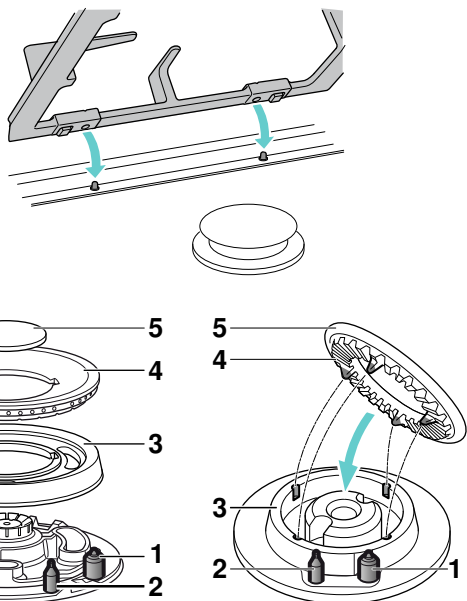

Elemente

1	Bujie
2	Termoelement
3	Inelul arzătorului
4	Corpul arzătorului
5	Capacul arzătorului

Indicatorul de căldură reziduală

Plita are un indicator de căldură reziduală pentru fiecare poziție de fierbere, care atenționează cu privire la pozițiile de fierbere fierbinți sau calde.

Dacă pe afișaj apare **H**, poziția de fierbere este încă fierbinte. După ce poziția de fierbere se mai răcește, indicația de pe afișaj se modifică în **h**. Afișajul se stinge când poziția de fierbere s-a răcit suficient. Nu atingeți poziția de fierbere pentru care există această indicație.

Accesorii

În funcție de model, plita dvs. de gătit poate include următoarele accesorii. Acestea se pot, de asemenea, achiziționa de la serviciul tehnic.

Aceste aparate pot fi combinate între ele și/sau cu plite de gătit convenționale de aceeași marcă, utilizând accesoriul de îmbinare. Consultați catalogul.

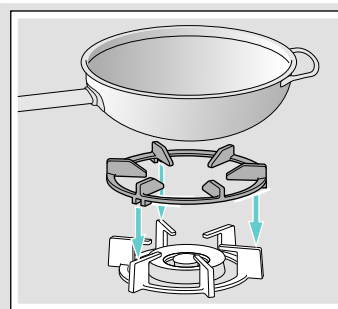

Suport suplimentar pentru wok

Adecvat numai pentru utilizare pe arzătorul pentru wok cu două sau trei flăcări. Utilizați numai vase de gătit cu un diametru mai mare de 26 cm, tigăi și vase de gătit din lut, tăvi pentru paella, vase de gătit cu fund bombat etc.

Pentru a asigura o durată de viață îndelungată a aparatului, se recomandă utilizarea suporturilor suplimentare pentru wok.

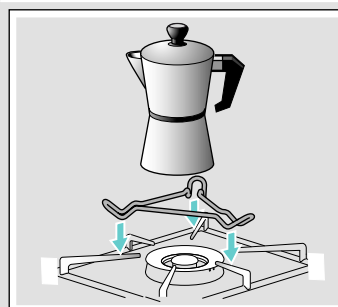

Suport suplimentar pentru espresso moka

Adecvat numai pentru utilizarea pe flacăra interioară a arzătorului pentru wok. Utilizați vase de gătit cu un diametru mai mic de 22 cm.



Suport suplimentar pentru espresso moka

Adecvat numai pentru utilizare pe arzătorul cel mai mic. Utilizați vase de gătit cu un diametru mai mic de 12 cm.

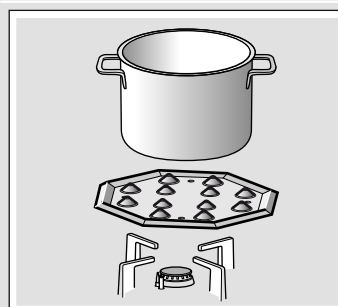

Suport Simmer

Acest accesoriu este numai pentru preparare la temperatură scăzută. Acesta poate fi utilizat împreună cu arzătorul economic sau cu arzătorul normal. Dacă plita dumneavoastră dispune de mai multe arzătoare normale, se recomandă utilizarea unui suport Simmer pe arzătorul normal din spate sau față, dreapta.

Introduceți accesoriul cu proeminențele în sus, niciodată direct pe arzător.

Cod

Z2406X0	Suport suplimentar pentru espresso moka pentru arzătorul pentru wok
Z2402X0	Suport suplimentar pentru espresso moka pentru arzătorul cel mai mic
Z2480X0	Suport Simmer

Producătorul nu își asumă răspunderea dacă nu se utilizează sau se utilizează incorect aceste accesorii.

Arzătoare cu gaz

Conectarea manuală

1. Apăsați butonul de control al arzătorului selectat și rotiți-l spre stânga, până la treapta de putere cea mai mare.
2. Țineți un element de aprindere sau o flacără (brichetă, chibrit etc.) la arzător.

Aprindere automată

Dacă plita dvs. dispune de aprindere automată (bujii):

1. Apăsați butonul de control al arzătorului selectat și rotiți-l spre stânga, până la treapta de putere cea mai mare.
În timp ce mențineți apăsat butonul de control, vor fi declanșate scânteii la toate arzătoarele și pe display apare simbolul . Arzătorul se aprinde.
2. Dați drumul butonului de control.
3. Rotiți butonul de control în poziția dorită.

În cazul în care nu se realizează aprinderea, deconectați arzătorul și repetați etapele descrise mai sus. De data aceasta mențineți butonul de control apăsat mai mult timp (până la 10 secunde).

Avertizare – Pericol de explozie!

Dacă arzătorul nu se aprinde după 10 secunde, deconectați butonul de control și deschideți ușa sau fereastra încăperii. Așteptați cel puțin un minut înainte să aprindeți din nou arzătorul.

Indicație: Acordați atenție unei curățenii desăvârșite. În cazul în care bujiile sunt murdare, se pot produce aprinderi greșite. Curățați bujiile regulat cu o perie mică, dar nu metalică. Aveți grijă ca bujiile să nu fie supuse unor lovituri puternice.

Sistem de siguranță

Plita dvs. de gătit dispune de un sistem de siguranță (termocuplu) care împiedică trecerea gazului dacă arzătoarele se sting în mod accidental.

Pentru a garanta că acest dispozitiv este activ:

1. Aprindeți arzătorul în mod normal.
2. Fără a elibera comanda, mențineți-o apăsată ferm timp de 4 secunde după ce ați aprins flacăra.

Deconectarea unui arzător

Rotiți butonul de control spre dreapta pe poziția 0. Pe display apare simbolul  și după câteva secunde apare indicatorul de căldură reziduală.

Câteva secunde după stingerea arzătorului, se va produce un sunet (ca o lovitură). Nu este nicio anomalie, aceasta înseamnă că siguranța a încetat să mai funcționeze.

Indicații

În timpul funcționării arzătorului, este normal să se audă un șuierat ușor.

La primele utilizări, este normal să se degaje mirosuri. Aceasta nu presupune niciun risc și nicio funcționare defectuoasă. Mirosurile vor dispărea.

O flacără de culoare portocalie este normală. Se datorează prezenței prafului în aer, lichidelor vărsate, etc.

În cazul unei stingeri accidentale a flăcărilor arzătorului, închideți comanda de acționare a arzătorului și nu încercați să îl reaprindeți timp de cel puțin 1 minut.

Tabele și recomandări

Recipiente adecvate

Arzător	Diametrul minim al bazei vasului de gătit	Diametrul maxim al bazei vasului de gătit
Arzător pentru wok	22 cm	- cm
Arzător puternic	20 cm	26 cm
Arzător normal	14 cm	22 cm

Vasele nu trebuie să depășească marginea zonei de gătit.

Indicații de utilizare

Următoarele sfaturi vă vor ajuta să reduceți consumul de energie și să evitați deteriorarea recipientelor:

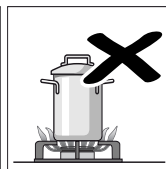
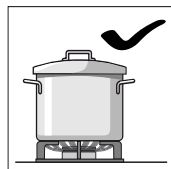

Utilizați recipiente de dimensiune potrivită cu fiecare arzător. Nu utilizați recipiente mici pe arzătoare mari. Flacăra nu trebuie să atingă lateralele recipientului.

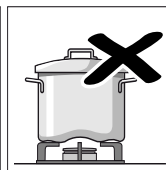
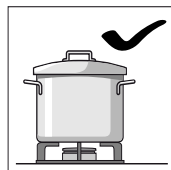

Nu utilizați recipiente deformate care se dovedesc instabile pe plita de gătit. Recipientele s-ar putea răsturna. Utilizați numai recipiente cu baza plată și groasă.

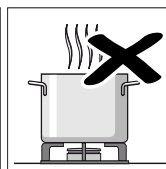
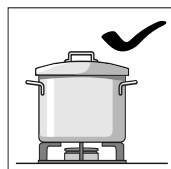

Nu gătiți fără capac sau cu acesta deplasat. Astfel se disipă o parte din energie.

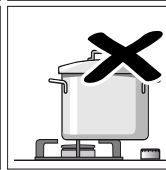

Așezați recipientul bine centrat pe arzător. În caz contrar s-ar putea răsturna. Nu așezați recipiente mari pe arzătoarele apropiate de comenzi. Acestea s-ar putea deteriora din cauza excesului de temperatură.

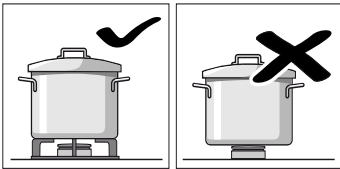

Așezați recipientele pe grătare, niciodată direct pe arzător.
Asigurați-vă că grătarele și capacele arzătoarelor sunt bine poziționate înainte de a le folosi.

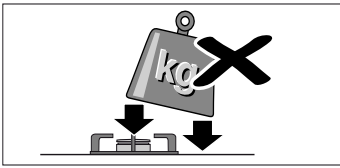

Manevrați recipientele cu grijă pe plita de gătit.
Nu loviți plita de gătit și nu puneți pe aceasta greutăți excesive.

Tabel de preparare



Următorul tabel cuprinde treptele de preparare termică și timpii de preparare optimi pentru diverse preparate. Informațiile reprezintă valori de referință pentru patru porții.

Timpii de preparare și treptele de preparare termică depind de tipul, greutatea și calitatea alimentelor, de tipul de gaz utilizat, precum și de materialul vasului de gătit. Pentru prepararea acestor alimente se utilizează în principal vase de gătit din oțel inoxidabil.







Utilizați întotdeauna un vas de gătit suficient de mare, poziționat în centru pe arzător. Informații referitoare la diametrul vasului de gătit găsiți la → "Recipiente adecvate".

Informații despre tabele

Pregătirea fiecărui preparat implică una sau două etape. Fiecare etapă cuprinde informații despre:

-  Metoda de preparare
-  Treapta de preparare termică
-  Durata de preparare în minute

Metodele de preparare din tabel

-  Fierbere
-  Continuarea preparării
-  Creșterea presiunii în oala sub presiune
-  Menținerea presiunii în oala sub presiune
-  Sotare puternică
-  Sotare ușoară
-  Topire, dizolvare
- * Fără capac
- ** Amestecați constant

Indicație: Simbolurile nu apar pe aparat. Ele sunt orientative pentru diversele metode de preparare.

Apar informații cu privire la pregătirea preparatelor pe diverse arzătoare. Opțiunea recomandată este menționată pentru primul arzător. În prezentarea generală a modelului sunt descrise toate arzătoarele plitei. → *Pagina 2*

Exemplu:





























Preparatul Arzător	Timp total în min.	Etapa 1		Etapa 2	
Supe, supe cremă					
Supă de pește					
Arzător puternic	12-17		8 7-9		1 5-8
Arzător normal	17-22		8 11-13		1 6-9
Arzător pentru wok	10-15		9 6-8		4 4-7





























Acest exemplu prezintă prepararea unei supe de pește utilizând arzătorul puternic, arzătorul normal și arzător pentru wok.











































Cu arzătorul puternic (opțiune recomandată), timpul total este între 12 și 17 minute.

- Etapa 1: fierbere. Setati treapta de preparare termică 8 pentru 7-9 minute.
- Etapa 2: continuarea preparării. Schimbați pe treapta de preparare termică 1 pentru 5-8 minute.

























Informațiile sunt valabile, de asemenea, și pentru celelalte arzătoare propuse.

Preparatul Arzător	Timp total în min.	Etapa 1		Etapa 2	
Supe, supe cremă					
Supă de pește					
Arzător puternic	12-17		8 7-9		1 5-8
Arzător normal	17-22		8 11-13		1 6-9
Arzător pentru wok	10-15		9 4-6		4 6-9
Cremă de dovleac, ciorbă					
Arzător puternic	30-35		9 10-12		5 20-23
Arzător normal	45-50		9 15-17		6 30-33
Arzător pentru wok	25-30		9 7-9		4 18-21
Minestrone (supă de legume)					
Arzător puternic	47-52		9 10-12		5 37-40
Arzător normal	57-62		9 10-12		6 47-50
Arzător pentru wok	45-50		7 8-10		4 37-40
Tăiței și orez					
Spaghetti					
Arzător puternic	18-22		9 8-10		6 10-12
Arzător normal	20-24		9 10-12		7 10-12
Arzător pentru wok	18-22		8 8-10		6 10-12
Orez					
Arzător puternic	17-22		9 5-7		2 12-15
Arzător normal	18-23		9 7-9		6 11-14

Preparatul Arzător	Timp total în min.	Etapa 1			Etapa 2		
							
Arzător pentru wok	13-18		8	4-6		4	9-12
Ravioli							
Arzător puternic	9-14		9	4-6		6	5-8
Arzător normal	17-22		8	12-14		8	5-8
Arzător pentru wok	10-15		8	4-6		8	6-9
Legume și leguminoase							
Cartofi fierți (piure, salată de cartofi)							
Arzător puternic	23-28		9	8-10		5	15-18
Arzător normal	25-30		9	10-12		6	15-18
Arzător pentru wok	25-30		7	11-13		5	14-17
Hummus (boabe de năut piure)							
Arzător puternic	50-55		9	10-12		4	40-43
Arzător normal	52-57		9	12-14		5	40-43
Arzător pentru wok	47-52		7	10-12		5	37-40
Linte de munte							
Arzător puternic	40-45		9	8-10		8	32-35
Arzător normal	50-55		9	18-20		6	32-35
Arzător pentru wok	45-50		9	7-9		4	38-41
Legume în aluat tempura							
Arzător puternic	12-17	 *	7	6-8	 *	6	6-9
Arzător normal	15-20	 *	8	8-10	 *	7	7-10
Arzător pentru wok	10-15	 *	7	5-7	 *	5	5-8
Legume proaspete sotate**							
Arzător pentru wok	5-7	 *	9	5-7			
Arzător puternic	6-8	 *	9	6-8			
Cartofi prăjiți							
Arzător pentru wok	12-17	 *	7	12-17			
Arzător puternic	15-20	 *	9	15-20			
Arzător normal	25-30	 *	9	25-30			
Ouă							
Shakshuka, Menemen							
Arzător normal	15-20		9	10-12		4	5-8
Arzător puternic	13-18		8	7-9		3	6-9
Arzător pentru wok	15-20		6	11-13		4	4-7
Omletă (1 porție)							
Arzător normal	3-5	 *	8	3-5			
Arzător puternic	2-4	 *	9	2-4			

Preparatul Arzător	Timp total în min.	Etapa 1			Etapa 2		
							
Arzător pentru wok	2-4	 *	5	2-4			
Tortilla spaniolă							
Arzător puternic	25-30	 *	9	25-30			
Arzător pentru wok	18-23	 *	7	18-23			
Sosuri							
Sos Béchamel**							
Arzător normal	10-15	 *	5	2-4	 *	5	8-11
Arzător pentru wok	3-8	 *	5	1-2	 *	5	2-6
Arzător puternic	3-8	 *	5	1-2	 *	5	2-6
Sos cu brânză cu mușcăi albaștri**							
Arzător normal	3-5	 *	7	3-5			
Arzător puternic	3-5	 *	5	3-5			
Arzător pentru wok	4-6	 *	3	4-6			
Sos Napoli							
Arzător normal	18-23	 *	6	2-4	 *	4	16-19
Arzător puternic	15-20	 *	8	1-3	 *	6	14-17
Arzător pentru wok	12-17	 *	7	2-4	 *	5	10-13
Sos Carbonara							
Arzător normal	10-15	 *	6	5-7	 *	3	5-8
Arzător puternic	8-13	 *	5	4-6	 *	3	4-7
Arzător pentru wok	10-15	 *	3	10-15			
Pește							
Merluciu pane							
Arzător puternic	5-10	 *	8	5-10			
Arzător normal	8-13	 *	9	8-13			
Arzător pentru wok	4-9	 *	9	1-3		4	3-6
Somon la cuptor							
Arzător puternic	5-10	 *	7	2-4		1	3-6
Arzător normal	5-10	 *	8	2-4		1	3-6
Arzător pentru wok	7-12	 *	6	2-4		1	5-8
Scoici							
Arzător puternic	5-7		9	5-7			
Arzător pentru wok	4-6		9	4-6			
Arzător normal	10-12		9	10-12			
Carne							
Piept de rață (1 porție)							
Arzător normal	6-8	 *	7	6-8			

Preparatul Arzător	Timp total în min.	Etapa 1			Etapa 2		
							
Arzător puternic	9-11	 *	7	9-11			
Arzător pentru wok	6-8	 *	5	6-8			
File de vită Stroganoff							
Arzător puternic	8-13	 *	9	8-13			
Arzător pentru wok	5-10	 *	7	5-10			
Arzător normal	12-17	 *	9	12-17			
Șnițel de pui (8 fileuri de piept de pui)							
Arzător puternic	7-12	 *	9	2-4	 *	6	5-8
Arzător pentru wok	7-12	 *	9	2-4	 *	5	5-8
Arzător normal	7-12	 *	9	7-12			
Carne tocată							
Arzător puternic	15-20	 *	8	15-20			
Arzător normal	20-25	 *	9	20-25			
Arzător pentru wok	15-20	 *	6	15-20			
Produse preparate							
Crochete congelate (16 bucăți)							
Crochete din pește, congelate (12 bucăți)							
Arzător puternic	6-10	 *	8	6-10			
Arzător normal	8-12	 *	8	8-12			
Arzător pentru wok	6-10	 *	9	3-5	 *	4	3-5
Cârnați (12 bucăți)							
Arzător puternic	5-10	 *	9	1-3	 *	7	4-7
Arzător normal	7-12	 *	9	7-12			
Arzător pentru wok	5-10	 *	9	1-3	 *	5	4-7
Cârnați fierți (12 bucăți)							
Arzător normal	8-13	 *	9	8-13			
Arzător pentru wok	9-14	 *	4	9-14			
Arzător puternic	7-12	 *	7	7-12			
Hamburgeri din carne de vită (4 bucăți, 1 cm grosime, 110 g)							
Arzător puternic	4-9	 *	9	1-3	 *	7	3-6
Arzător pentru wok	4-9	 *	7	1-3	 *	6	3-6
Arzător normal	5-10	 *	9	1-3	 *	8	4-7
Încălziți fasolea în sosul de roșii și mențineți preparatul cald (utilizați suportul Simmer)							
Arzător normal	20-22	 *	6	5-7	 *	1	15
Pizza (diametrul 20 cm)							
Arzător pentru wok	4-8	 *	4	4-8			
Arzător puternic	16-20	 *	1	16-20			

Preparatul Arzător	Timp total în min.	Etapa 1			Etapa 2		
							
Arzător normal	20-25		1	20-25			
Deserturi							
Orez cu lapte conform Din 3360-12* (utilizați suportul Simmer)							
Arzător normal	62-67	 **	8	27-32		2	35
Orez cu lapte**							
Arzător normal	30-35	 *	8	9-11	 *	4	21-24
Arzător pentru wok	23-28	 *	6	8-10	 *	4	15-18
Topirea ciocolatei conform EN 60350-2 (utilizați suportul Simmer)							
Arzător normal	20-24	 *	1	20-24			
Clătite (8 bucăți)							
Arzător normal	17-22	 *	8	3-5	 *	5	50 s/ parte
Arzător puternic	20-25	 *	6	4-6	 *	4	60 s/ parte
Budincă de pâine (în bain-marie)							
Arzător puternic	25-30	 *	9	10-12		6	15-18
Arzător pentru wok	23-28	 *	9	8-10		7	15-18
Arzător normal	27-32	 *	9	10-12		7	17-20
Budincă spaniolă**							
Arzător puternic	3-8	 *	5	3-8			
Arzător normal	8-13	 *	5	8-13			
Arzător pentru wok	3-8	 *	3	3-8			
Biscuiți (în bain-marie)							
Arzător puternic	35-40	 *	9	35-40			
Arzător pentru wok	40-45	 *	9	40-45			
Arzător normal	45-50	 *	9	45-50			

Sugestii pentru gătit

- Pentru pregătirea supelor cremă și a leguminoaselor, folosiți o oală sub presiune. Timpul de preparare va fi redus semnificativ. Dacă folosiți o oală sub presiune, respectați indicațiile producătorului. Adăugați toate ingredientele de la început.
- Când gătiți cartofi și orez, acoperiți întotdeauna vasul cu un capac. Timpul de preparare va fi astfel semnificativ mai mic. Apa trebuie să fie fiartă înainte de a găti paste, orez sau cartofi. Reglați apoi treapta de preparare termică pentru a continua procesul de preparare.
- Mai întâi încălziți uleiul în tigăile pentru preparare. Imediat după ce ați început prăjirea, mențineți temperatura constantă, prin adaptarea treptei de preparare termice, la nevoie. La prepararea mai multor porții, așteptați până la atingerea din nou a temperaturii de preparare. Întoarceți regulat alimentele.
- Atunci când preparați supe, creme, linte sau mazăre, introduceți toate ingredientele în același timp în vasul de gătit.

Curățare și întreținere

Curățare

Odată aparatul răcit, curățați cu un burete, apă și săpun.

După fiecare utilizare, curățați suprafața respectivelor elemente ale arzătorului atunci când acesta s-a răcit. Dacă se lasă resturi (alimente fierte, stropi de grăsime, etc.), indiferent cât de puține ar fi, acestea vor forma o crustă și vor fi apoi mai dificil de îndepărtat. Este necesar ca orificiile și canelurile să fie curate pentru ca flacăra să fie corectă.

Mișcarea unor recipiente poate lăsa resturi metalice pe grătare.

Curățați arzătoarele și grătarele cu apă cu săpun și frecăți-le cu o perie nemetalică.

Dacă grătarele dispun de piciorușe de cauciuc, aveți grijă atunci când le curățați. Piciorușele pot ieși iar grătarul poate zgâria plita de gătit.

Uscați complet arzătoarele și grătarele, întotdeauna. Prezența picăturilor de apă sau a zonelor umede la începutul gătitului poate deteriora emailul.

După curățarea și uscarea arzătoarelor, asigurați-vă astfel încât capacele să fie bine poziționate pe difuzor.

Atenție!

- Pentru curățarea aparatului, nu îndepărtați elementele de control. Umiditatea care se produce poate deteriora aparatul.
- Nu utilizați aparate de curățat cu aburi. Ar putea dăuna plitei de gătit.
- Nu utilizați niciodată produse abrazive, bureți de sârmă, obiecte ascuțite, cuțite, etc. pentru a îndepărta resturile de mâncare întărite pe plita de gătit.
- Nu utilizați cuțite, raclete sau obiecte similare pentru a curăța îmbinarea sticlei cu ornamentele arzătoarelor, profilele metalice, nici pe panourile de sticlă sau aluminiu, dacă există.

Întreținere

Curățați imediat lichidele care se varsă. Astfel, se va evita ca resturile de mâncare să se lipească și se vor economisi eforturi necesare.

Nu deplasați recipientele pe sticlă, deoarece o pot zgâria. De asemenea, evitați căderile de obiecte dure sau ascuțite pe sticlă. Nu loviți plita de gătit pe niciuna din margini.

Granulele de nisip (de exemplu, cele care provin de la spălarea legumelor și verdețurilor) zgârie suprafața sticlei.

Zahărul topit sau alimentele cu un conținut ridicat de zahăr care s-au vărsat trebuie îndepărtate imediat de pe zona de gătit cu ajutorul racletei pentru sticlă.

Defecțiuni – ce este de făcut?

În anumite cazuri, defecțiunile care apar pot fi remediate ușor. Înainte de a chema unitatea de service abilitată, acordați atenție următoarelor indicații:

Defecțiune	Cauza posibilă	Remediere
Defecțiune la funcționarea electrică generală.	Siguranță defectă.	Verificați în tabloul siguranțelor dacă este o siguranță deteriorată și dacă trebuie înlocuită.
	S-a declanșat siguranța automată sau un întrerupător cu protecție diferențială.	Verificați pe panoul de comandă dacă siguranța automată sau un întrerupător de protecție sunt desprinse.
Aprinderea automată nu funcționează.	Este posibil să se fi depus resturi de alimente sau resturi de detergenți între bujii și arzătoare.	Spațiul intermediar dintre bujie și arzător trebuie să fie curat.
	Arzătoarele sunt umede.	Uscați cu grijă capacele arzătoarelor.
	Piese arzătorului nu sunt așezate corect.	Asigurați-vă că respectivele capace sunt așezate regulamentar.
Aprinderea automată nu funcționează, iar pe display apare simbolul F1 sau F2 .	Aparatul nu este legat la pământ, nu este racordat regulamentar sau cablul de împământare este deteriorat.	Luați legătura cu un electrician.
	Sistemul electric este supraîncălzit.	Deconectați arzătoarele sau utilizați exclusiv cea mai redusă treaptă de fierbere, până când sistemul electronic s-a răcit suficient.
Flacăra arzătorului este neuniformă.	Piese arzătorului nu sunt așezate corect.	Așezați piesele arzătorului corect pe arzătorul corespunzător.
	Fantele arzătorului sunt murdare.	Curățați fantele arzătorului.

Defecțiune	Cauza posibilă	Remediere
Fluxul de gaz pare că nu funcționează regulamentar sau nu iese gaz.	Alimentarea cu gaz este închisă prin supape cuplate pe traseu.	Deschideți supapele cuplate pe traseu.
	Dacă gazul provine dintr-o butelie, asigurați-vă că aceasta nu este goală.	Înlocuiți butelia.
În bucătărie miroase a gaz.	Un robinet de gaz este deschis.	Închideți robinetele de gaz.
	Butelia nu a fost racordată regulamentar.	Asigurați-vă că butelia este racordată regulamentar.
	Posibile scăpări de gaz.	Închideți robinetul central al conductei de gaz, aerisiți încăperea și chemați imediat un instalator autorizat, care să verifice instalația de gaz și să emită certificatul pentru instalație. Nu utilizați aparatul până când nu aveți siguranța că nu iese gaz, nici de la instalație și nici de la aparat.
Arzătorul se deconectează imediat ce butonul de control este eliberat.	Nu ați menținut butonul de comandă apăsat suficient de mult timp.	Dacă arzătorul este conectat, mențineți butonul de control apăsat cu câteva secunde mai mult.
	Fantele arzătorului sunt murdare.	Curățați fantele arzătorului.
Pe display apare F3, F4, F5, F6, F7, F8, F9.	Eroare la sistemul electric.	Deconectați plita de la rețeaua de curent electric. Așteptați câteva secunde și racordați-o din nou. Dacă afișarea se aprinde din nou, anunțați unitatea service abilitată.
Afișarea treptelor de preparare termică de pe display se distinge din nou față de treptele alese cu ajutorul butonului de comandă.	O calibrare greșită a sistemului electric.	Executați calibrarea conform instrucțiunilor de montaj.

Unitatea service abilitată

Dacă se solicită Serviciul nostru tehnic, trebuie indicat numărul produsului (E-Nr.) și numărul de fabricație (FD) al aparatului. Această informație figurează pe plăcuța cu caracteristici, situată în partea inferioară a plitei de gătit, și pe eticheta manualului de utilizare.

Comandă de reparație și consultanță în caz de defecțiune

Datele de contact ale tuturor țărilor le găsiți în lista de servicii pentru clienți anexată.

Aveți încredere în competența producătorului. Astfel noi ne asigurăm, că reparația se face de tehnicieni de service școlarizați, care sunt dotați cu piese de schimb originale pentru aparatul dvs.

Condiții de garanție

Dacă, în caz contrar așteptărilor noastre, aparatul va prezenta vreo daună sau nu va îndeplini exigențele de calitate prevăzute, vă rugăm să ne înștiințați cât mai urgent posibil. Pentru ca garanția să aibă valabilitate, aparatul nu va trebui manipulat, nici utilizat în mod inadecvat.

Condițiile de garanție aplicabile sunt cele stabilite de reprezentanța companiei noastre în țara unde s-a efectuat achiziția. Se pot solicita informații detaliate la punctele de vânzare. Este necesar să prezentați documentul doveditor al achiziției pentru a putea beneficia de garanție.

Ne rezervăm dreptul de a face modificări.

Protecția mediului

Atunci când pe plăcuța de identificare a aparatului apare simbolul , acordați atenție următoarelor indicații.

Evacuarea corectă ca deșeu

Evacuați ambalajul în mod ecologic.



Acest aparat a fost marcat în conformitate cu Directiva Europeană 2012/19/UE cu privire la deșeurile de echipamente electrice și electronice (DEEE).

Directiva stabilește cadrul valabil la nivelul întregii UE pentru preluarea și valorificarea aparatelor uzate.

Ambalajul aparatului dumneavoastră a fost fabricat din materiale strict necesare pentru a garanta o protecție eficientă în timpul transportului. Aceste materiale sunt complet reciclabile, reducând astfel impactul asupra mediului. Vă invităm să contribuiți de asemenea la conservarea mediului, respectând următoarele instrucțiuni:

- depozitați ambalajul în containerul de reciclare corespunzător,
- înainte de a arunca un aparat la care doriți să renunțați, dezafecțați-l. Informați-vă la administrația locală despre adresa centrului de colectare a materialelor reciclabile cel mai apropiat și predați acolo aparatul dvs,
- nu aruncați uleiul uzat la chiuvetă. Păstrați-l într-un recipient închis și predați-l la un centru de colectare, sau, în lipsa acestuia, la un container de gunoi (va ajunge într-un loc de deversare supravegheată; probabil nu este cea mai bună soluție, însă evităm contaminarea apei).

Содержание

	Применение по назначению	35
	Важные правила техники безопасности	36
	Знакомство с прибором	38
	Элементы управления и горелки	38
	Индикация остаточного тепла	38
	Дополнительное оборудование	38
	Газовые конфорки	39
	Ручное включение	39
	Автоматический поджиг	39
	Система газ-контроль	39
	Выключение горелки	39
	Примечания	39
	Таблицы и полезные советы	40
	Подходящая посуда	40
	Советы по эксплуатации	40
	Таблица приготовления	40
	Чистка и техническое обслуживание	44
	Очистка	44
	Уход	44
	Что делать в случае неисправности?	44
	Служба сервиса	45
	Условия гарантийного обслуживания	45
	Охрана окружающей среды	46
	Правильная утилизация упаковки	46

Более подробную информацию о продукции, принадлежностях, запасных частях и службе сервиса можно найти на официальном сайте www.neff-international.com и на сайте интернет-магазина www.neff-eshop.com

Применение по назначению

Внимательно ознакомьтесь с данными инструкциями. Только после этого вы сможете правильно и безопасно пользоваться своим прибором. Сохраните руководство по эксплуатации и монтажу и, если прибор переходит к другому пользователю, передайте ему это руководство.

При невыполнении инструкций, содержащихся в данном руководстве, производитель освобождается от всякой ответственности.

Приведенные в данном руководстве рисунки являются ориентировочными.

Не снимайте защитную упаковку с электроприбора до момента проведения монтажа. Если вы заметили на приборе следы каких-либо повреждений, не подключайте его к сети. Свяжитесь с нашим сервисным центром.

Данный прибор относится к третьему классу защиты по стандарту EN 30-1-1 для газовых приборов: встроенное оборудование.

Перед тем, как установить новую варочную панель, позаботьтесь о том, чтобы установка проводилась в соответствии с руководством по монтажу.

Данный прибор нельзя устанавливать на яхтах и в автокемперах.

Данный прибор можно устанавливать только в хорошо проветриваемых помещениях.

Этот прибор не предназначен для использования с внешним таймером или пультом управления.

Все операции по установке, подключению к электросети, наладке и адаптации к другому виду газа должны проводиться сертифицированным специалистом в соответствии со всеми действующими нормами и законодательством, а также с предписаниями местных газо- и электроснабжающих компаний. Особое

внимание следует уделить требованиям к вентиляции.

Данный прибор настроен для использования с газом, указанным в табличке с характеристиками. При необходимости перенастроить его для использования с другим типом газа ознакомьтесь с руководством по монтажу. Для адаптации прибора к другому типу газа рекомендуем связаться с нашим сервисным центром.

Данный прибор предназначен исключительно для бытового использования и не может применяться в промышленных или коммерческих целях. Используйте прибор только для приготовления пищи, а не для обогрева помещения. Гарантия производителя действительна только в случае использования прибора по назначению.

Данный прибор предназначен для использования на высоте не более 2000 м над уровнем моря.

Не оставляйте работающий прибор без присмотра.

Не используйте защитные крышки для варочной панели и защитные ограждения для детей, за исключением рекомендованных производителем варочной панели. Это может привести к несчастному случаю, например, вследствие перегрева, возгорания или отслоения фрагментов материалов.

Дети до 8 лет, лица с ограниченными физическими, умственными и психическими возможностями, а также лица, не обладающие достаточными знаниями о приборе, могут использовать прибор только под присмотром лиц, ответственных за их безопасность, или после подробного инструктажа и осознания всех опасностей, связанных с эксплуатацией прибора.

Детям не разрешается играть с прибором. Очистка и обслуживание прибора не должны производиться детьми, это допустимо, только если они старше 15 лет и их контролируют взрослые.

Не допускайте детей младше 8 лет к прибору и его сетевому проводу.

⚠️ Важные правила техники безопасности

⚠️ Предупреждение – Существует опасность возгорания!

Скопление газа в закрытом помещении может привести к возгоранию. Следите, чтобы во время работы варочной панели не было сквозняков. Струя воздуха может задуть пламя на конфорках. Внимательно ознакомьтесь с инструкциями и правилами техники эксплуатации газовых конфорок.

⚠️ Предупреждение – Существует опасность отравления!

Использование газового прибора повышает температуру, влажность и концентрацию продуктов сгорания в помещении, где он установлен. Необходимо обеспечить хорошую вентиляцию кухни, в особенности во время работы варочной панели: не загромождайте отверстия естественной вентиляции или установите устройство для механической вентиляции (вытяжку). При продолжительном или интенсивном использовании прибора может понадобиться дополнительное или более интенсивное проветривание: откройте окно или увеличьте мощность механической вытяжки.

⚠️ Предупреждение – Существует опасность ожога!

- Конфорки и поверхность вокруг них сильно нагреваются. Не прикасайтесь к раскаленной поверхности. Не допускайте к плите детей младше 8 лет.
- Если баллон со сжиженным газом находится не в вертикальном положении, то сжиженный пропан-бутан может попасть в прибор. При этом из горелок может вырваться сильное пламя. Некоторые части прибора могут повредиться и со временем стать негерметичными из-за неконтролируемого выхода газа, что может привести к ожогам. Держите баллоны со сжиженным газом всегда в вертикальном положении.

⚠ Предупреждение – Существует опасность пожара!

- Конфорки очень сильно нагреваются. Никогда не кладите легковоспламеняющиеся предметы на варочную панель. Не используйте варочную панель в качестве места складирования предметов.
- Нельзя хранить и использовать вблизи данного электроприбора или под ним едкие химические средства, газообразные вещества, легковоспламеняющиеся материалы и непищевые продукты.
- Перегретый жир и масло легко возгораются. Не оставляйте нагревающийся жир или масло без присмотра. Если возгорание произошло, не заливайте огонь водой. Накройте сковороду или кастрюлю крышкой, чтобы погасить огонь, и выключите конфорку.
- При эксплуатации горелки со слишком большой мощностью температура сильно повышается. Легковоспламеняющиеся материалы могут загореться. Индикация уровня мощности на дисплее может отличаться от индикации уровня мощности, установленной регулятором. Индикация уровня мощности на дисплее служит лишь в качестве дополнительной информации. Всегда устанавливайте уровень мощности в соответствии со значением на регуляторе.

⚠ Предупреждение – Опасность травмирования!

- Трещины или сколы стеклянной панели могут привести к травмированию. Немедленно выключите все горелки и электронагревательные элементы. Извлеките из розетки вилку сетевого провода или выключите предохранитель в блоке предохранителей. Перекройте подачу газа. Не касайтесь поверхности прибора. Никогда не включайте неисправный прибор. Вызовите специалиста сервисной службы.
- Использование поврежденной посуды, посуды неподходящего размера, кастрюль и сковород, края которых выступают за границы варочной панели, а также неправильная установка посуды на конфорку могут стать причиной серьезных травм. Следуйте советам и рекомендациям по использованию посуды.

- При неквалифицированном ремонте прибор может стать источником опасности. Любые ремонтные работы и замена газоподводящих труб или электропроводки должны выполняться только специалистами сервисной службы, прошедшими специальное обучение. Если прибор неисправен, отключите предохранитель в блоке предохранителей или выньте вилку сетевого провода из розетки и перекройте подачу газа. Вызовите специалиста сервисной службы.
- Если кнопка управления не поворачивается или держится слишком слабо, её нельзя использовать. Обратитесь в сервисную службу для ремонта или замены кнопки управления.

⚠ Предупреждение – Существует опасность поражения электротоком!

- Нельзя пользоваться для очистки варочной панели пароочистителем.
- Трещины или сколы на стеклянной панели могут привести к удару электрическим током. Отключите предохранитель в блоке предохранителей. Вызовите специалиста сервисной службы.





Знакомство с прибором

В обзоре моделей Вы найдёте ваш прибор с информацией о мощностях горелки. → Страница 2

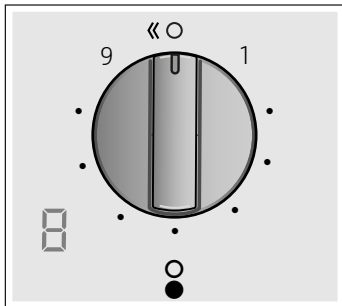
Элементы управления и горелки

На каждом регуляторе указана соответствующая горелка. С помощью регуляторов можно установить в соответствии с различными положениями требуемую мощность: от максимального до минимального значения. Никогда не пытайтесь перейти из положения 0 сразу в положение 1 или из положения 1 в положение 0.



Индикаторы	
	Управляемая регулятором горелка
	Выключенная горелка
	Максимальный уровень мощности и электрический поджиг
	Минимальный уровень мощности

Индикация на дисплее	
	Электрический поджиг
	Ступени нагрева конфорок
	Выключенная горелка
	Остаточное тепло

Настройка внутреннего пламени и настройка внешнего пламени двойных горелок могут осуществляться независимо друг от друга. Возможные уровни мощности:

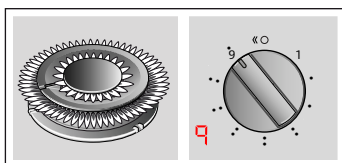

Максимальная мощность внутреннего и внешнего пламени.

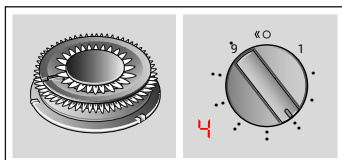

Минимальная мощность внешнего пламени, максимальная мощность внутреннего пламени.

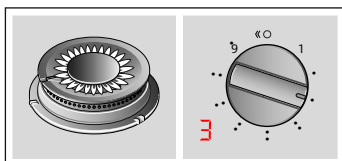

Максимальная мощность внутреннего пламени.

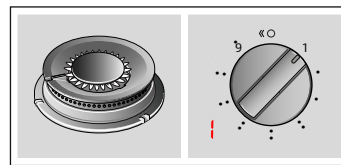

Минимальная мощность внутреннего пламени.

Чтобы варочная панель хорошо работала, следите за тем, чтобы решетки и все детали горелок были правильно установлены. Не меняйте местами крышки горелок.

Всегда осторожно снимайте решётки. При перемещении одной решётки можно сдвинуть и находящиеся рядом решётки.

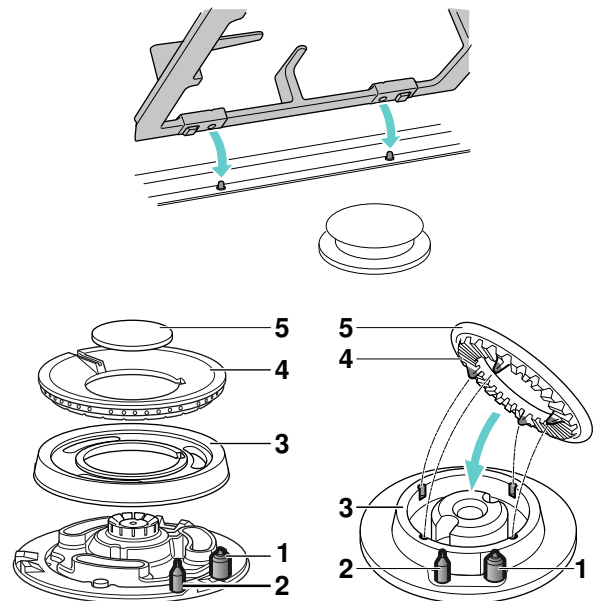

Элементы	
1	Свеча поджига
2	Термоэлемент
3	Пламярассекатель
4	Корпус горелки
5	Крышка горелки

Индикация остаточного тепла

Варочная панель оснащена функцией индикации остаточного тепла, сообщающей, что конфорки горячие или тёплые.

Если на индикаторе отображается символ **H**, это означает, что конфорка ещё горячая. По мере остывания конфорки индикация изменяется на **h**. Когда конфорка достаточно остынет, индикация гаснет. Пока индикация не погаснет, не прикасайтесь к конфорке.

Дополнительное оборудование

В зависимости от модели, в комплекте с варочной панелью может поставляться следующее дополнительное оборудование. Его можно также приобрести в нашем сервисном центре.

Данные панели могут комбинироваться между собой и (или) с обычными варочными панелями этой же марки

с помощью соединительной планки. Ее можно найти в нашем каталоге.

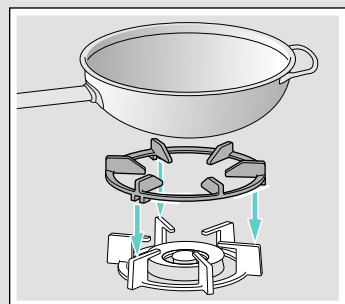

Дополнительная решётка Wok

Подходит только для использования на конфорках Wok с двумя или тремя контурами пламени. Используйте только посуду с диаметром более 26 см, жарочные панели, горшочки, сковороды для пазлы, посуду с выпуклым дном и т.п. Чтобы увеличить срок эксплуатации прибора, рекомендуется использовать дополнительную решётку Wok.

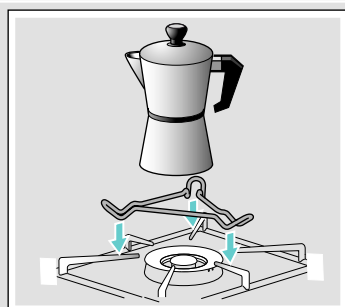

Дополнительная решётка для кофеварки

Подходит только для использования на внутреннем пламени конфорки Wok. Используйте посуду с диаметром дна менее 22 см.

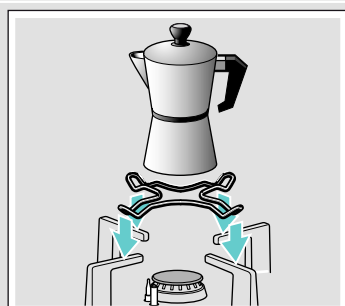

Дополнительная решётка для кофеварки

Подходит только для использования на самой маленькой конфорке. Используйте посуду с диаметром дна менее 12 см.



Панель для медленного кипения

Эта принадлежность подходит только для низкотемпературного приготовления. Она может использоваться на экономической или стандартной конфорках. Если на вашей варочной панели предусмотрено наличие нескольких стандартных конфорок, рекомендуется установить панель для медленного кипения на задней или передней правой стандартной конфорке.

Кладите принадлежность выемками вверх на держатель, никогда не кладите её прямо на конфорку.

Артикул

- Z2406X0 Дополнительная решётка для кофеварки для конфорок Wok
 Z2402X0 Дополнительная решётка для кофеварки для самой маленькой конфорки
 Z2480X0 Панель для медленного кипения

Производитель не несет ответственности за последствия неиспользования или неправильного использования этого дополнительного оборудования.

Газовые конфорки

Ручное включение

1. Нажмите регулятор выбранной горелки и поверните его влево до максимального уровня мощности.
2. Поднесите запальник или пламя (зажигалка, спичка и др.) к горелке.

Автоматический поджиг

Если для варочной панели предусмотрена функция автоматического поджига (свечи поджига):

1. Нажмите регулятор выбранной горелки и поверните его влево до максимального уровня мощности. При нажатом регуляторе искровые разряды на всех горелках зажигаются и на дисплее появляется символ . Горелка загорается.
2. Отпустите регулятор.
3. Поверните регулятор в нужное положение.

Если поджиг не осуществляется, выключите горелку и повторите описанные выше шаги. В этот раз удерживайте регулятор нажатым в течение более длительного времени (до 10 секунд).

Предупреждение – Опасность взрыва!

Если по истечении 10 секунд горелка не зажглась, выключите регулятор и откройте дверь или окно в помещении. Подождите минимум одну минуту, прежде чем заново зажечь горелку.

Указание: Соблюдайте максимальную чистоту. Если свечи поджига загрязнены, это может привести к неправильному поджигу. Очищайте свечи поджига регулярно небольшой неметаллической щёткой. Следите за тем, чтобы свечи поджига не подвергались сильным ударам.

Система газ-контроль

Ваша варочная панель оборудована системой газ-контроль (термопарой), которая препятствует утечке газа при случайном угасании пламени на горелках.

Для того, чтобы обеспечить включение этой системы:

1. Зажгите конфорку как обычно.
2. Не отпускайте ручку, а удержите ее в нажатом состоянии в течение 4 секунд после того, как зажжется пламя.

Выключение горелки

Поверните регулятор вправо в положение 0. На дисплее появляется символ , а через несколько секунд отображается индикация остаточного тепла.

Через несколько секунд после выключения конфорки раздается сухой щелчок. Он не является признаком неисправности, а означает, что отключилась система газ-контроля.

Примечания

Во время работы конфорок может слышаться легкий свист, это нормально.

В первое время работы нового прибора могут выделяться специфические запахи. Они не представляют опасности для здоровья и не являются признаком неисправности варочной панели. Со временем запахи исчезнут.

Пламя оранжевого цвета является нормальным. Такой цвет пламени может быть обусловлен имеющейся в воздухе пылью, пролившейся жидкостью и т. д.

Если пламя конфорки случайно погасло, поверните ручку этой конфорки в нулевое положение и подождите не менее 1 минуты перед повторным включением.

Таблицы и полезные советы

Подходящая посуда

Конфорка	Минимальный диаметр дна посуды	Максимальный диаметр дна посуды
Конфорка Wok	22 см	- см
Конфорка повышенной мощности	20 см	26 см
Стандартная конфорка	14 см	22 см

Посуда не должна выступать за пределы варочной панели.

Советы по эксплуатации

Приведенные ниже советы помогут вам сэкономить электроэнергию и избежать повреждения посуды:

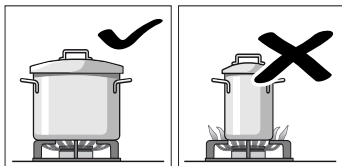

Используйте посуду, соответствующую размерам каждой конфорки. Не пользуйтесь посудой маленького диаметра на больших конфорках. Пламя не должно касаться стенок посуды.

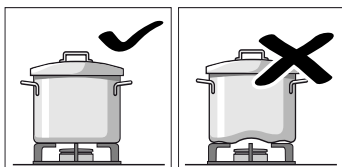

Не используйте посуду с поврежденным и неровным дном, которая неустойчиво стоит на плите. Такая посуда может перевернуться. Пользуйтесь только посудой с ровным толстым дном.

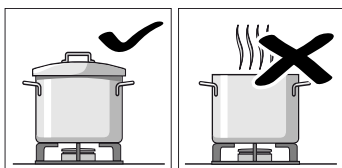

Не готовьте без крышки или с приоткрытой крышкой. Часть энергии при этом расходуется зря.

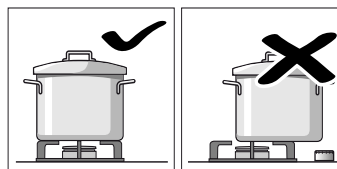

Ставьте посуду точно по центру конфорки. В противном случае она может перевернуться. Не устанавливайте большие кастрюли и сковороды на конфорки, расположенные около ручек управления. Излишний перегрев может повредить ручки.

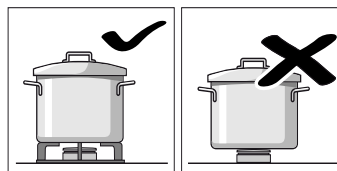

Устанавливайте посуду на решетки, никогда не ставьте ее прямо на горелку конфорки. Перед использованием конфорки убедитесь, что решетки и крышки горелок правильно установлены.

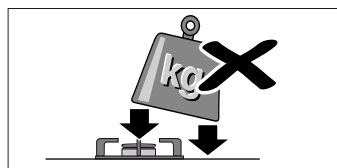

Будьте осторожны в обращении с посудой на варочной панели. Не ударяйте по варочной панели и не кладите на нее слишком тяжелые вещи.

Таблица приготовления

В следующей таблице содержится информация об оптимальных степенях нагрева конфорки и времени приготовления для различных блюд. Все данные являются ориентировочными и указаны в расчете на четыре порции.

Время приготовления и степень нагрева конфорки зависят от вида, веса и качества продуктов, вида используемого газа, а также от материала посуды. Для приготовления этих блюд преимущественно была использована посуда из нержавеющей стали.

Всегда используйте посуду соответствующего размера и устанавливайте её по центру конфорки. Информацию о диаметре дна посуды см. → "Подходящая посуда"

Информация о приведённых в таблице данных

Приготовление любого блюда состоит из одного или двух этапов. Для каждого этапа указаны следующие данные:

- Способ приготовления
- Степень нагрева конфорки
- Время приготовления, мин

Приведённые в таблице способы приготовления

- Доведение до кипения
- Дальнейшее приготовление
- Создание давления в скороварке
- Поддержание давления в скороварке
- Сильное обжаривание
- Щадящее обжаривание
- Растапливание
- * Без крышки
- ** Постоянное перемешивание

Указание: Символы не появляются на приборе. Они являются ориентировочными при использовании различных способов приготовления.

Данные для приготовления блюд появляются на различных конфорках. Использование первой

указанной конфорки является рекомендуемой опцией. В обзоре моделей приведено описание всех конфорок варочной панели. → [Страница 2](#)

Пример:

Блюдо	Общее время приготовления, мин	Этап 1			Этап 2		
Конфорка							
Супы, кремевые супы							
Рыбный суп							
К. повышенной мощности	12-17		8	7-9		1	5-8
Стандартная конфорка	17-22		8	11-13		1	6-9
Конфорка Wok	10-15		9	6-8		4	4-7

На данном примере показано приготовление рыбного супа с помощью конфорки повышенной мощности, стандартной конфорки и конфорки Wok.



































При использовании конфорки повышенной мощности (рекомендуемая опция) общее время приготовления составляет от 12 до 17 минут.

















- Этап 1: доведение до кипения. Установите ступень нагрева 8 на 7–9 минут.
- Этап 2: дальнейшее приготовление. Используйте ступень нагрева 1 в течение 5–8 минут.

Данные действительны также для других рекомендованных конфорок.

Блюдо	Общее время приготовления, мин	Этап 1			Этап 2		
Конфорка							
Супы, кремевые супы							
Рыбный суп							
К. повышенной мощности	12-17		8	7-9		1	5-8
Стандартная конфорка	17-22		8	11-13		1	6-9
Конфорка Wok	10-15		9	4-6		4	6-9
Тыквенный крем-суп, борщ							
К. повышенной мощности	30-35		9	10-12		5	20-23
Стандартная конфорка	45-50		9	15-17		6	30-33
Конфорка Wok	25-30		9	7-9		4	18-21
Минестроне (овощной суп)							
К. повышенной мощности	47-52		9	10-12		5	37-40
Стандартная конфорка	57-62		9	10-12		6	47-50
Конфорка Wok	45-50		7	8-10		4	37-40

Блюдо	Общее время приготовления, мин	Этап 1			Этап 2		
Конфорка							
Макаронны и рис							
Спагетти							
К. повышенной мощности	18-22		9	8-10		6	10-12
Стандартная конфорка	20-24		9	10-12		7	10-12
Конфорка Wok	18-22		8	8-10		6	10-12
Рис							
К. повышенной мощности	17-22		9	5-7		2	12-15
Стандартная конфорка	18-23		9	7-9		6	11-14
Конфорка Wok	13-18		8	4-6		4	9-12
Равиоли							
К. повышенной мощности	9-14		9	4-6		6	5-8
Стандартная конфорка	17-22		8	12-14		8	5-8
Конфорка Wok	10-15		8	4-6		8	6-9
Овощи и бобовые							
Варёный картофель (пюре, картофельный салат)							
К. повышенной мощности	23-28		9	8-10		5	15-18
Стандартная конфорка	25-30		9	10-12		6	15-18
Конфорка Wok	25-30		7	11-13		5	14-17
Хумус (пюре из нута)							
К. повышенной мощности	50-55		9	10-12		4	40-43
Стандартная конфорка	52-57		9	12-14		5	40-43
Конфорка Wok	47-52		7	10-12		5	37-40
Горная чечевица							
К. повышенной мощности	40-45		9	8-10		8	32-35
Стандартная конфорка	50-55		9	18-20		6	32-35
Конфорка Wok	45-50		9	7-9		4	38-41
Овощи в тесте темпура							
К. повышенной мощности	12-17		7	6-8		6	6-9
Стандартная конфорка	15-20		8	8-10		7	7-10
Конфорка Wok	10-15		7	5-7		5	5-8
Пассерованные свежие овощи**							
Конфорка Wok	5-7		9	5-7			
К. повышенной мощности	6-8		9	6-8			

Блюдо	Общее время приготовления, мин	Этап 1		Этап 2	
					
Конфорка					
Картофель фри					
Конфорка Wok	12-17	 *	7	12-17	
К. повышенной мощности	15-20	 *	9	15-20	
Стандартная конфорка	25-30	 *	9	25-30	
Яйца					
Шакшука, менемен					
Стандартная конфорка	15-20		9	10-12	 4 5-8
К. повышенной мощности	13-18		8	7-9	 3 6-9
Конфорка Wok	15-20		6	11-13	 4 4-7
Омлет (1 шт.)					
Стандартная конфорка	3-5	 *	8	3-5	
К. повышенной мощности	2-4	 *	9	2-4	
Конфорка Wok	2-4	 *	5	2-4	
Испанская тортилья					
К. повышенной мощности	25-30	 *	9	25-30	
Конфорка Wok	18-23	 *	7	18-23	
Соусы					
Соус «Бешамель»**					
Стандартная конфорка	10-15	 *	5	2-4	 * 5 8-11
Конфорка Wok	3-8	 *	5	1-2	 * 5 2-6
К. повышенной мощности	3-8	 *	5	1-2	 * 5 2-6
Соус с сыром с голубой плесенью**					
Стандартная конфорка	3-5	 *	7	3-5	
К. повышенной мощности	3-5	 *	5	3-5	
Конфорка Wok	4-6	 *	3	4-6	
Соус «Неаполитано»					
Стандартная конфорка	18-23	 *	6	2-4	 * 4 16-19
К. повышенной мощности	15-20	 *	8	1-3	 * 6 14-17
Конфорка Wok	12-17	 *	7	2-4	 * 5 10-13
Соус «Карбонара»					
Стандартная конфорка	10-15	 *	6	5-7	 * 3 5-8
К. повышенной мощности	8-13	 *	5	4-6	 * 3 4-7
Конфорка Wok	10-15	 *	3	10-15	

Блюдо	Общее время приготовления, мин	Этап 1		Этап 2	
					
Конфорка					
Рыба					
Хек в панировке					
К. повышенной мощности	5-10	 *	8	5-10	
Стандартная конфорка	8-13	 *	9	8-13	
Конфорка Wok	4-9	 *	9	1-3	 4 3-6
Запечённый лосось					
К. повышенной мощности	5-10	 *	7	2-4	 1 3-6
Стандартная конфорка	5-10	 *	8	2-4	 1 3-6
Конфорка Wok	7-12	 *	6	2-4	 1 5-8
Моллюски					
К. повышенной мощности	5-7		9	5-7	
Конфорка Wok	4-6		9	4-6	
Стандартная конфорка	10-12		9	10-12	
Мясо					
Утиная грудка (1 шт.)					
Стандартная конфорка	6-8	 *	7	6-8	
К. повышенной мощности	9-11	 *	7	9-11	
Конфорка Wok	6-8	 *	5	6-8	
Бефстроганов					
К. повышенной мощности	8-13	 *	9	8-13	
Конфорка Wok	5-10	 *	7	5-10	
Стандартная конфорка	12-17	 *	9	12-17	
Куриный шницель (куриная грудка, филе, 8 шт.)					
К. повышенной мощности	7-12	 *	9	2-4	 * 6 5-8
Конфорка Wok	7-12	 *	9	2-4	 * 5 5-8
Стандартная конфорка	7-12	 *	9	7-12	
Мясной фарш					
К. повышенной мощности	15-20	 *	8	15-20	
Стандартная конфорка	20-25	 *	9	20-25	
Конфорка Wok	15-20	 *	6	15-20	

Блюдо	Общее время приготовления, мин	Этап 1		Этап 2	
Конфорка					
Готовые продукты					
Крокеты, глубокой заморозки (16 шт.)					
Рыбные палочки, глубокой заморозки (12 шт.)					
К. повышенной мощности	6-10		8	6-10	
Стандартная конфорка	8-12		8	8-12	
Конфорка Wok	6-10		9	3-5	4 3-5
Колбаски для жарения (12 шт.)					
К. повышенной мощности	5-10		9	1-3	7 4-7
Стандартная конфорка	7-12		9	7-12	
Конфорка Wok	5-10		9	1-3	5 4-7
Сардельки (12 шт.)					
Стандартная конфорка	8-13		9	8-13	
Конфорка Wok	9-14		4	9-14	
К. повышенной мощности	7-12		7	7-12	
Шницели по-гамбургски из говядины (4 шт., 1 см толщиной, 110 г)					
К. повышенной мощности	4-9		9	1-3	7 3-6
Конфорка Wok	4-9		7	1-3	6 3-6
Стандартная конфорка	5-10		9	1-3	8 4-7
Нагреть фасоль в томатном соусе и поддерживать в горячем состоянии (использовать панель для медленного кипения)					
Стандартная конфорка	20-22		6	5-7	1 15
Пицца (диаметр 20 см)					
Конфорка Wok	4-8		4	4-8	
К. повышенной мощности	16-20		1	16-20	
Стандартная конфорка	20-25		1	20-25	
Десерты					
Молочный рис по DIN 3360-12* (использовать панель для медленного кипения)					
Стандартная конфорка	62-67		8	27-32	2 35
Молочный рис**					
Стандартная конфорка	30-35		8	9-11	4 21-24
Конфорка Wok	23-28		6	8-10	4 15-18
Растапливание шоколада согл. EN 60350-2 (использовать панель для медленного кипения)					
Стандартная конфорка	20-24		1	20-24	

Блюдо	Общее время приготовления, мин	Этап 1		Этап 2	
Конфорка					
Блины (8 шт.)					
Стандартная конфорка	17-22		8	3-5	5 50 с/одна сторона
К. повышенной мощности	20-25		6	4-6	4 60 с/одна сторона
Хлебный пудинг (на водяной бане)					
К. повышенной мощности	25-30		9	10-12	6 15-18
Конфорка Wok	23-28		9	8-10	7 15-18
Стандартная конфорка	27-32		9	10-12	7 17-20
Испанский пудинг**					
К. повышенной мощности	3-8		5	3-8	
Стандартная конфорка	8-13		5	8-13	
Конфорка Wok	3-8		3	3-8	
Бисквит (на водяной бане)					
К. повышенной мощности	35-40		9	35-40	
Конфорка Wok	40-45		9	40-45	
Стандартная конфорка	45-50		9	45-50	

Советы по приготовлению блюд

- Для приготовления кремовых супов и бобовых используйте скороварку. Время приготовления значительно уменьшается. При использовании скороварки следуйте указаниям изготовителя. Загрузите все ингредиенты в самом начале.
- При приготовлении картофеля и риса всегда закрывайте посуду крышкой. Это позволяет значительно уменьшить время приготовления. Прежде чем вы загрузите макароны, рис или картофель, вода должна закипеть. Затем отрегулируйте ступень нагрева конфорки для продолжения варки.
- При жарке продуктов сначала разогрейте масло. В начале процесса жарки обеспечьте постоянную температуру, при необходимости изменив ступень нагрева. При приготовлении нескольких порций дождитесь, пока снова будет достигнута температура приготовления. Регулярно переворачивайте продукт.
- Если вы готовите супы, кремовые супы, чечевицу или нут, одновременно загрузите все ингредиенты в посуду.

Чистка и техническое обслуживание

Очистка

Когда варочная панель остынет, протрите ее с помощью губки, воды и мыла.

Каждый раз после использования протрите поверхность деталей горелки после того, как она остынет. Даже небольшие загрязнения (пригоревшие продукты, капли жира и т. п.) при повторном нагревании запекутся на поверхности, и потом их будет трудно удалить. Чтобы пламя горело ровно, необходимо содержать в чистоте все отверстия и прорези горелки.

От передвижения некоторых видов посуды на решетках могут оставаться металлические следы.

Горелки и решетки следует мыть водой с мылом с помощью неметаллической щетки.

Будьте осторожны при промывании решеток, на которых установлены резиновые прокладки. Прокладки могут слететь, и тогда решетка поцарапает варочную панель.

Всегда досуха протирайте детали горелок и решетки. Наличие на них капель воды или влажных участков в начале процесса нагревания может повредить эмаль.

После промывки и вытирания деталей горелок убедитесь в том, что крышки правильно установлены на рассекателях.

Внимание!

- Для очистки прибора не снимайте элементы управления. Проникшая в прибор влага может повредить прибор.
- Не используйте пароочистители. Это может повредить варочную панель.
- Никогда не пользуйтесь абразивными средствами, металлическими мочалками, режущими предметами, ножами и т. п. для устранения остатков пригоревшей пищи с поверхности варочной панели.
- Не пользуйтесь ножами, скребками и другими подобными инструментами для очистки стыка между стеклянной поверхностью и кольцами горелок или металлическими профилями и для очистки стеклянных и алюминиевых поверхностей, если они имеются.

Уход

Если на варочную панель пролилась какая-то жидкость, сразу вытрите ее. Таким образом можно избежать прилипания остатков пищи и впоследствии сэкономить усилия по очистке панели.

Не передвигайте посуду по поверхности варочной панели, стекло может поцарапаться. Также избегайте падения на стекло твердых и острых предметов. Не ударяйте по краям варочной панели.

Песчинки, которые могут попасть на варочную панель, например, в процессе очистки овощей, могут поцарапать поверхность стекла.

Расплавленный сахар или пролившиеся продукты с высоким содержанием сахара необходимо сразу же удалить с поверхности варочной панели с помощью скребка для чистки стеклянных поверхностей.

Что делать в случае неисправности?

В некоторых случаях возникшие неисправности можно легко устранить. Прежде чем обращаться в сервисную службу, внимательно прочитайте следующие указания.

Неисправность	Возможная причина	Устранение
Нарушение общего функционирования электрооборудования.	Неисправен предохранитель.	Проверьте исправность предохранителей в блоке предохранителей. Повреждённый предохранитель замените.
	Сработала защитная автоматика или устройство защитного отключения.	Проверьте на панели управления, не вышли ли из строя защитная автоматика или устройство защитного отключения.
Автоматический поджиг не работает.	Между свечами поджига и горелками могут остаться кусочки пищи или остатки чистящего средства.	Пространство между свечой поджига и горелкой должно быть чистым.
	Горелки мокрые.	Тщательно высушите крышки горелок.
	Крышки горелок неправильно установлены.	Убедитесь, что крышки прилегают надлежащим образом.
Автоматический поджиг не работает, на дисплее появляется символ F 1 или F 2 .	Прибор не заземлён, неправильно подключён или повреждён провод заземления.	Свяжитесь с электроснабжающим предприятием.
	Электроника перегрелась.	Выключите горелку или используйте минимальную ступень мощности, пока электроника не охладится.
Пламя горелки горит неравномерно.	Детали горелок неправильно установлены.	Правильно установите детали горелок на соответствующие горелки.
	Канавки горелок загрязнены.	Очистите канавки горелок.

Неисправность	Возможная причина	Устранение
Газ поступает неравномерно или не поступает вообще.	Подача газа прервана из-за закрытых промежуточных вентилях.	Откройте промежуточные вентилях.
	При использовании газового баллона убедитесь, что он не пуст.	Замените газовый баллон.
В кухне чувствуется запах газа.	Газовый кран открыт.	Закройте газовые краны.
	Газовый баллон подключён неправильно.	Убедитесь, что газовый баллон подключён правильно.
	Возможна утечка газа.	Закройте центральный кран газоподводящей трубы, проветрите помещение и незамедлительно вызовите авторизованного электромонтёра, который проверит газовую установку и выдаст свидетельство об установке. Не используйте прибор, пока не убедитесь в том, что из установки или прибора не выделяется газ.
Горелка выключается сразу после отпускания регулятора.	Регулятор не был нажат достаточно долго.	После зажигания горелки удерживайте регулятор нажатым в течение нескольких секунд.
	Канавки горелок загрязнены.	Очистите канавки горелок.
На дисплее появляется F3, F4, F5, F6, F7, F8, F9 .	Неисправность электроники.	Отсоедините варочную панель от электросети. Подождите несколько секунд и снова подключите её. Если индикация снова загорается, обратитесь в сервисную службу.
Показания индикатора ступеней нагрева конфорки на дисплее отличаются от ступени нагрева конфорки, заданной регулятором.	Неисправная калибровка электроники.	Проведите калибровку согласно руководству по монтажу.

Служба сервиса

При обращении в сервисный центр необходимо сообщить код прибора (E-Nr.) и его заводской номер (FD). Эта информация находится в табличке с характеристиками, расположенной в нижней части варочной панели, и на этикетке в руководстве по эксплуатации.

Заявка на ремонт и консультация при неполадках

Контактные данные всех стран Вы найдёте в приложенном списке сервисных центров.

Положитесь на компетентность изготовителя. Тогда Вы можете быть уверены, что ремонт Вашего прибора будет произведён грамотными специалистами и с использованием фирменных запасных частей.

Условия гарантийного обслуживания

Если, вопреки нашим ожиданиям, данный электроприбор поврежден или не отвечает предъявляемым к нему требованиям качества, просим сообщить нам об этом как можно скорее. Гарантия на данный прибор действительна только в случае, если в приборе не производилось никаких изменений и он не использовался ненадлежащим образом.

Условия гарантийного обслуживания данного прибора определяются представительством нашей компании в стране, где была произведена покупка. Более подробную информацию вы можете получить в магазинах. Чтобы воспользоваться гарантией, необходимо предъявить торговый чек.

Производитель оставляет за собой право на внесение изменений.

Охрана окружающей среды

Если на типовой табличке прибора имеется символ , соблюдайте следующие указания.

Правильная утилизация упаковки

Утилизируйте упаковку с соблюдением правил экологической безопасности.



Данный прибор имеет отметку о соответствии европейским нормам 2012/19/EU утилизации электрических и электронных приборов (waste electrical and electronic equipment - WEEE).

Данные нормы определяют действующие на территории Евросоюза правила возврата и утилизации старых приборов.

Упаковка данного прибора произведена из минимального количества материалов, необходимого для обеспечения надежной защиты во время транспортировки. Все эти материалы могут быть повторно переработаны, что сокращает их негативное влияние на окружающую среду. Вы можете внести свой вклад в охрану природы, если последуете следующим советам:

- выбросите упаковку в соответствующий контейнер для материалов, подлежащих утилизации;
- прежде, чем выбросить ненужный прибор, сделайте его явно непригодным для использования; узнайте в местной администрации, где находится приемный пункт по сбору вторичного сырья, и отвезите туда свой прибор;
- не выливайте использованное растительное масло в раковину; вылейте его в закрывающуюся емкость и отнесите в приемный пункт, а если рядом с вашим домом такого пункта нет, положите емкость с маслом в мусорный контейнер (оттуда оно попадет на контролируемую свалку; возможно, это не лучший вариант, но таким образом можно избежать загрязнения воды).

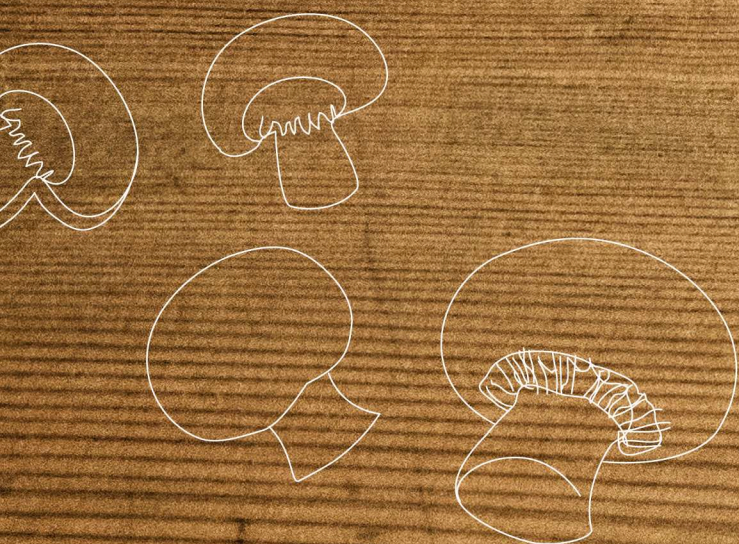

REGISTER YOUR PRODUCT
ONLINE NEFF-HOME.COM



Constructa NEFF Vertriebs-GmbH |
Carl-Wery-Straße 34 | 81739 Munich | Germany

9001133035
980201(F)
hu, pl, ro, ru